

SENATO DELLA REPUBBLICA

————— XVI LEGISLATURA —————

Doc. CXCIX
n. 2

RAPPORTI INFORMATIVI DELLE REGIONI SULL'ATTIVITÀ DI VIGILANZA E REPRESSIONE DEGLI ILLECITI IN MATERIA VENATORIA (*)

(ANNO 2007)

(Articolo 33, comma 2, della legge 11 febbraio 1992, n. 157)

Presentati dal Ministro delle politiche agricole alimentari e forestali

(ROMANO)

—————
Comunicati alla Presidenza il 3 ottobre 2011
—————

—————
(*) Il testo del documento nella sua interezza (comprensivo di nomi e dati relativi a singoli cittadini) è a disposizione degli onorevoli senatori presso la Segreteria del Servizio Assemblea.



L'ASSESSORE
MARIOLUIGI BRUSCHINI

TRIPLO
PROT. N. 2010 / 1257/0
7 MAG. 2010

DG COSVIR
Prot. Ingresso del 14/05/2010
Numero: 0010872
Classifica:



GIUNTA REGIONALE
ASSESSORATO SICUREZZA TERRITORIALE,
DIFESA DEL SUOLO E DELLA COSTA,
PROTEZIONE CIVILE

Al Ministero delle politiche agricole,
alimentari e forestali
Dipartimento delle politiche di sviluppo
economico e rurale
Direzione generale sviluppo rurale,
infrastrutture e servizi
SVIRIS X – Produzioni Animali
Via XX Settembre, 20
Piano 3 – Stanza 96
00187 - ROMA

Oggetto: Rapporti annuali sulle "Attività di vigilanza" 2° comma, art.33, L.157/92 – Invio dati stagioni venatorie 2005-2006, 2006-2007 e 2007-2008.

In ottemperanza a quanto previsto dall'art.33, 2° comma, della Legge n. 157/92, si trasmettono, in allegato, i rapporti informativi sullo stato dei servizi preposti alla vigilanza in materia di caccia, il numero degli accertamenti effettuati ed il prospetto riepilogativo delle sanzioni amministrative e delle misure accessorie applicate nella Regione Emilia-Romagna, relativamente alle stagioni venatorie in oggetto.

Distinti saluti.

Marioluigi Bruschini

CR/

Allegati: 9

XVI LEGISLATURA - DISEGNI DI LEGGE E RELAZIONI - DOCUMENTI

ESERCIZIO 1° FEBBRAIO 2006 - 31 GENNAIO 2007

Table with columns: PERSONALE IMPIEGATO (BO, FE, FC, MO, PR, PC, RA, RE, RN), CAPO GUARDIA (BO, FE, FC, MO, PR, PC, RA, RE, RN), AGENTI (BO, FE, FC, MO, PR, PC, RA, RE, RN), GUARDIE VOLONTARIE (BO, FE, FC, MO, PR, PC, RA, RE, RN), TOTALE (*), CENTRI OPERATIVI (BO, FE, FC, MO, PR, PC, RA, RE, RN), NUMERO VERBALI (BO, FE, FC, MO, PR, PC, RA, RE, RN). Rows include various categories like Federatacota, Ardonodia, Erubarcacia, Libere cocoda, etc.

(*): alcune Province hanno mandato i totali e non i dati parziali

XVI LEGISLATURA - DISEGNI DI LEGGE E RELAZIONI - DOCUMENTI

ESERCIZIO 1° FEBBRAIO 2006 - 31 GENNAIO 2007

ILLECITI RILEVATI	SANZIONI PENALI ART. 30					SANZIONI AMM. ART. 31					SANZIONI ACCESSORIE ART. 32					SANZIONI PER INFRAZIONI INDICATE DALLA L. R.					TOTALE (*)																							
	BO	FE	FC	MO	PR	PC	RA	RE	RN	BO	FE	FC	MO	PR	PC	RA	RE	RN	BO	FE	FC	MO	PR	PC	RA	RE	RN	BO	FE	FC	MO	PR	PC	RA	RE	RN								
Compartimenti venatori non censiti	20	14	2	8	4	34	5	9	87	110	4	104	136	180	76	35	31	41	5	28	42	3	14	37	88	146	51	271	55	121	208	11	281	288	268	203	384	103						
Danneggiamenti alla fauna selvatica per attività venatorie in:	1	2	2	1	1	2	2	2	5	180	9	9	9	13	13	13	1	7	14	1	1	1	1	1	1	1	1	1	1	15	1	2	2	2	2	2	2	2						
- A.T.C.	3																													14	1	6	20	180	2	2	2	2						
- Faunistico-Venatorio																		1												4														
- Aziende Agr. Turistico-Venatorie																																												
Danneggiamenti alle coltivazioni agricole																																												
Violazioni del calendario venatorio																																												
Altre	1	1	1	1	1	35	7	7	35	7	7	16	16	22	22	22	2	17	84	14	12	27	24	18	84	14	12	27	24	18	84	14	15	34	27	24	15	34						
TOTALI (*)	23	16	2	11	6	0	37	5	171	158	10	104	145	375	110	55	31	0	41	5	0	11	28	54	3	0	140	52	142	178	182	0	64	271	90	327	268	153	383	344	403	265	334	120
TOTALE REGIONALE	109					1159					142					1119					2813																							

(*) in alcuni casi le Province hanno mandato solo i totali, mancano quindi i dati parziali

RIASSUNTO ESERCIZIO 1° FEBBRAIO 2006 - 31 GENNAIO 2007

PERSONALE IMPIEGATO	CAPO GUARDIA	AGENTI	GUARDIE VOLONTARIE	TOTALE	CENTRI OPERATIVI	N. VERBALI
ENTI PUBBLICI	37	150	122	309	23	1.533
ASSOCIAZIONI VENATORIE	4		813	817		256
ASSOCIAZIONI AGRICOLE			42	42		8
ASSOCIAZIONI PROTEZIONE AMBIENTALE	1		160	161	4	151
GUARDIE PRIVATE	3		577	580	13	50
TOTALE GENERALE	45	150	1.714	1.909	40	1.998

in alcuni casi le Province hanno mandato solo i totali, mancano quindi i dati parziali

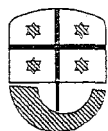
**REGIONE LIGURIA**DIPARTIMENTO AGRICOLTURA
PROTEZIONE CIVILE E
TURISMOSERVIZIO POLITICHE DELLA MONTAGNA E
DELLA FAUNA SELVATICA

Oggetto: Art. 33 l. 157/1992, art. 50 l.r.
29/1994, "Rapporti
sull'attività di vigilanza"
Stagione 2007/2008.

DG COSVIR
Prot. Ingresso del 08/05/2010
Numero: **0010232**
Classifica:



In allegato alla presente si trasmettono i rapporti delle Amministrazioni provinciali liguri Stagione 2007/2008, relativi alle attività di vigilanza nel territorio della Regione Liguria, secondo quanto disposto dall'articolo 33, comma 1 della l.157/1992.

Cordiali saluti

IL FUNZIONARIO RESPONSABILE
(Agr. Roberto TEGGI)

SAG

29 APR. 2010

Genova,

Prot. n.

Allegati: Vari

PG/2010/64352

~~Ille Prada~~
D'Antonio

MINISTERO DELLE
POLITICHE AGRICOLE
ALIMENTARI E
FORESTALI
DIPARTIMENTO DELLE
POLITICHE DI
SVILUPPO DIREZIONE
GENERALE PER LA
QUALITA' DEI
PRODOTTI
AGROALIMENTARI

Via XX Settembre, 20
00187 ROMA



Provincia di Genova
Polizia Provinciale
L.go F. Cattanei n° 1 - 16147 Genova
polizprov@provincia.genova.it



Certificato n°
12420/05/S



Genova, 8 aprile 2008

Prot. 42428

Alla Regione Liguria
Dip. Agricoltura e Turismo
Uff. Allevamento Caccia e
Pesca
Via Fieschi, 15
16122 GENOVA

e, p.c.

Al Segretario Generale
Dr.ssa Simonetta Fedeli

SEDE

Oggetto: Art. 31, l. n. 157/1992, art. 50 l.r. n. 29/94:
Rapporti sull'attività di vigilanza.
Invio relazione attività anno 2007.

Con riferimento all'oggetto, si trasmette in allegato copia della relazione annuale sull'attività svolta dallo scrivente Servizio nel corso dell'anno 2007.

Con l'occasione si porgono cordiali saluti.

IL DIRIGENTE
(Francesca BELLENZIER)

**RELAZIONE ANNUALE SULL'ATTIVITA' SVOLTA
DAL SERVIZIO DI POLIZIA PROVINCIALE
ANNO 2007**

Il Programma Esecutivo di Gestione del 2007 comprendeva dodici obiettivi. Rispetto ai valori attesi dei singoli obiettivi, si evidenzia un numero totale di **servizi** di prevenzione e repressione degli illeciti di **5497** per **6365** interventi . Sono stati percorsi in tutto Km. **549.375**.

Rispetto alla **tipologia** dei servizi effettuati, una percentuale significativa occupano rispettivamente gli interventi di prevenzione e controllo dell'**attività venatoria (30%)**, gli interventi legati all'attività di prevenzione e repressione in materia **ambientale**, che occupano una percentuale del **32%**, e quelli di **gestione faunistica** in collaborazione con l'Area 11, che hanno inciso complessivamente per il **14 %**.

Seguono gli interventi legati alla prevenzione ed al controllo del **Codice della Strada** e le attività legate alle convenzioni con i Comuni per quanto riguarda gli interventi di supporto legati al codice della strada (**13%**), quelli relativi alla **pesca (11%)**; (Il dettaglio delle singole voci viene riportato più avanti). Durante il presidio notturno di **reperibilità telefonica**, il personale è stato coinvolto per **209** chiamate complessivamente, delle quali **146** riguardavano problemi di **viabilità** e **63** recupero di **fauna selvatica**.

Il 29 marzo , in occasione della festa della Polizia provinciale, è stato organizzato il **convegno "innovazioni e soluzioni tecnico-operative nell'attività di polizia ambientale"**, con l'intervento di esperti delle varie forze di polizia (Carabinieri, , Corpo Forestale dello Stato,) nonché di specialisti nel campo della genetica e dell'entomologia forense, impiegate nelle indagini del settore. Il convegno ha visto la partecipazione di oltre 200 colleghi di tutta Italia, e si è svolto al Teatro della Gioventù.

Per quanto riguarda la **formazione del personale**, nel corso del 2007 sono proseguiti e terminati i corsi per la polizia locale organizzati da Comune di Genova, Regione Liguria, Themis e Provincia di Genova; il personale ha inoltre partecipato a vari corsi di informatica organizzati direttamente dalla Formazione professionale c/o il centro Spinelli, ed ha partecipato a vari corsi di aggiornamento sulle materie proprie dell'attività operativa.

E' proseguita inoltre la collaborazione con le scuole superiori per lo svolgimento di stages presso il Servizio, con riscontri positivi da parte dei ragazzi coinvolti.

Sempre nel campo dell'attività con le scuole, è stato effettuato il **progetto di ente strategico di educazione stradale**, in collaborazione con l'Ufficio Trasporti dell'Area 11, che ha riguardato sia interventi con i ragazzi della scuola dell'obbligo che, in collaborazione con il C.S.A. ed il Comune di Genova, anche incontri di formazione con gli insegnanti di scuola media primaria.

Inoltre sono proseguiti gli incontri di educazione ambientale con le scuole dell'obbligo che ne hanno fatto richiesta.

Il Servizio ha inoltre partecipato, su richiesta del Turismo-Area 11, ad un progetto di ente per l'ampliamento dell'attività di vigilanza nei confronti delle Agenzie di viaggio e delle professioni turistiche.

Attività sanzionatoria

Nel periodo gennaio-dicembre 2007 l'Ufficio Sanzioni ha gestito, in tema di violazioni amministrative e di atti ad esse collegati, i seguenti verbali redatti dal personale della Polizia Provinciale:

1. le infrazioni al D. Lgs. 285/92 (Codice della Strada) contestate hanno prodotto la stesura di n° 559 (cinquecentocinquantanove) verbali di contestazione così suddivisi:
 - n° 351 (trecentocinquantuno) contestati su strada da pattuglie operative sul territorio
 - n° 71 (settantuno) redatti per violazioni ai limiti di velocità accertate con apparecchiature di controllo.
 - N° 137 (centotrentasette) redatti dall'Ufficio Sanzioni per inottemperanza ad invito di presentazione documenti o a successivi accertamenti procedurali.

A conseguenza delle violazioni contestate sono state ritirate n° 27 (ventisette) carte di circolazione e n° 5 (cinque) patenti di guida.

A seguito delle infrazioni alle norme di comportamento al Codice della Strada sono stati detratti punti dalle patenti di guida dei vari conducenti per un totale di 445 (quattrocentoquaratacinque) punti.

2. Violazioni amministrative ad altre norme di legge hanno prodotto la redazione di n° 563 (cinquecentosessantatre) verbali di accertamento ripartiti nelle seguenti materie:
 - Legge n° 157/92 e Legge Regionale n° 29/94 (Disciplina dell'attività venatoria) n° 374 (trecentosettantaquattro) verbali.
 - Legge n° 30/85 (Disciplina della raccolta funghi) e collegate n° 3 (tre) verbali.
 - Decreto Legislativo n° 152/06 (Norme di tutela dell'ambiente) e Decreto Legislativo n° 209/03 (Veicoli fuori uso-conferimento centri di raccolta) n° 137 (centotrentasette) verbali.
 - Legge Regionale n° 38/92 (Circolazione fuoristrada mezzi motorizzati) n° 16 (sedici) verbali.
 - Legge Regionale n° 21/04 (Pesca in acque interne) n° 9 (nove) verbali.
 - Legge Regionale n° 5/93 (Alta via dei Monti Liguri) n° 7 (sette) verbali.
 - Legge regionale n° 9/84 (Tutela della flora spontanea) n° 2 (due) verbali.
 - Regio Decreto n° 1775/1933 (Disciplina di derivazione delle acque) n° 1 (uno) verbale.
 - Legge 50/71 (Disciplina Parco marino di Portofino – navigazione in acque tutelate) n° 1 (uno) verbale.
 - Ordinanze sindacali n° 9 (nove) verbali.

Il numero di violazioni relative alla disciplina dell'attività venatoria è comprensivo di n° 356 (trecentocinquantesi) verbali redatti dall'Ufficio Sanzioni a seguito dell'invio, da parte dell'Ufficio Caccia dell'Area 11 – Ambiti Naturali, degli elenchi di cacciatori che non avevano riconsegnato il tesserino venatorio per l'anno 2005/06, n° 320 (trecentoventi) verbali, e di cacciatori che non avevano riconsegnato la scheda per il prelievo in deroga dello storno, n° 34 (trentaquattro) verbali.

I verbali redatti per violazioni al Codice della Strada pagati sono stati n° 325 (trecentoventicinque) per un totale di € 39.334,50 (trentanove milatrecentotrentaquattro/50).

POLIZIA PROVINCIALE

Totali Interventi 2007	6365
Totale Kilometri	549375

RELAZIONE ANNUALE 2007

Totali Uscite 2007 *	5497
Interventi Caccia	1502
Interventi Pesca	548
interventi CDS e Comuni	665
interventi ambiente	1601
Interventi Gestione Faunistica	682

* Ogni uscita può corrispondere a diversi interventi a seconda delle situazioni che possono verificarsi sul territorio

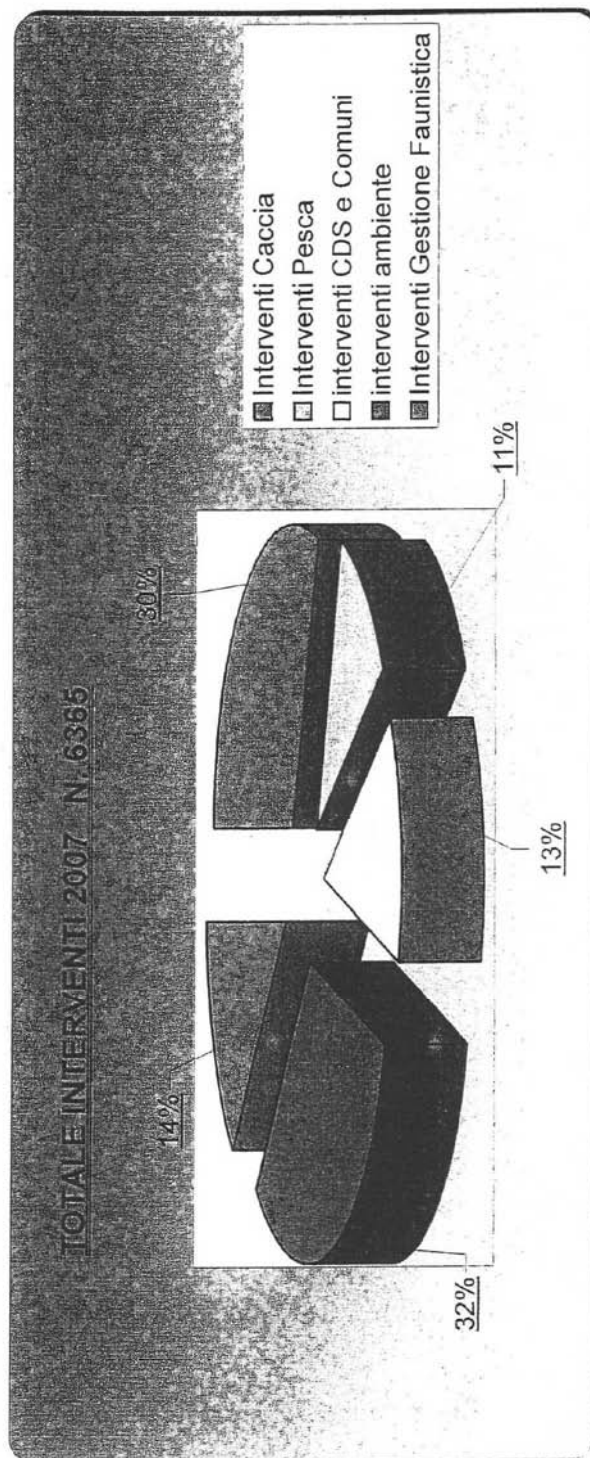

RELAZIONE ANNUALE 2006

POLIZIA PROVINCIALE

SANZIONI 2006	1684
SANZIONI 2007	1141

SANZIONI AMMINISTRATIVE

Anno di Riferimento	2006	2007
Rifiuti / Acque/Inq.	160	146
Alta Via	4	7
C.D.S.	597	596
Caccia	828	374
Fuoristrada	10	2
Pol.idr.ca/Forestale	3	1
Pesca	20	9
Campeggio	24	2
Area Marina	5	1
Funghi	33	3
TOTALE	1684	1141

CACCIA	374
AMBIENTE	146
FUORISTRADA	2
PESCA	9
ALTRO	14
C.D.S.	596
TOTALE	1141

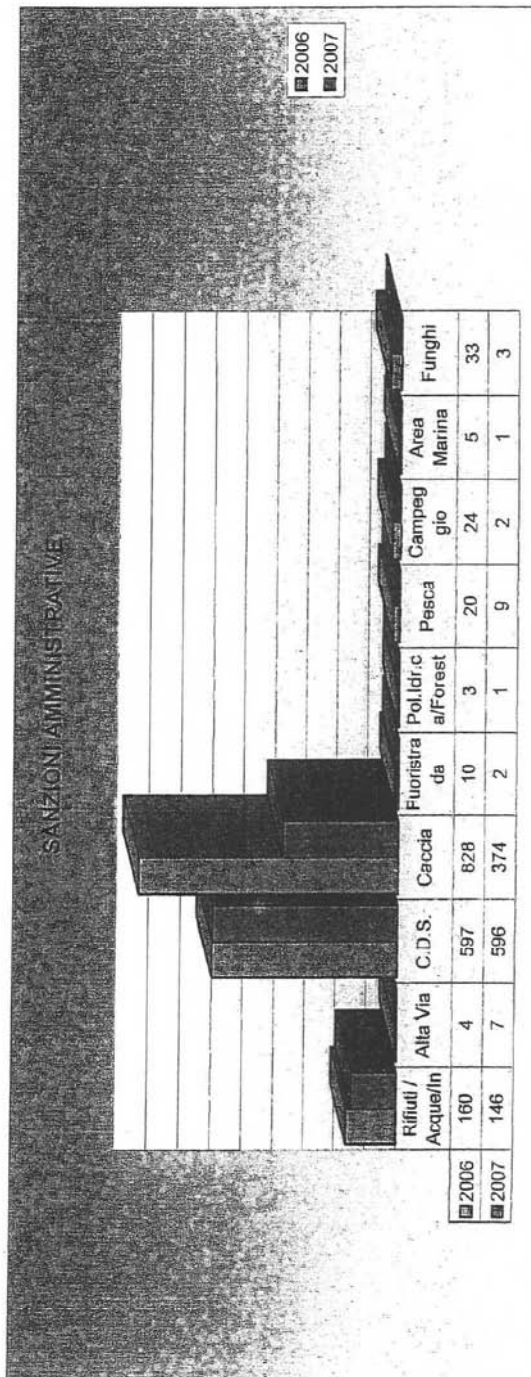

RELAZIONE ANNUALE 2006

POLIZIA PROVINCIALE

NOTIZIE DI REATO	2006	2007
CACCIA	7	5
EDILIZIA E POLIZIA IDRAULICA	3	4
ARMI	3	1
CODICE PENALE E/O NAVIGAZIONE	2	4
AMBIENTE D.Lgs. 152/06	57	59
TOTALE	72	73

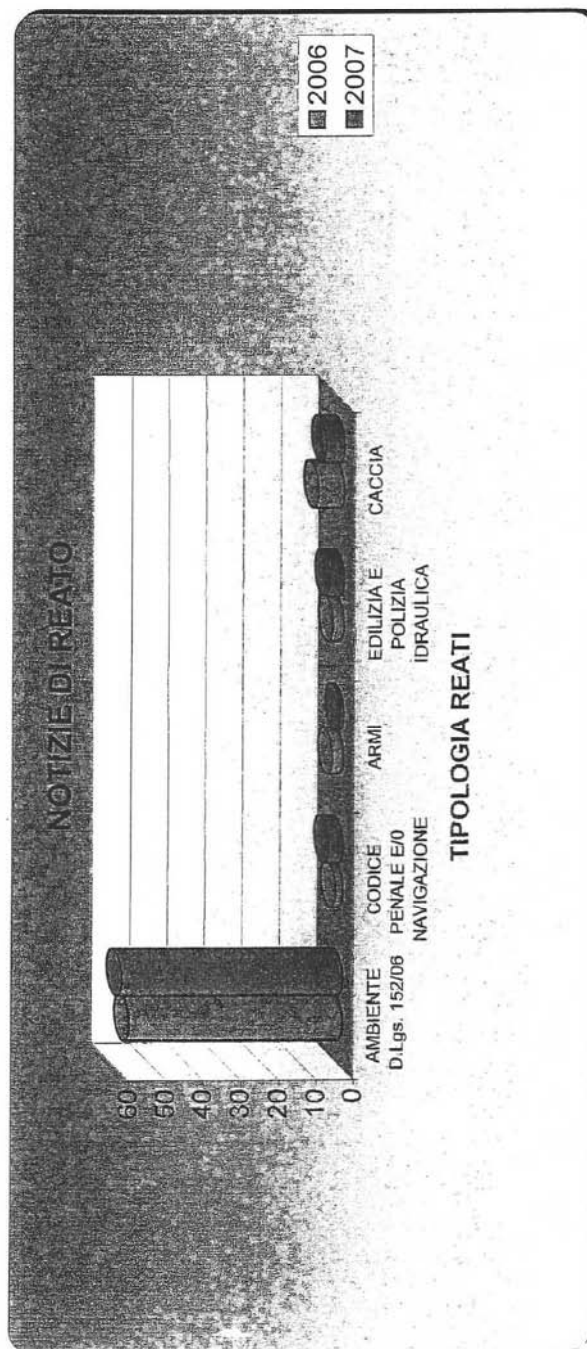

Attività faunistiche e collaborazione con Area 11

Nel 2007 il Servizio di Polizia Provinciale ha svolto la consueta attività di collaborazione con l'Area 11 nelle attività di interesse faunistico-venatorio e nella vigilanza e coordinamento degli interventi di controllo selettivo del cinghiale, preventivamente concordati con la stessa Area 11 e gli Ambiti territoriali di caccia Ponente e Levante.

In questo quadro hanno quindi avuto luogo, con l'attiva presenza di personale del Servizio, soprattutto nel periodo tardo-invernale e primaverile, i consueti censimenti per la valutazione della consistenza numerica delle specie che rivestono maggiore interesse naturalistico e venatorio in ambito provinciale.

In particolare tra il 3 marzo ed il 7 aprile si sono svolti 14 censimenti del cinghiale, otto nell'ATC 2, per un totale di circa 150 avvistamenti. Questi ultimi sono risultati in calo per cause contingenti, nonostante si sia effettuata una battuta in bianco in più rispetto allo scorso anno.

La Polizia Provinciale ha partecipato inoltre nell'ATC 1 a due censimenti del daino svoltisi il 24/3 e il 14/4 nella stessa zona intorno al lago del Brugneto, che hanno registrato 583 avvistamenti, ancora in aumento rispetto ai numeri dell'anno scorso, mentre una trentina sono stati gli esemplari censiti nell'ATC 2 nella zona della Scogliera l'11 marzo. Dell'altro ungulato nobile presente in Provincia, il capriolo, hanno avuto luogo 12 censimenti tra il 17/3 e il 15/4, tutti nell'ATC 1, con 573 avvistamenti.

Dal 1/3 al 16/3 si sono svolti 12 censimenti della pernice rossa di cui 8 nell'ATC 1 e 4 nell'ATC 2, con 37 avvistamenti. Non è stata ripetuta l'esperienza nella stagione post-riproduttiva, mentre personale del Servizio è intervenuto attivamente a due dei censimenti al canto organizzati a cura dell'ATC 2 ad inizio primavera, nella ZRC Biscia - Bocco.

E' invece terminata l'esperienza sperimentale del restocking del capriolo, che quindi non ha visto impegnato il Servizio nel 2007.

L'attività di soccorso ai selvatici si è svolta con qualche difficoltà, essendosi interrotta in corso d'anno la collaborazione con la L.I.P.U.. La stipula da parte dell'Area 11 di nuova convenzione con l'E.N.P.A. sembra aver risolto in gran parte i problemi. Sono state comunque raccolte 281 segnalazioni che si riferivano in 149 casi a mammiferi, in 119 ad uccelli, in 5 a rettili e in 8 casi genericamente a fauna ittica. Si è trattato di animali feriti o comunque apparentemente incapaci di vita autonoma che sono stati assistiti direttamente dal Servizio o da personale dell'Area 11 tramite veterinari sul territorio, in assenza di convenzione, e con l'apporto di volontari E.N.P.A. in regime di convenzione, da metà anno in poi. Si osservi che 132 casi hanno riguardato grossi mammiferi, appartenenti quindi alle specie daino, capriolo, cinghiale, volpe e lupo, con un avvistamento di muflone per la prima volta quest'anno. Talvolta si è trattato di animali morti per varie cause o che è stato necessario sopprimere eutanasicamente, rispetto ai quali si è trattato semplicemente di contattare i Comuni territorialmente competenti per lo smaltimento delle carcasse. Per quel che concerne il lupo va precisato che si è trattato di casi di predazione su ovini, caprini e bovini ascrivibili con buona probabilità a questo predatore, a riprova dell'assai probabile incremento numerico di tale specie. Si noti altresì riguardo al cinghiale che si è talora trattato di semplici avvistamenti di gruppi di animali negli alvei dei torrenti cittadini, che sono stati considerati come un unico caso, come pure come casi unici sono stati computati gli 8 episodi di recupero di fauna ittica resisi necessari a causa della siccità nei corsi d'acqua della Provincia, nei quali gli agenti hanno collaborato come di consueto col personale dell'Area 11.

Su richiesta della stessa Area 11 gli agenti hanno verificato i requisiti di un certo numero di appostamenti fissi, procedendo ai necessari sopralluoghi.

Assai limitato quest'anno il controllo dei piccoli predatori nelle zone protette gestite e nelle aziende agricole che ne hanno fatto richiesta. Saltuariamente è proseguita la collaborazione con l'Università per la ricerca delle tracce del lupo sui transetti individuati, soprattutto nelle zone di confine di regione tra i monti Antola e Alfeo, in occasione di neviccate.

La Polizia Provinciale ha dedicato anche alcune uscite all'attività ordinaria di verifica dei confini delle zone protette provinciali e di tabellazione delle stesse.

L'attività di controllo numerico del cinghiale sul territorio, che la legge 157/92 esplicitamente attribuisce alla competenza delle guardie degli enti locali con delega per la caccia, costituisce la parte più notevole tra gli obiettivi di carattere faunistico, sotto il profilo del tempo impiegato e delle risorse. Data la natura degli interventi, tale attività deve essere svolta con la collaborazione dei selettrollori e delle squadre di cacciatori designate dagli ATC per ciò che riguarda le girate e le braccate, mentre gli agenti provvedono autonomamente ad effettuare gli appostamenti serali ed il collocamento delle gabbie, in quest'ultimo caso con l'apporto del personale e dei mezzi dell'Area 11, così come provvedono alla soppressione dei capi catturati con dette trappole e con i tre chiusini fissi attualmente operanti.

Sono state quindi realizzate, nel 2007, 79 tra braccate e girate per un totale di 339 abbattimenti; di queste 56 nell'ATC 1 con 279 abbattimenti e 23 nell'ATC 2 con 60 abbattimenti. I 9 aspetti notturni nell'ATC 1 non hanno portato abbattimenti, mentre i 7 appostamenti nell'ATC 2 hanno registrato 6 catture. Hanno avuto luogo due allontanamenti con i cani nell'ATC 2. Sono state collocate varie gabbie mobili, che hanno fruttato in 25 interventi un totale di 38 catture, di cui 15 nell'ATC 1 e 23 nell'ATC 2, mentre i tre chiusini fissi di Santa Margherita, gli unici della provincia, hanno consentito di catturare 6 animali in altrettanti interventi. Vi sono stati anche 4 abbattimenti effettuati autonomamente dagli agenti per ragioni di pubblica incolumità, su animali feriti o potenzialmente pericolosi in prossimità di abitazioni, tutti nell'ATC 2. Il totale complessivo degli abbattimenti di tutte le attività di controllo del 2007 è risultato pertanto di capi 393 su 132 interventi (si consideri che le gabbie possono richiedere più di un intervento, se si verificano catture) per una media ad intervento di 2,97 abbattimenti, in lieve aumento rispetto al 2006. Si aggiunga, per completezza, che personale del Servizio ha collaborato allo svolgimento di 2 girate organizzate autonomamente dal Parco del Beigua col risultato di un abbattimento. Il dato generale in cifre assolute è in forte incremento sulle cifre dell'anno precedente, e conferma l'impressione di un aumento costante della popolazione del cinghiale. Per quanto incoraggiante per i numeri totali, l'esito generale del controllo 2007 si presta a qualche osservazione, in quanto gli abbattimenti sono stati ottenuti in massima parte con le braccate, molto aumentate, mentre altri metodi più selettivi hanno registrato un calo. Sorprende in particolare lo scarso successo dei chiusini fissi. Anche gli appostamenti non hanno sortito esiti confortanti, mentre le gabbie mobili, dove ben seguite, si sono confermate metodo efficace. Come minimo quindi sarebbe necessaria una maggior preparazione degli aspetti serali ed una verifica periodica della situazione delle gabbie fisse.

Elenco specie fauna in difficoltà

<u>Mammiferi</u>	
Capriolo	36
Cinghiale	59
Daino	12
Volpe	5
Lupo	19
Mufone	1
	(totale grossi mammiferi 132)
Scoiattolo	2
Tasso	4
Riccio	6

Faina	1		
Pipistrello	4	totale mammiferi	149
<u>Uccelli</u>			
Nidiaceo generico	4		
Rapace generico	1		
Falco generico	7		
Gabbiano	41		
Gheppio	1		
Germano	14		
Merlo	3		
Poiana	2		
Gufo	1		
Airone cinerino	3		
Rondone	15		
Cornacchia	3		
Rondine	3		
Passero	3		
Ballerina	1		
Ghiandaia	1		
Succiacapre	1		
Tortora	5		
Tarabusino	1		
Falco pecchiaiolo	1		
Falco della Regina	1		
Pavone	1		
Gazza	1		
Cormorano	1		
Picchio verde	2		
Cuculo	1		
Quaglia	1	totale uccelli	119
<u>Fauna ittica generica</u>	8	totale pesci	8

Rettili

Serpenti 4
Luscengola 1
totale rettili 5

TOTALE GENERALE n° 281 CASI**CONTROLLO CINGHIALE 2007 – Riepilogo dati e analisi costi benefici**Interventi Complessivi

Totale interventi 132 Totale abbattimenti 393 Persone impiegate (giornate lav.) 193
Abbattimenti per giornata lavorativa impiegata 2.03 Abbattimento per intervento 2,97

Totale ore impiegate 1248 e 40 di cui
Turn. Ord. 664
Turn. Fest. 209
Straord. Fer. 319 e 30
Straord. Fest. 56

Media ore per intervento 9 e 27 di cui
Turn. Ord. 5 e 02
Turn. Fest. 1 e 35
Straord. Fer. 2 e 25
Straord. Fest. 0 e 25

Media ore per abbattimento 3 e 11 di cui
Turn. Ord. 1 e 42
Turn. Fest. 0 e 32
Straord. Fer. 0 e 49
Straord. Fest. 0 e 08

BRACCATE e GIRATE

Totale interventi 79 Totale abbattimenti 339 Persone impiegate (giornate lav.) 123
Abbattimenti per giornata lavorativa impiegata 2,75 Abbattimenti per intervento 4,29

Totale ore impiegate 972 di cui
Turn. Ord. 545
Turn. Fest. 169
Straord. Fer. 221
Straord. Fest. 37

Media ore per intervento 12 e 18 di cui
Turn. Ord. 6 e 54
Turn. Fest. 2 e 09
Straord. Fer. 2 e 48
Straord. Fest. 0 e 27

Media ore per abbattimento 2 e 52 di cui
Turn. Ord. 1 e 36
Turn. Fest. 0 e 30
Straord. Fer. 0 e 40
Straord. Fest. 0 e 06

APPOSTAMENTI NOTTURNI

Totale interventi 16 Totale abbattimenti 6 Persone impiegate (giornate lav.) 21
Abbattimenti per giornata lavorativa impiegata 0,28 Abbattimenti per intervento 0,37

Totale ore impiegate 123 e 40 di cui
Turn. Ord. 41
Turn. Fest. 55
Straord. Fer. 6
Straord. Fer. 21 e 40

Media ore per intervento 7 e 43 di cui
 Turn. Ord. 2 e 34
 Turn. Fest. 3 e 26
 Straord. Fer. 0 e 22
 Straord. Fest. 1 e 21

Media ore per abbattimento 20 e 37 di cui
 Turn. Ord. 6 e 50
 Turn. Fest. 9 e 10
 Straord. Fer. 1 e 00
 Straord. Fest. 3 e 37

GABBIE MOBILIDICATTURA – (considerati solo gli interventi per l'abbattimento, in quanto il montaggio delle trappole è ormai curato quasi sempre in autonomia dall'Area 11, che in seguito ci relaziona)

Totale interventi 25 Totale abbattimenti 38 Persone impiegate (giornate lav.) 33
 Abbattimenti per giornata lavorativa impiegata 1,15 Abbattimenti per intervento 1,5

Totale ore impiegate 99 di cui
 Turn. Ord. 87
 Turn. Fest. 12

Media ore per intervento 3 e 58 di cui
 Turn. Ord. 3 e 29
 Turn. Fest. 0 e 29

Media ore per abbattimento 2 e 36 di cui
 Turn. Ord. 2 e 17
 Turn. Fest. 0 e 19

CHIUSINI FISSI SANTA MARGHERITA LJGURE

Totale interventi 6 Totale abbattimenti 6 Persone impiegate (giornate lav.) 7
 Abbattimenti per giornata lavorativa impiegata 0,85 Abbattimenti per intervento 1

RELAZIONE ANNUALE 2006

POLIZIA PROVINCIALE

INTERVENTI DI GESTIONE FAUNISTICA

Anni di riferimento	2005	2006	2007
Censimenti	21	46	43
Controllo fauna	116	103	132
Immissione fauna	0	0	0
Recupero fauna	245	328	273
Recupero fauna ittica	4	2	8
TOTALE	386	479	456

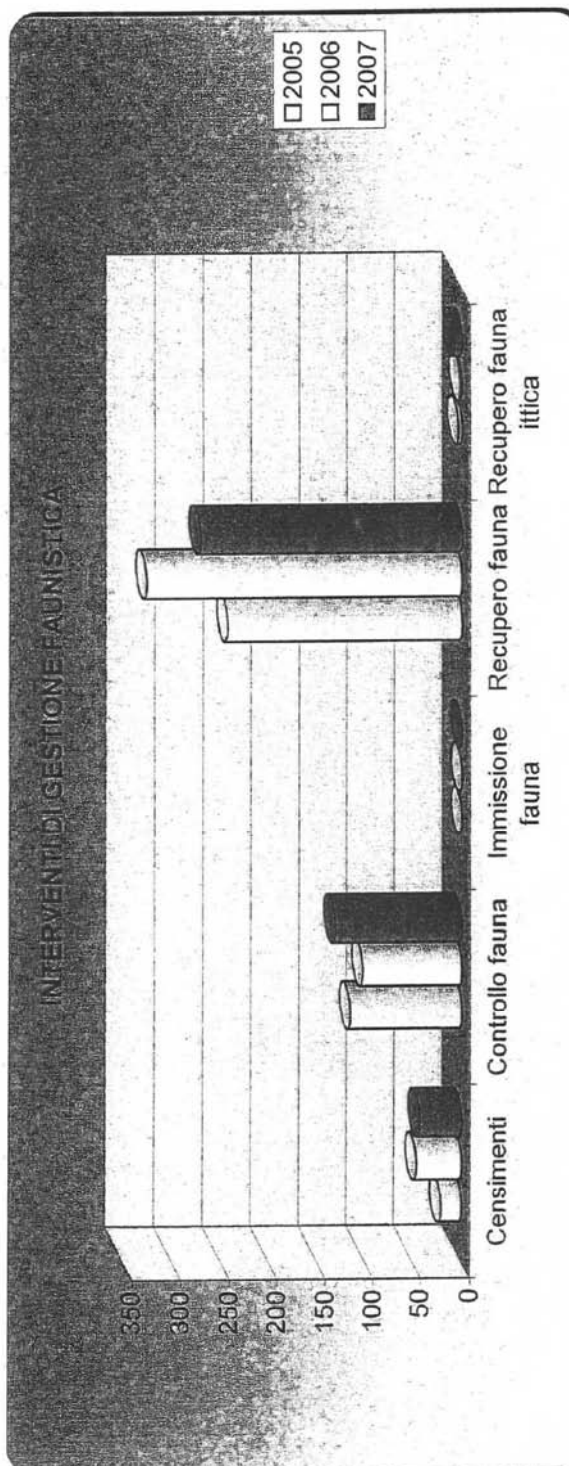

Relazione Annuale 2007

Polizia Provinciale

SEGNALAZIONI E RECUPERO FAUNA IN DIFFICOLTA'

Uccelli	119
Mammiferi	149
Rettili	5
Predazioni lupo	19
Fauna ittica	8
TOTALE	300

Rettili	Uccelli	Mammiferi
rettile gen.3	uccello generico	capriolo
vipera	1 rapace generico	cinghiale
lusceng.	1 pecchiaiolo	daino
	2 poiana	muflone
	18 rondini e rondoni	lupo
	41 gabbiano	pipistrello
	1 gheppio	volpe
	3 airone cinerino	faina
	1 quaglia	scoiattolo
	1 cuculo	tasso
	14 germano	riccio
	1 pavone	
	1 gufo	
	5 tortora	
	1 gazza	
	7 tortora	
	1 merlo	
	3 cornacchia	
	1 succiacapre	
	2 picchio	
	3 passero	
	1 cormorano	
	1 falco di R.	

fauna ittica 8

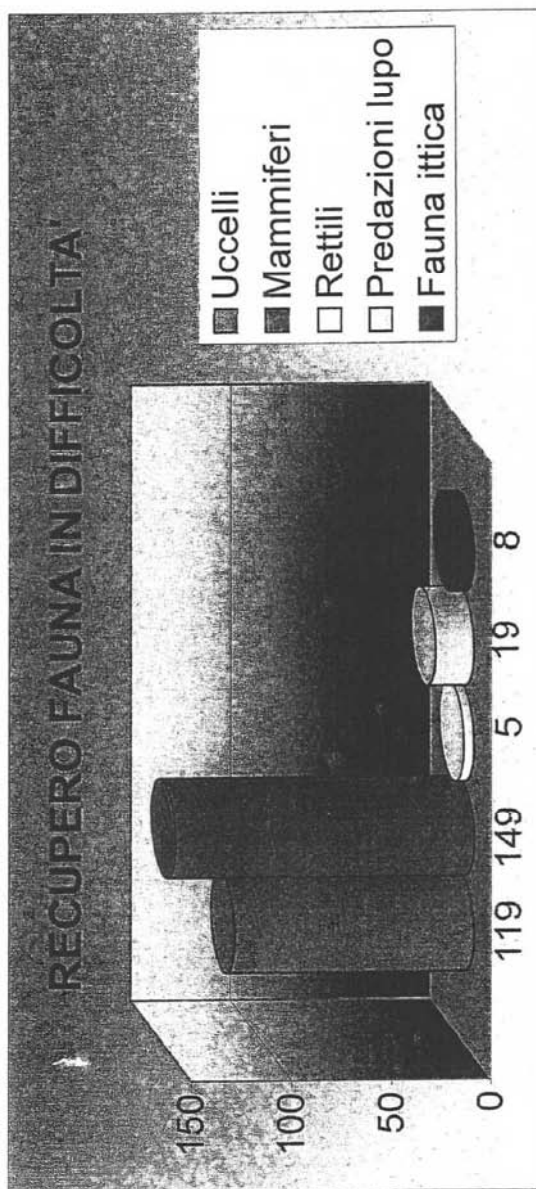

Polizia Provinciale

Relazione Annuale 2007

GESTIONE CINGHIALE 2007

	Braccata	Allontanamento con cani	Aspetti	Gabbia	Abbattimenti	Totale Interventi
AMBITO 1	56	0	9	10	294	75
AMBITO 2	23	2	7	15	99	57
TOTALI	79	2	16	25	393	132

Chiusini fissi : ATC 2 n. 06 - 06 abbattimenti
 Pubblica incolumità: ATC 2 n. 4 int. - 4 abb -

Abbattimento Cinghiali espresso in percentuale per Ambito

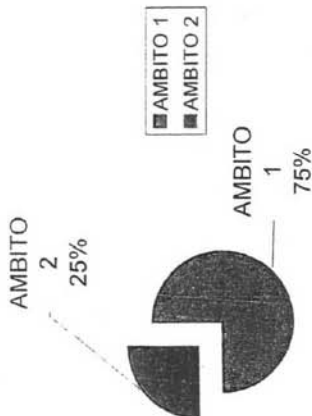

AMBITO 1

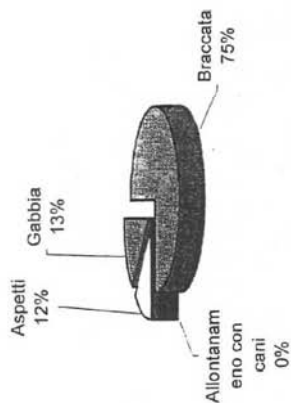

□ Braccata □ Allontanamento con cani □ Aspetti □ Gabbia

TOT. INTERVENTI N 75

NESSUN INTERVENTO CON CHIUSINI FISSI O PER PUBBLICA INCOLUMITA' TOT. 75 INTERVENTI

AMBITO 2

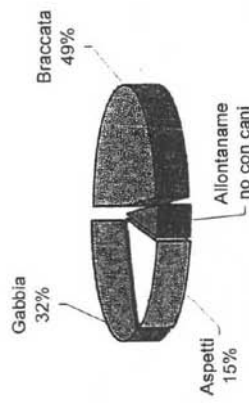

□ Braccata □ Allontanamento con cani □ Aspetti □ Gabbia

TOT. INTERVENTI N. 47

06 INTERVENTI IN CHIUSINI FISSI E 4 INTERVENTI PER PUBBLICA INCOLUMITA' TOT. 57 INTERVENTI

Attività in materia ambientale

Nel corso del 2007 sono state segnalate alle Procure della Repubblica competentemente n. 73 notizie di reato così suddivise:

N. 60 in materie ambientali

N. 08 in materia di caccia.

N. 05 altri reati

Sono state indagate n. 56 persone, mentre 23 sono stati i reati segnalati contro ignoti. Sono state 34 le attività intraprese di iniziativa mentre 39 sono state le segnalazioni fondate ricevute.

Nel complesso sono stati contestati i seguenti capi di imputazione:

- N° 23 abbandoni di rifiuti pericolosi.
- N° 13 abbandoni di rifiuti non pericolosi.
- N° 21 trasporti illeciti di rifiuti.
- N° 05 violazioni del vincolo paesaggistico ambientale.

Attività in materia ambientale

Nel corso del 2007 sono state segnalate alle Procure della Repubblica competentemente n. 73 notizie di reato così suddivise:

N. 60 in materie ambientali

N. 08 in materia di caccia.

N. 05 altri reati

Sono state indagate n. 56 persone, mentre 23 sono stati i reati segnalati contro ignoti. Sono state 34 le attività intraprese di iniziativa mentre 39 sono state le segnalazioni fondate ricevute.

Nel complesso sono stati contestati i seguenti capi di imputazione:

- N° 23 abbandoni di rifiuti pericolosi.
- N° 13 abbandoni di rifiuti non pericolosi.
- N° 21 trasporti illeciti di rifiuti.
- N° 05 violazioni del vincolo paesaggistico ambientale.
- N° 04 gestioni illegali di rifiuti.
- N° 05 omesse custodie di materiali esplosivi.
- N. 5 imputazioni per falso ideologico (art. 483 C.P.)
- N. 5 abusi edilizi
- N. 4 violazione di sigilli.
- N. 1 emissione di fumi molesti (art. 674 C.P.)
- N. 2 danneggiamento di acque pubbliche (art. 635 C.P.)
- N. 3 deturpamento di bellezze naturali. (art. 734 C.P.)
- N° 6 omesse intemperanze ordinanze sindacali
- N. 10 altri reati.

Sono state poste sotto sequestro n. 16 aree e sottoposte a bonifica ambientale n. 33 aree interessate da abbandoni di rifiuti pericolosi e non pericolosi.

Sono stati rimossi ai fini della bonifica del territorio 172 MC di rifiuti pericolosi quali cemento-amianto (Eternit), accumulatori esausti al piombo, fusti contenenti sostanze tossiche etc.) e 1366 MC di rifiuti non pericolosi.

Si è inoltre prestata collaborazione ai seguenti organi:

Ministero dell'ambiente.

NOE

Procura della Repubblica de La Spezia.

Procura della Repubblica di Savona.

Polizia Provinciale di Roma;

Polizia Provinciale di Milano;

Polizia Provinciale di Monza;

Polizia Provinciale de La Spezia

Provincia di Cuneo.

Comune di Genova

ASL 3 Genova

Area 08 Ambiente- Provincia di Genova.

Area Turismo

POLIZIA PROVINCIALE REATI ANNO 2007

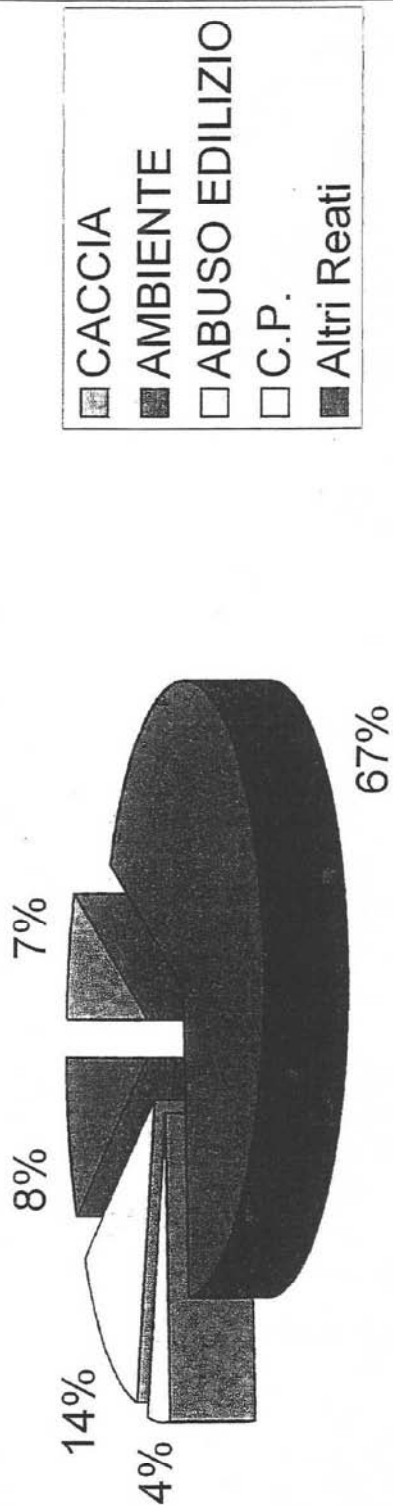

Reati Ambientali 2007

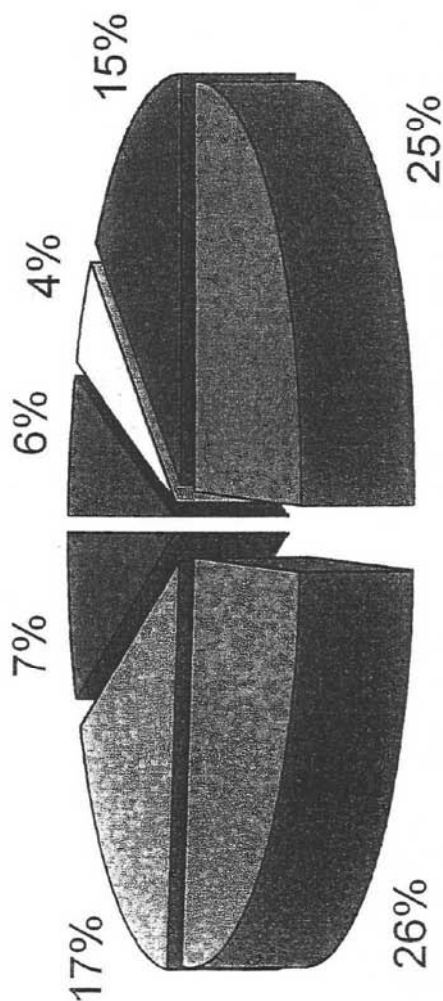

- Vincolo Paesaggistico
- gest.illecita rifiuti
- abbandono rifiuti pericolosi
- abbandono rifiuti non pericolosi
- Trasporto Rifiuti
- C.P.
- omessa ottemperanza ordinanze sindacali

S.O.A.P.G. 2007 (Notizie di Reato)

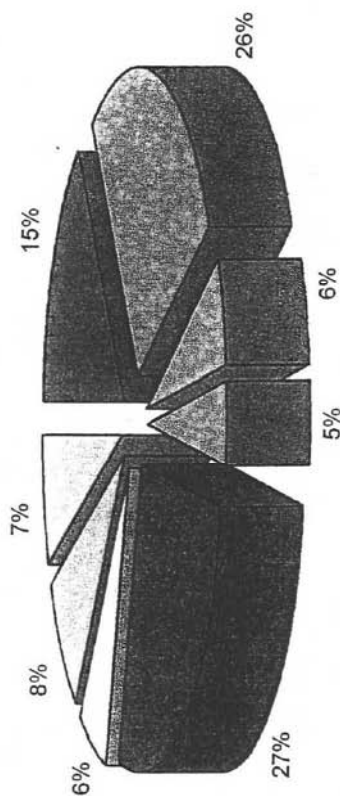

abbandono rifiuti pericolosi

abbandono rifiuti non pericolosi

Vincolo Paesaggistico

Gestione illegale rifiuti

Trasporto rifiuti

Abuso edilizio

C.P.

omessa ottemperanza ordinanze rimozione rifiuti

Attività di polizia stradale

Nel corso del 2007, il Servizio ha come di consueto operato controlli di polizia stradale sulle strade provinciali con quattro differenti modalità di programmazione:

1. servizi programmati per il controllo della velocità o in occasione di manifestazioni, in convenzione con i Comuni;
2. servizi programmati nell'ambito del progetto "viabilità sicura", in collaborazione con l'Area 12;
3. servizi programmati su richiesta della Prefettura di Genova, nell'ambito dell'iniziativa "Operazione strade sicure";
4. servizi programmati d' iniziativa .

Il numero complessivo dei servizi di polizia stradale risulta essere di **665**, per un totale di **561** sanzioni elevate, di cui **71** per autovelox e le rimanenti per violazioni diverse del codice della strada.

Rispetto alle convenzioni con i Comuni, sono tuttora vigenti 5 convenzioni (comuni di Cicagna, Cogoleto, Cogorno, Isola del Cantone, Ne).

Inoltre, durante il periodo primaverile estivo giungono al Servizio richieste di intervento da parte di diversi Comuni, finalizzate alla repressione dei comportamenti irregolari, in particolare da parte di motociclisti che si concentrano su alcune strade provinciali.

L'attività in convenzione ha comportato il controllo di 48veicoli fermati, e di 39.139 veicoli controllati con l'autovelox; il numero complessivo di violazioni accertate è stato di 288.

1. Rispetto al progetto in collaborazione con l'Area 12, sono stati effettuati 32 interventi; sono stati fermati e controllati 837 veicoli, mentre ne sono stati controllati con autovelox 1.171; sono state accertate 73 sanzioni.
2. La Prefettura di Genova ha richiesto la collaborazione del Servizio all'interno di un calendario concordato, in analogia con gli anni precedenti, allo scopo di prevenire il fenomeno infortunistico stradale, nel periodo delle vacanze pasquali, estive ed invernali.
Sono stati fermati e controllati 535 veicoli, mentre con il velox sono stati effettuati 1493 controlli di velocità; le violazioni accertate sono state 27.
3. Infine, il Servizio programma di iniziativa mensilmente un certo numero di servizi di stradale, concentrati sulle strade provinciali ritenute di maggiore interesse, o anche a seguito di particolari segnalazioni pervenute dai Comuni. I tratti maggiormente sorvegliati in generale risultano le SS.PP. n. 1, 33, 225 e 456.

Si fornisce qui di seguito il riepilogo dettagliato delle varie attività.

3) PROGETTO "STRADA SICURA" ESTATE 2007
Prefettura di Genova - Coord. Polstrada
 Fatto coincidere con **PROGETTO DI ENTE**
"VIABILITA' SICURA" 2007 con area 12

RIEPILOGO INTERVENTI

Postazioni di controllo: **32** Presenze operatori impegnati: **70**
 Controlli effettuati: **837**
 Controllata velocità con autovelox a veicoli: **1171**
 Violazioni Accertate Art. 172 (Cinture): **17**
 Art. 173 (Uso cellulare): **2**
 Art. 142 (Lim. Velocità): **4**
 Altre (varie): **50**

RIEPILOGO GENERALE

	Numero Servizi	Veicoli controllati	Controlli velocità con autovelox	Violazioni accertate
SERVIZI IN CONVENZIONE/AUTOVELOX	63	48	39.139	288
"STRADA SICURA" PASQUA Prefettura di Genova	32	535	1.092	27
"STRADA SICURA" ESTATE + P. ENTE "VIABILITA' SICURA"	32	837	1.171	73
Totale	127	1420	41.402	388

Per quanto riguarda l'attività relativa alle **Guardie Giurate Venatorie Volontarie**, nel corso del mese di giugno si sono svolti gli esami della commissione che valuta i candidati per la nomina a Guardia giurata venatoria volontaria, a seguito del corso organizzato dal WWF Liguria; su dodici candidati, sette sono risultati idonei.

Nel corso del 2007, i decreti rinnovati o rilasciati sono stati complessivamente 78 (ricordiamo che la durata del rinnovo è biennale), mentre quelli in corso di validità al 31/12/2007 erano **226** su un complessivo di 300 decreti . Nel 2007, sono stati infine restituiti **8** decreti.



AMMINISTRAZIONE PROVINCIALE DI IMPERIA

CORPO DI POLIZIA PROVINCIALE

-Settore Vigilanza sul Territorio-

-Viale Matteotti 147-IM-
 -Tel. 0183/704206/02/01-Fax-0183/704414-
 -Protocollo n° 37588.....
 -Allegati n°.

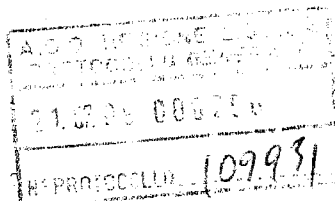

Imperia 13/07/2009

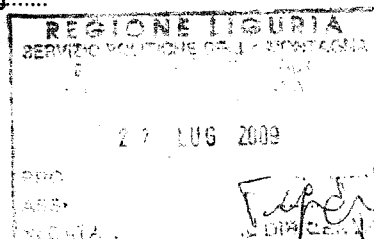

Alla REGIONE LIGURIA
 Servizio Politiche della Montagna
 e Fauna Selvatica
 Via D'Annunzio 113
 16121-Genova

**OGGETTO: "Art. 33-L. 157/92, Art. 50-L.R. n° 29/94-
 Relazione Informativa sull'attività di Vigilanza Venatoria.**

Infrazioni alla Legge 11.02.1992, n° 157.

Anno 2007- periodo considerato- 01.02.2007 – 31.01.2008

-art. 21 lett. G	trasporto arma scarica su vettura fuori fodero	N° 10
-art. 21 comma 1 lettera G	trasporto di arma carica in fodero	N° 01
-art. 21 comma 1-E	caccia a distanza non consentita da case-strade	N° 18
-art. 21 comma 1 lett. F	sparo in direzione di case	N° 02
-art. 28 comma 1 e violazione art. 31 comma 1 lett. M	caccia senza documenti + omessa segnatura della giornata sul Tess. Reg.	N° 02
-art. 21 comma 1	caccia su terreno coperto da neve	N° 03

Anno 2008- periodo considerato- 01.02.2008 – 31.01.2009

-art. 21 comma 1-E	caccia a distanza non consentita da case-strade	N° 10
-art. 21 lett. G	trasporto arma scarica su vettura fuori fodero	N° 15



-art. 21 comma 1 lettera G	trasporto di arma carica in fodero	N° 02
-art. 18 comma 7	caccia oltre l'orario consentito	N° 04
-art. 13 comma 3	abbandono di munizioni	N° 01

.....

Infrazioni alla Legge Reg. 01/07/1994, n° 29

Anno 2007- periodo considerato- 01.02.2007 – 31.01.2008

-art. 47 lett. B	allenamento cani in zona di divieto	N° 11
-art. 47 lett. E	allenamento cani in periodo di divieto generale	N° 01
-art. 38 comma 5	omessa restituzione dei Tess.Reg. annata venatoria 2004/2005	N° 144
-art. 47 comma 1 lettera D	omessa annotazione della giornata	N° 01
-art. 35	abbattimento di capriolo	N° 01
-art. 47 comma 3	uso improprio di ricetrasmittente	N° 05

Anno 2008- periodo considerato- 01.02.2008 – 31.01.2009

-art. 47 comma 3	uso improprio di ricetrasmittente	N° 06
-art. 47 lett. B	allenamento cani in zona di divieto	N° 02
-art. 47 lett. E	allenamento cani in periodo di divieto generale	N° 03
-art. 47 comma 1 lettera D	omessa annotazione della giornata	N° 03
-art. 35	abbattimento di due camosci	N° 01
-art. 38 comma 5	omessa restituzione tesserino regionale annata 2005/2006	N° 60
-art. 38 comma 5	omessa restituzione tesserino regionale annata 2006/2007	N° 160

.....



Infrazioni a Regolamenti Provinciali
Anno 2007- periodo considerato- 01.02.2007 – 31.01.2008

-art.1/3 Dec. Pres..Prov	caccia allo scaccio in giorni non consentiti	N° 02
-art. 7 Reg Cingh.	Pasturazione a cinghiali	N° 01
-art 7 Reg. Cingh. Lettera D	caccia al cinghiale in zona diversa dalla assegnata	N° 01
-art. 7-Reg. Cing. Lettera A	caccia al cinghiale con munizione spezzata	N° 03
-art. 7 Reg. Cingh. Lettera O	caccia al cinghiale senza indossare la casacca	N° 04
-art 7 Reg Cingh. Lettera N	mancaza cartello caccia in corso	N° 01
-art 7 Reg. Cingh. Comma 3	utilizzo di ricetrasmittente per allertare i cacciatori	N° 01
-art 4 Reg Prov.le	detenzione richiami non intestati	N° 01
-art. 7 lettera F	conduttore cani senza requisiti	N° 02

Anno 2008- periodo considerato- 01.02.2008 – 31.01.2009

-art. 7 Reg. Cingh. Lettera O	caccia al cinghiale senza indossare la casacca	N° 06
-art. 7-Reg. Cing. Lettera A	caccia al cinghiale con munizione spezzata	N° 05
-art 7 reg. Prov.	posizionamento rete per cattura cinghiali	N° 01

.....

MISURE ACCESSORIE APPLICATE.

- 1-Applicazione della recidività per stessa infrazione nei due anni;
 - 2-sequestro di munizioni spezzate usate alla caccia al cinghiale;
 - 3-sequestro di tagliola;
 - 4-liberazione immediata di richiami perché detenuti da non aventi diritto;
-



NOTIZIE DI REATO IN MATERIA VENATORIA TRASMESSE ALL'AUTORITA' GIUDIZIARIA.**PERIODO CONSIDERATO :****“ 1° febbraio 2007 – 31 gennaio 2009 “**

Caccia in periodo di divieto generale	n° 1
Caccia in zona di divieto	n° 1
Caccia con mezzi vietati	n° 2
Abbattimento di speci vietate	n° 3
Uso di richiamo elettromagnetico	n° 1
Abbattimento di cinghiale a pallettoni	n° 1
Caccia in Zona Alpi con fucile non ridotto	n° 2
Cattura di cinghiale con lacci	n° 1
Posizionamento lacci per cattura ungulati	n° 1
Detenzione abusiva di fauna selvatica	n° 3
Omessa variazione di denuncia arma	n° 1
Caccia senza licenza	n° 2
Abbandono di fucile	n° 1
Abbattimento di n. 2 camosci in divieto	n° 1

Distinti Saluti

Isp. Walter SAVIGLIANO

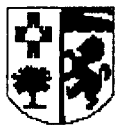

**AMMINISTRAZIONE PROVINCIALE DI IMPERIA****CORPO DI POLIZIA PROVINCIALE**

-Settore Vigilanza sul Territorio-
-Viale Matteotti 147-IM-
-Tel. 0183/704206/02/01-Fax-0183/704414-

Imperia 13/07/2009

-Allegati : prospetto riepilogativo delle sanzioni amm.ve / stagioni venatorie 2007-2008.

-Protocollo n°. 37588

**Spett.le Regione Liguria
Servizio politiche della Montagna e
della Fauna Selvatica
via D'Annunzio 113-16121 - Genova**

**Oggetto: art. 33 L. 157/92, art. 50 L.r 29/94. Rapporti sull'attività di vigilanza
Anni 2007-2008.**

Come richiesto da Vs. comunicazione pr.n. PG/2009/99147 del 03/07/2009, si invia il prospetto riepilogativo delle sanzioni amm.ve elevate dal Corpo di Pol. Prov.le nelle stagioni venatorie 2007-2008 e delle notizie di reato accertate nello stesso periodo e trasmesse alla A.G. di competenza.

Distinti Saluti

Isp. Walter Savigliano



PROVINCIA DI SAVONA

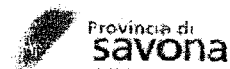

Settore Difesa del Suolo e Tutela Ambientale
Servizio Controllo Territoriale - Ufficio Risorse
Faunistiche

000326113

Prot. n.
 Prec. n.
 (citare nella risposta)
 Classifica: 020.001.006/08
 (citare nella risposta)
 Savona, 5 Maggio 2008

A.O.D. REGIONE LIGURIA
 PROTOCOLLO GENERALE
 20.05.08 000474
 N° PROTOCOLLO 67947

Spett.le **REGIONE LIGURIA**
 Dip. Agricoltura e Protezione Civile
 Serv. Politiche della Montagna e della
 Fauna Selvatica
 Via D'Annunzio, 113
 16100 GENOVA

22 MAG 2008
 PROT. N. 67947
 ASSEGNATO A Te.gg.
 IN DATA IL DIRIGENTE

Oggetto: Relazione sull'attività di vigilanza relativa alla stagione venatoria 2007/2008.

Per gli adempimenti di cui all'art. 50 della legge regionale 01/07/1994 n. 29 e s.m.i., si trasmettono i dati relativi all'attività di vigilanza nonché quelli relativi alle sanzioni amministrative - stagione venatoria 2007/2008.

VIOLAZIONI AMMINISTRATIVE ACCERTATE NEL CORSO DELLA STAGIONE VENATORIA 2007/2008

Norme Violate	Gennaio 2007	Febbraio - Agosto 2007	Settembre - Dicembre 2007	Gennaio 2008
Art. 1 c. 6 + Art. 11 c. 1 Regolamento provinciale caccia al Cinghiale Sanzione art. 49 c. 1 L.R. 29/94	1			
Art. 1 c. 7 + Art. 10 c. 2 Regolamento provinciale caccia al Cinghiale Sanzione art. 49 cc. 1 e 5 L.R. 29/94			7	
Art. 2 c. 1 + Art. 3 c. 5 Regolamento provinciale caccia al Cinghiale Sanzione art. 49 c. 1 L.R. 29/94			1	
Art. 8 c. 1 + Art. 11 c. 1 Regolamento Provinciale Caccia al Cinghiale Sanzione art. 49 c.1 L.R. 29/94	1			

Norme Violate	Gennaio 2007	Febbraio - Agosto 2007	Settembre - Dicembre 2007	Gennaio 2008
Art. 9 c. 7 + Art. 13 Regolamento Allevamento e Addestramento cani da caccia e gare cinofile + Art. 16 c. 1 L.R. 29/94 sanzione Art. 49 c. 1 L.R. 29/94	1			
Art. 30 c. 1 L.R.29/94 + Art. 2 Regolamento Regionale 3/95 + Art. 5 Regolamento detenzione ed uso richiami vivi per esercizio venatorio da appostamento nella provincia di Savona sanzione Art. 49 c. 1 L.R. 29/94			1	
Art. 30 c. 2 L.R.29/94 + Art. 4 Regolamento detenzione ed uso richiami vivi per esercizio venatorio da appostamento nella provincia di Savona sanzione Art. 49 c. 1 L.R. 29/94		1		
Art. 30 c. 2 L.R.29/94 + Art. 5 Regolamento detenzione ed uso richiami vivi per esercizio venatorio da appostamento nella provincia di Savona sanzione Art. 49 c. 1 L.R. 29/94	3			
Art. 3 c. 1 L.R. 18/06 sanzione Art. 31 c. 1 lett. i) L. 157/92				1
Art. 12 c. 5 L. 157/92 sanzione Art. 31 c. 1 lett. a) L. 157/92	1			
Art. 13 c. 3 L. 157/92 sanzione Art. 49 c. 1 L.R. 29/94	1		1	1
Art. 14 c. 12 L. 157/92 + Art. 29 cc. 1 e 4 sanzione Art. 49 c. 1 L.R. 29/94	1			
Art. 18 cc. 4 e 7 L. 157/92 sanzione art. 31 c. 1 lett. g) L. 157/92	2		1	
Art. 18 c. 7 L. 157/92 sanzione Art. 31 c. 1 lett. g) L. 157/92				3
Art. 18 c. 7 L. 157/92 + Art. 34 c. 7bis L.R. 29/94 sanzione Art. 31 c. 1 lett. g) L. 157/92	1		1	
Art. 15 c. 7 L. 157/92 + Art. 8 c. 2 L.R. 157/92 sanzione Art. 49 c. 1 L.R. 29/94	1			
Art. 21 c. 1 lett. c) L. 157/92 sanzione Art. 31 c. 1 lett. e) L. 157/92			1	
Art. 21 c. 1 lett. e) L. 157/92 sanzione Art.	5	1	30	

XVI LEGISLATURA – DISEGNI DI LEGGE E RELAZIONI - DOCUMENTI

Norme Violate	Gennaio 2007	Febbraio – Agosto 2007	Settembre – Dicembre 2007	Gennaio 2008
31 c. 1 lett. e) L. 157/92				
Art. 21 c. 1 lett. ee) L. 157/92 + Art. 30 c. 1 L.R. 29/94 sanzione Art. 49 c. 1 L.R. 29/94	2	1		
Art. 21 c. 1 lett. ee) L. 157/92 sanzione Art. 49 c. 1 L.R. 29/94		1	1	
Art. 21 c. 1 lett.g) L. 157/92 + Art. 47 c. 7 L.R. 29/94 sanzione Art. 49 c. 1 L.R. 29/94	1		11	1
Art. 21 c. 1 lett.f) L. 157/92 sanzione Art. 31 c. 1 L. 157/92		1		
Art. 22 c. 10 L. 157/92 sanzione Art. 49 c. 1 L.R. 29/94			1	
Art. 28 c. 1 L. 157/92 sanzione Art. 31 c. 1 lett. m) L. 157/92	1		1	
Art. 35 c. 1 L.R. 29/94 + Art.5 lett. a) Disposizioni speciali del regolamento per la caccia di selezione agli ungulati poligastri in provincia di Savona sanzione art. 49 c. 1 L.R. 29/94	1			
Art. 38 c. 7 L.R. 29/94 sanzione Art. 31 c. 1 lett. i) L. 157/92	11		6	
Art. 38 cc. 7 e 9 L.R. 29/94 sanzione Art. 31 c. 1 lett. i) L. 157/92	2			
Art. 38 c. 8 L.R. 29/94 sanzione Art. 31 c. 1 lett. i) L.R. 157/92			1	
Art. 38 c. 9 L.R. 29/94 sanzione Art. 31 c. 1 lett. i) L. 157/92	4		2	1
Art. 47 c. 1 lett. b) L.R. 29/94 sanzione Art. 49 c. 1 L.R. 29/94			2	
Art. 47 c. 1 lett. d) sanzione Art. 31 c. 1 lett. i) L. 157/92				1
Art. 47 c. 1 lett. d) + Art. 38 c. 7 L.R. 29/94 sanzione Art. 31 c. 1 lett. i) L.R. 157/92			3	1
Art. 47 c. 1 lett. e) L.R. 29/94 sanzione Art. 49 c. 1 L.R. 29/94	1			
Art. 47 c. 6 L.R. 29/94 + Art. 18 c. 7 L.				1

Norme Violate	Gennaio 2007	Febbraio - Agosto 2007	Settembre - Dicembre 2007	Gennaio 2008
157/92 sanzione Art. 31 c. 1 lett. g) L. 157/92				
Art. 47 c. 7 L.R. 29/94 + Art. 21 lett. g) L. 157/92 sanzione Art. 49 c. 1 L.R. 29/94	1			
Subtotale	42	5	71	10
TOTALE	128			

VIOLAZIONI PENALI ACCERTATE NEL CORSO DELLA STAGIONE VENATORIA 2007/2008

	Gennaio 2007	Febbraio - Agosto 2007	Settembre - Dicembre 2007	Gennaio 2008
Art. 13 c. 1+5 + art. 30 c. 1 lett. h) L. 157/92			2	
Art. 18 L. 157/92 + art. 30 L. 157/92	1	4		1
Art. 18-21 L. 157/92 + art. 30 L. 157/92		1	1	
Art. 21 c. 1 lett. r) + art. 30 c. 1 lett. h) L. 157/92	1	1		
Art. 21 c. 1 lett. u) L. 157/92 + art. 30 c. 1 lett. h) L. 157/92		2	1	
Art. 21 c. 1 L. 157/92 + art. 30 c. 1 lett. h) L. 157/92		2		
Art. 30 c. 1 L. 157/92			1	
Subtotale	2	10	5	1
TOTALE	18			

VIOLAZIONI AMMINISTRATIVE ACCERTATE NELL'ANNO 2007

ENTE RILEVANTE	NORME VIOLATE	N°
CORPO FORESTALE		
	art. 2 L.R. n. 38/92	28
	art. 16 c. 2 L.R. n. 21/04	2
	art. 13 L.R. n. 21/04	4
	art. 55 c. 5 Reg. Reg. N. 1 del 29/6/99	1
	art. 5 c. 1 D.Lgs. 209/03	6
	art. 21 c. 1 lett. E L. 157/92	2
	art. 49 c. 1 L.R. 29/94	1
	art. 190 c. 1 D.Lgs 152/06	1
	art. 192 c. 1 D.Lgs 152/06	38
	art. 193 c. 1 D.Lgs 152/06	13
	art. 8 c. 2 L.R. 21/04	1
	art. 255 c. 1 D.Lgs 152/06	2
	Regol. Provinciale	1
	TOTALE	100
POLIZIA STRADALE		
	art. 5 c. 1 D.Lgs 152/06	3
	art. 190 c. 1 D.Lgs 152/06	31
	art. 192 c. 1 D.Lgs 152/06	4
	art. 193 c. 1 D.Lgs 152/06	28
	art. 255 c. 1 D.Lgs 152/06	3
	art. 15 c. 1 D.Lgs 22/97	1
	TOTALE	70
WWF.		
	art. 5 c. 5 D.Lgs 209/03	5
	art. 192 c. 1 D.Lgs 152/06	2
	art. 231 c. 1 D.Lgs 152/06	3
	art. 4 c. 2 L.R. 5/93	3
	art. 2 c. 3 L.R. 38/92	8
	art. 8 L.R. 21/04	1
	TOTALE	22

CARABINIERI

art. 192, c. 1	D.Lgs 152/06	10
art. 193, c. 1	D.Lgs 152/06	7
art. 258, c. 3	D.Lgs 152/06	2
art. 189, c. 3	D.Lgs 152/06	1

TOTALE 20**COMUNE DI LOANO**

art. 192, c. 1	D.Lgs 152/06	2
art. 5 c. 1	D.Lgs. 209/03	2

TOTALE 4**COMUNE DI CAIRO M.TTE**

art. 192, c. 1	D.Lgs 152/06	3
art. 189 c. 3	D.Lgs 152/06	1

TOTALE 4**COMUNE DI BORGHETTO SS.**

Art. 192	D.Lgs 152/06	1
----------	--------------	---

TOTALE 1**ARCI PESCA LIGURIA**

art. 23, c. 1	L.R. n. 21/04	2
art. 33	R.D. 1931	1

TOTALE 3**CAPITANERIA DI PORTO**

art. 192, c. 2	D.Lgs 152/06	2
----------------	--------------	---

TOTALE 2**ARPAL**

art. 189	D.Lgs 152/06	1
art. 19 c. 2	L. 38/98	1
art. 3 c. 3	D.L. 209/99	2

TOTALE 4

COMUNE DI CERIALE

art. 192, c. 1 D.Lgs 152/06	1
art. 193 c. 1 D.Lgs 152/06	1

TOTALE	2
---------------	----------

**FEDERAZIONE ITALIANA
DELLA CACCIA**

art. 3 L.R. 38/92	1
TOTALE	1

TOTALE GENERALE	232
------------------------	------------

Il Responsabile del Procedimento
(Dott. Giuseppe DAMONTE)



Il Dirigente del Settore
(Dott. Ing. Vincenzo GARERI)

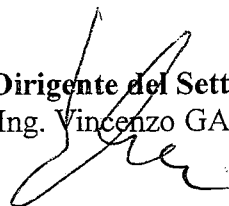



AMMINISTRAZIONE PROVINCIALE DI IMPERIA

CORPO DI POLIZIA PROVINCIALE

-Settore Vigilanza sul Territorio-

-Viale Matteotti 147-IM-

-Tel. 0183/704206/02/01-Fax-0183/704414-

-Protocollo n° 37538.....

-Allegati n°.

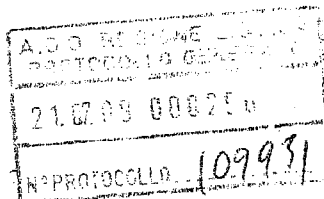

Imperia 13/07/2009

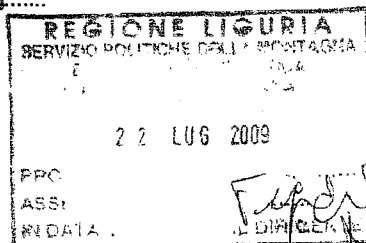

Alla REGIONE LIGURIA
 Servizio Politiche della Montagna
 e Fauna Selvatica
 Via D'Annunzio 113
 16121-Genova

**OGGETTO: "Art. 33-L. 157/92, Art. 50-L.R. n° 29/94-
 Relazione Informativa sull'attività di Vigilanza Venatoria.**

Infrazioni alla Legge 11.02.1992, n° 157.

Anno 2007- periodo considerato- 01.02.2007 – 31.01.2008

-art. 21 lett. G	trasporto arma scarica su vettura fuori fodero	N° 10
-art. 21 comma 1 lettera G	trasporto di arma carica in fodero	N° 01
-art. 21 comma 1-E	caccia a distanza non consentita da case-strade	N° 18
-art. 21 comma 1 lett. F	sparo in direzione di case	N° 02
-art. 28 comma 1 e violazione art. 31 comma 1 lett. M	caccia senza documenti + omessa segnatura della giornata sul Tess. Reg.	N° 02
-art. 21 comma 1	caccia su terreno coperto da neve	N° 03

Anno 2008- periodo considerato- 01.02.2008 – 31.01.2009

-art. 21 comma 1-E	caccia a distanza non consentita da case-strade	N° 10
-art. 21 lett. G	trasporto arma scarica su vettura fuori fodero	N° 15



-art. 21 comma 1 lettera G	trasporto di arma carica in fodero	N° 02
-art. 18 comma 7	caccia oltre l'orario consentito	N° 04
-art. 13 comma 3	abbandono di munizioni	N° 01

Infrazioni alla Legge Reg. 01/07/1994, n° 29

Anno 2007- periodo considerato- 01.02.2007 – 31.01.2008

-art. 47 lett. B	allenamento cani in zona di divieto	N° 11
-art. 47 lett. E	allenamento cani in periodo di divieto generale	N° 01
-art. 38 comma 5	omessa restituzione dei Tess.Reg. annata venatoria 2004/2005	N° 144
-art. 47 comma 1 lettera D	omessa annotazione della giornata	N° 01
-art. 35	abbattimento di capriolo	N° 01
-art. 47 comma 3	uso improprio di ricetrasmittente	N° 05

Anno 2008- periodo considerato- 01.02.2008 – 31.01.2009

-art. 47 comma 3	uso improprio di ricetrasmittente	N° 06
-art. 47 lett. B	allenamento cani in zona di divieto	N° 02
-art. 47 lett. E	allenamento cani in periodo di divieto generale	N° 03
-art. 47 comma 1 lettera D	omessa annotazione della giornata	N° 03
-art. 35	abbattimento di due camosci	N° 01
-art. 38 comma 5	omessa restituzione tesserino regionale annata 2005/2006	N° 60
-art. 38 comma 5	omessa restituzione tesserino regionale annata 2006/2007	N° 160

Infrazioni a Regolamenti Provinciali
Anno 2007- periodo considerato- 01.02.2007 – 31.01.2008

-art.1/3 Dec. Pres..Prov	caccia allo scaccio in giorni non consentiti	N° 02
-art. 7 Reg Cingh.	Pasturazione a cinghiali	N° 01
-art 7 Reg. Cingh. Lettera D	caccia al cinghiale in zona diversa dalla assegnata	N° 01
-art. 7-Reg. Cing. Lettera A	caccia al cinghiale con munizione spezzata	N° 03
-art. 7 Reg. Cingh. Lettera O	caccia al cinghiale senza indossare la casacca	N° 04
-art 7 Reg Cingh. Lettera N	mancanza cartello caccia in corso	N° 01
-art 7 Reg. Cingh. Comma 3	utilizzo di ricetrasmittente per allertare i cacciatori	N° 01
-art 4 Reg Prov.le	detenzione richiami non intestati	N° 01
-art. 7 lettera F	conduttore cani senza requisiti	N° 02

Anno 2008- periodo considerato- 01.02.2008 – 31.01.2009

-art. 7 Reg. Cingh. Lettera O	caccia al cinghiale senza indossare la casacca	N° 06
-art. 7-Reg. Cing. Lettera A	caccia al cinghiale con munizione spezzata	N° 05
-art 7 reg. Prov.	posizionamento rete per cattura cinghiali	N° 01

.....

MISURE ACCESSORIE APPLICATE.

- 1-Applicazione della recidività per stessa infrazione nei due anni;
 - 2-sequestro di munizioni spezzate usate alla caccia al cinghiale;
 - 3-sequestro di tagliola;
 - 4-liberazione immediata di richiami perché detenuti da non aventi diritto;
-

NOTIZIE DI REATO IN MATERIA VENATORIA TRASMESSE ALL'AUTORITA' GIUDIZIARIA.**PERIODO CONSIDERATO :****“ 1° febbraio 2007 – 31 gennaio 2009 “**

Caccia in periodo di divieto generale	n° 1
Caccia in zona di divieto	n° 1
Caccia con mezzi vietati	n° 2
Abbattimento di speci vietate	n° 3
Uso di richiamo elettromagnetico	n° 1
Abbattimento di cinghiale a pallettoni	n° 1
Caccia in Zona Alpi con fucile non ridotto	n° 2
Cattura di cinghiale con lacci	n° 1
Posizionamento lacci per cattura ungulati	n° 1
Detenzione abusiva di fauna selvatica	n° 3
Omessa variazione di denuncia arma	n° 1
Caccia senza licenza	n° 2
Abbandono di fucile	n° 1
Abbattimento di n. 2 camosci in divieto	n° 1

Distinti Saluti

Isp. Walter SAVIGLIANO

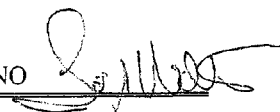



AMMINISTRAZIONE PROVINCIALE DI IMPERIA

CORPO DI POLIZIA PROVINCIALE

-Settore Vigilanza sul Territorio-
-Viale Matteotti 147-IM-
-Tel. 0183/704206/02/01-Fax-0183/704414-

Imperia 13/07/2009

-Allegati : prospetto riepilogativo delle sanzioni amm.ve / stagioni venatorie 2007-2008.

-Protocollo n°. 37588

**Spett.le Regione Liguria
Servizio politiche della Montagna e
della Fauna Selvatica
via D'Annunzio 113-16121 - Genova**

**Oggetto: art. 33 L. 157/92, art. 50 L.r 29/94. Rapporti sull'attività di vigilanza
Anni 2007-2008.**

**Come richiesto da Vs. comunicazione pr.n. PG/2009/99147 del 03/07/2009, si invia
il prospetto riepilogativo delle sanzioni amm.ve elevate dal Corpo di Pol. Prov.le
nelle stagioni venatorie 2007-2008 e delle notizie di reato accertate nello stesso
periodo e trasmesse alla A.G. di competenza.**

Distinti Saluti

Isp. Walter Savigliano



Provincia della Spezia
M.O.V.M.
per attività partigiana

Settore Politiche Culturali, Sociali e dello Sport

Dott. Biagio Maggiani
Dirigente
Via Vittorio Veneto, 2 - 19124 La Spezia
Tel. 0187 742262 - Fax 0187 742262
email: area9@provincia.sp.it

Provincia della Spezia



Ufficio Protocollo
Nr.0042305 Data 16/07/2009
P-POLITICHE CULTURALI, SOC

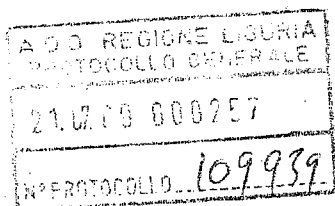

Alla REGIONE LIGURIA
Dipartimento Agricoltura, Protezione Civile e Turismo
Servizio Politiche della montagna e della fauna selvatica
Via G. D'Annunzio, 113
16121 GENOVA



Oggetto: Art. 33 l.157/1992, art. 50 l.r. 29/1994, "Rapporti sull'attività di vigilanza" anni 2007 e 2008. Sollecito.

In riscontro alla Vs lettera del 30/06/2009, prot. PG/2009/99147, si comunica che con lettera del 17/04/2008, prot. n. 24142, che ad ogni buon conto si allega in copia, è già stata trasmessa la relazione di cui all'oggetto anche per l'anno 2007.

Cordialità



Il Dirigente
Dott. Biagio Maggiani

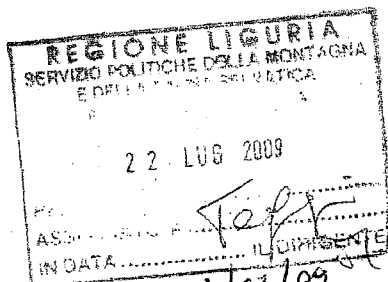

24/07/09
2009/67.8/1

SINCERT



n° 187850

MINUTA

Provincia della Spezia
M.O.V.M.
per attività partigiana

Settore Servizi sul Territorio

Dott. Biagio Maggiani

Dirigente

Via Vittorio Veneto, 2 - 19124 La Spezia

Tel. 0187 742262 - Fax 0187 742262

email: area9@provincia.sp.it

Provincia della Spezia



Ufficio Protocollo

Nr.0024142 Data 17/04/2008

P-SERVIZI SUL TERRITORIO

Alla REGIONE LIGURIA

Dipartimento Agricoltura e Turismo

- Allevamento Caccia e Pesca -

Via G. D'Annunzio, 113

16121 GENOVA

Oggetto: Art. 33 L. 157/92. Art. 50 L.R. 29/94. Rapporti sull'attività di vigilanza anno 2007.

Si trasmette in allegato la relazione sull'attività di vigilanza di cui in oggetto, relativa all'anno 2007.

A disposizione per eventuali chiarimenti e/o approfondimenti e/o integrazioni.

Cordialità

Il Dirigente
Dott. Biagio Maggiani



RELAZIONE ATTIVITÀ ANNO 2007

Sezione Faunistica Polizia Provinciale

Com'è noto, la Sezione Faunistica della Polizia Provinciale svolge principalmente funzioni connesse alla tutela, protezione e valorizzazione del patrimonio faunistico provinciale ed in sintesi:

- coordinamento e sviluppo del progetto di "recupero di un ceppo autoctono di trota fario", nonché coordinamento e gestione dell'Impianto Ittiogenico di Chiusola (Sesta Godano) essenziale per lo sviluppo del progetto stesso;
- attività di gestione faunistica:
 - _ censimenti di fauna su tutto il territorio provinciale;
 - _ cattura di fauna bmeoterma ed ittica a scopo di ripopolamento;
 - _ recupero di fauna ittica in asciutta;
 - _ immissioni di fauna omeoterma ed ittica;
- coordinamento e partecipazione ad attività di controllo delle popolazioni di cinghiale presenti sul territorio provinciale;
- attività di recupero di fauna ferita e/o in difficoltà a seguito di segnalazioni di singoli cittadini o Enti;
- coordinamento e partecipazione alle attività di tabellamento e mantenimento dei confini degli ambiti protetti previsti dalla pianificazione venatoria ed ittica;
- partecipazione ad interventi su fauna selvatica su richiesta dei Comuni ed Enti Parco;
- collaborazioni con Università/Enti diversi;
- attività di educazione ambientale nelle scuole della provincia per la divulgazione delle conoscenze relative alle risorse faunistiche del territorio provinciale;
- attività di gestione e coordinamento delle vigilanza volontaria in materia di caccia e pesca, nonché rilascio dei decreti per la guardie venatorie ed ittiche volontarie;
- gestione e coordinamento delle guardie ecologiche volontarie (G.E.V.).

In applicazione delle funzioni sopraelencate anche nell'anno 2007 sono state realizzate in relazione al piano di lavoro una serie di attività che vengono di seguito riportate:

Anche nel corso dell'anno 2007 è proseguita l'attività per lo sviluppo del progetto di recupero del ceppo autoctono di trota fario che ha permesso il ripopolamento delle acque interne pubbliche con materiale ittico autoctono.

Il materiale ittico utilizzato nel corso dell'anno per il ripopolamento delle acque interne provinciali viene di seguito specificato:

- n. 3.151 trote fario autoctone adulte;
- n. 11.800 trotelle di trota fario autoctona di cm. 4-6.

Nel mese di novembre è stata approvata la concessione alla Provincia della Spezia da parte della Regione Liguria dell'Impianto Ittiogenico di Chiusola, per la durata di anni 20, sulla base di apposita convenzione che definisce gli impegni della Provincia nella gestione ed utilizzo dell'impianto. La concessione dell'impianto potrà determinare un incremento ed un miglioramento delle attività volte alla valorizzazione delle risorse ittiche provinciali e conservazione degli ecosistemi acquatici, nonché alla sperimentazione di iniziative per l'incremento del settore ittiobiologico.

In applicazione del regolamento approvato con deliberazione di Consiglio Provinciale n° 119 del 23.11.00, inerente le prescrizioni per la tutela dell'idrofauna, il personale della Sezione Faunistica è stato impegnato in n. 5 interventi di recupero della fauna ittica a seguito di lavori, regolarmente autorizzati, nell'ambito degli alvei fluviali ed in generale nei corpi idrici della provincia.

Relativamente all'attività di controllo delle popolazioni di cinghiale sul territorio provinciale, nel corso dell'anno 2007 sono stati effettuati n. 146 interventi sul territorio provinciale con n. 134 cinghiali abbattuti e n. 33 interventi nei territori del Parco Montemarcello-Magra con n. 34 cinghiali abbattuti.

L'elevato numero di interventi richiesti, anche nel corso del 2007, conferma come le problematiche connesse all'eccessiva presenza di cinghiali sul territorio provinciale richiedano da parte degli Enti interessati particolare attenzione ed azioni congiunte e condivise. A questo proposito nel dicembre 2007 è stato approvato un protocollo d'intesa tra Provincia della Spezia, Ente Parco Montemarcello-Magra e Ambito Territoriale Caccia per la gestione coordinata della popolazione di cinghiali nel territorio del Parco Naturale Regionale di Montemarcello-Magra, comprese le aree cornice.

Nell'ambito della collaborazione tra Provincia e Parco di Montemarcello-Magra nel controllo delle popolazioni di cinghiali all'interno dell'area protetta, oltre ad interventi di abbattimento selettivo, sono state ulteriormente implementate la attività di prevenzione degli impatti negativi provocati dal cinghiale, attraverso l'attivazione di sistemi di dissuasione incruenti quali foraggiamento artificiale, colture a perdere, recinzioni elettrificate, nonché costruzione ed utilizzo di sistemi di cattura con trappole e appostamenti fissi attrezzati (altane) per il censimento degli animali.

La costruzione e soprattutto la gestione delle strutture con la somministrazione di cibo ed acqua associata al regolare svolgimento del programma di controllo, hanno portato alla riduzione delle incursioni dei cinghiali verso la più popolata fascia costiera (incursioni più rare e più tardive riducendo le occasioni di incontro con abitanti e turisti) con la quasi totale scomparsa delle proteste da parte di cittadini ed Enti durante il periodo del foraggiamento dissuasivo. Considerati i risultati ottenuti con l'attività di prevenzione e dissuasione in termini di riduzione delle incursioni della specie nelle zone vulnerabili ai disagi sociali ed alle colture, si è ritenuto opportuno proseguire l'attività ed incrementarla, dove possibile, con la costruzione e gestione di nuove strutture.

E' intenzione della Provincia proseguire nella collaborazione con il Parco Montemarcello-Magra per limitare ulteriormente gli impatti provocati dal cinghiale sulle produzioni agricole e manufatti, nonché i disagi dovuti all'eccessivo avvicinamento degli animali all'abitato, attraverso il proseguimento delle azioni di controllo ed il mantenimento e l'integrazione dei sistemi di dissuasione.

Oltre a tali funzioni, la Sezione Faunistica ha provveduto e coordinato il recupero di animali feriti e/o in difficoltà, a seguito di segnalazioni di privati, Enti ed Associazioni, per il successivo recapito presso il Centro di Recupero del WWF dei Ronchi di Massa convenzionato con questa Provincia. Nell'anno 2007 gli esemplari recuperati in collaborazione con l'Associazione Ambientalista KRONOS e Guardie Ecologiche Volontarie, sono stati n. 167.

Nell'ambito della convenzione tra Parco di Portovenere e Provincia della Spezia per la gestione coordinata della fauna selvatica e animali domestici inselvatichiti nei territori del Parco è proseguito il progetto di limitazione numerica della popolazione di capre inselvatichite presenti sull'Isola Palmaria. Si è concluso positivamente l'anno di attività con la cattura di 31 capre nei due recinti di cattura realizzati sull'isola. Data l'entità del problema il Parco di Portovenere ha richiesto la prosecuzione dell'attività di cattura anche nel corso dell'anno 2008.

Nel dicembre 2007 è stata approvata la nuova Carta Ittica Provinciale e successivamente è stata definita ed approvata anche la nuova regolamentazione dell'attività di pesca (calendario ittico) che entrerà in vigore nella stagione 2008/2009.

Dalla relazione finale dello studio preliminare, realizzato dall'Università di Genova, per il riconoscimento di esemplari di fauna ittica presenti nelle acque interne provinciali di incerta classificazione, è emersa la necessità di un ulteriore approfondimento attraverso la realizzazione di un studio che preveda anche l'analisi genetica degli esemplari di incerta collocazione sistematica. Nel luglio 2007 è stata, pertanto, approvata una nuova collaborazione con l'Università di Genova per la realizzazione di uno studio teso alla classificazione di esemplari di fauna ittica (ciprinidi) di incerta collocazione sistematica.

Lo studio sulle popolazioni di lampreda presenti nei corsi d'acqua provinciali, realizzato in collaborazione con l'Università di Genova ed il Parco Montemarcello-Magra e concluso alla fine dell'anno 2006, ha evidenziato quelle che sono le criticità e le emergenze da affrontare per la tutela di queste popolazioni.

A questo proposito il Parco Regionale Naturale Montemarcello-Magra, con la collaborazione della Provincia della Spezia - Settore 9 Servizi sul Territorio e Settore 7 Difesa del Suolo, della Regione Liguria, dell'Università di Genova e di Lega Ambiente, ha predisposto un progetto per la richiesta di finanziamento alla Comunità Europea, nell'ambito dei fondi LIFE Plus, per il ripristino della continuità fluviale attraverso la realizzazione di passaggi per pesci su alcuni sbarramenti presenti lungo l'asta fluviale dei Fiumi Magra e Vara.

L'attività di rilascio e convalida dei decreti per guardie ittico-venatorie volontarie ha permesso, nel corso del 2007, n. 10 nuovi rilasci per un totale di n. 46 guardie venatorie volontarie e n. 47 guardie ittiche volontarie presenti nella nostra Provincia; i tempi di rilascio dei decreti rispondono a quanto previsto nel relativo regolamento provinciale (deliberazione del C.P. n. 24 del 08.10.2001).

Nel marzo 2007 il Settore 9 della Provincia ha ottenuto, a seguito di verifica di mantenimento, la conferma del certificato di conformità alla norma ISO 14001:2004 attraverso l'applicazione di un Sistema di Gestione Ambientale alle attività svolte dai Servizi del Settore aventi rilevanza ambientale. Particolare impegno nel corso dell'anno è stato dedicato dal personale appartenente alla Sezione Faunistica nelle attività per il mantenimento della certificazione ambientale.

Per quanto riguarda l'attività di vigilanza sul territorio provinciale relativamente alle norme che riguardano la fauna omeoterma, ittica e minore, flora ed habitat comprese le aree protette regionali, il personale appartenente alla Sezione Faunistica della Polizia Provinciale ha effettuato nel corso dell'anno 2007 n. 110 servizi di vigilanza sul territorio provinciale. Relativamente al numero ed alla tipologia degli illeciti amministrativi/penali rilevati sono stati elevati n. 112 verbali amministrativi in materia di caccia e n. 3 denunce penali.

Infine la Sezione Faunistica della Polizia Provinciale ha rappresentato un punto di riferimento, importante e significativo per l'esercizio delle funzioni amministrative, per quanto di competenza, in materia di caccia e pesca da parte di questa Provincia.

PERSONALE ASSEGNATO ALLA DATA DEL 31.12.2007

- | | | |
|---------------------|--------|--------------------------------------|
| • Paciolla Fernando | CAT. D | (Responsabile Sezione) |
| • Cinti Marco | CAT. D | |
| • Bassani Ivano | CAT. C | |
| • Landini Eleonora | CAT. C | |
| • Pini Davide | CAT. C | |
| • Barilari Rossana | CAT. C | (Amministrativo – Tempo Determinato) |

Collaborazioni Coordinate Continuative:

- Macchio Stefano (Biologo) SCADUTO IL 04/12/2007.

DATI STATISTICI DI LAVORO anno 2007
SEZIONE FAUNISTICA
DEL SERVIZIO DI POLIZIA PROVINCIALE

ATTIVITA' CONNESSE ALLA PROTEZIONE DELLA FAUNA
OMEOTERMA ED AL PRELIEVO VENATORIO

- Recupero animali feriti e/o in difficoltà per il successivo recapito presso il centro di recupero del WWF dei Ronchi di Massa:
animali recuperati n. 167
- Sopralluoghi per verifica presenza e/o danni provocati da cinghiali n. 36
- Abbattimenti selettivi di cinghiali in applicazione del Piano di controllo del cinghiale nella Provincia della Spezia n. 134 capi
- Abbattimenti selettivi di cinghiali in collaborazione con il Parco Montemarcello-Magra nel territorio dell'area protetta n. 34 capi
- Interventi di prevenzione per danni provocati dai cinghiali n. 9
- Censimenti di fauna selvatica n. 5
- Partecipazione ad interventi su fauna selvatica su richiesta di Comuni ed Enti Parco n. 9
- Numero decreti per Guardie ittico-venatorie volontarie:
nuovi decreti rilasciati n. 10
- Verbali amministrativi in materia di caccia n. 112
- Denunce penali n. 3

**REGIONE MARCHE**SERVIZIO AGRICOLTURA, FORESTAZIONE E PESCA
P.F. ATTIVITÀ ITTICHE E FAUNISTICO-VENATORIE**Regione Marche - Giunta Regionale**

AOO: Registro Unico della Giunta Regionale

**0347331 | 22/06/2009**
R MARCHE | GRM | PEA_10 | P
320.40.20/2007/S10/1*D'ambrosio*SVIRIS - AOO SVIRIS
REGISTRO UFFICIALE
0015131 - 26/08/2009Dott. Giuseppe Blasi
Direttore Generale Dipartimento delle
Politiche di Sviluppo Economico e Rurale
Direzione Generale dello Sviluppo Rurale,
delle Infrastrutture e dei Servizi
SVIRIS X- Prod. Animali
Via XX Settembre, 20
00187 ROMAOggetto: Legge 11 febbraio 1992, n. 157, art. 33, comma 2 - Rapporto informativo
sull'attività di vigilanza anno 2007Con riferimento alla richiesta del 26/05/2009 prot. 0012542 SVIRIS-AOO SVIRIS
REGISTRO UFFICIALE, si invia copia del rapporto di cui all'oggetto, significando che lo
stesso era stato già inviato in data 26/08/2008.
Distinti saluti.Il Dirigente della P.F.
(Dott. Uriano Meconi)*ee*



REGIONE MARCHE
SERVIZIO
AGRICOLTURA, FORESTAZIONE E PESCA
POSIZIONE DI FUNZIONE CACCIA E PESCA E
STRUTTURA DECENTRATA DI ANCONA

0449287126/80/2888:IL_MARCHE:GRN:OPS_181P

Ministero Delle Politiche Agricole
Alimentari e Forestali
Dipartimento delle Politiche di Sviluppo
Direzione Generale per la Qualità dei
Prodotti Agroalimentari

Oggetto: Legge 11 febbraio, n. 157, art. 33, comma 2 – Rapporto informativo sull'attività di vigilanza

Nelle seguenti tabelle si riporta l'elenco degli illeciti rilevati e sanzionati da ciascuna Amministrazione Provinciale nell'anno 2007.

Si sottolinea che la Provincia di Ascoli Piceno ha trasmesso il rapporto all'oggetto raggruppando la totalità degli accertamenti, senza il dettaglio della natura dell'illecito.

<i>natura dell'illecito (anno 2007)</i>	<i>AN</i>	<i>MC</i>	<i>PU</i>	<i>totale reg.</i>
Esercizio dell'uccellazione				
Esercizio venatorio in forma diversa da quella prescelta	1	6	9	16
Esercizio venatorio senza polizza di assicurazione		2		2
Mancata esibizione, su richiesta, di licenza, polizza e tesserino regionale	4	16		20
Violazione delle norme inerenti la corretta utilizzazione del tesserino regionale	7		7	14
Esercizio venatorio con mezzi non consentiti				
Esercizio venatorio senza autorizzazione negli ambiti destinati alla caccia programmata			1	1
Esercizio venatorio sui terreni in attualità di coltivazione	11	4		15
Esercizio venatorio su specie particolarmente protette			1	1
Abbatimento fringillidi in numero superiore a cinque	1			1
Violazione delle disposizioni del calendario venatorio non diversamente sanzionate	5	29	4	38
Immissione abusiva di fauna selvatica				
Posta alla beccaccia nonché caccia da appostamento al beccaccino				
Esercizio venatorio su specie, periodi ed orari non consentiti	1	1	2	4
Esercizio venatorio nei parchi				
Esercizio venatorio in oasi, zone di ripopolamento, foreste demaniali		6	4	10
Esercizio venatorio all'interno delle opere di difesa dello Stato				
Esercizio venatorio in aie e corti rurali o a distanza ravvicinata da abitazioni, ferrovie o strade carrozzabili Art. 39 lett. f)	14	3	8	25
Esercizio venatorio su terreni coperti in tutto o nella maggior parte di neve	1			1
Caccia nei fondi rustici con presenza di bestiame al			1	1

XVI LEGISLATURA - DISEGNI DI LEGGE E RELAZIONI - DOCUMENTI

pascolo				
Caccia sparando da veicoli a motore				
Esercizio venatorio in zone di divieto non diversamente sanzionate	1		2	3
Esercizio venatorio all'interno di AFV e AATV				
Caccia a rastrello				
Utilizzazione di richiami vivi o acustici non consentiti		7	2	9
Utilizzazione di munizione spezzata, esche avvelenate, adesivi, tagliole, archetti, balestre e civette, armi da sparo con silenziatore		1	1	2
Vendita o detenzione di reti da uccellazione				
Vendita o acquisto di uccelli vivi o morti, o di loro parti, appartenenti alla fauna selvatica				
Detenzione, acquisto e vendita di fauna selvatica, ad eccezione dei richiami vivi	3			3
Violazione delle norme che regolano la licenza di porto di fucile e l'abilitazione all'esercizio venatorio	1	1		2
Mancato rinnovo della tassa di concessione regionale		1		1
Esercizio venatorio dei non aventi diritto su zone di ripopolamento smantellate				
Vendita di uccelli di richiamo provenienti da altre regioni senza dimostrarne la lecita provenienza				
Violazione delle norme che regolano gli allevamenti di fauna selvatica			1	1
Ubicazione nuovo appostamento a distanza non regolamentare da altro preesistente				
Esercizio venatorio da appostamento fisso senza autorizzazione	2		5	7
Impianto di appostamento fisso a distanza inferiore a 200 m dagli istituti di protezione e produzione faunistica				
Violazione delle norme che regolano il funzionamento dell'appostamento fisso per colombacci		2	1	3
Mancata o inefficiente segnalazione dell'appostamento fisso				
Trasporto in luoghi con divieto di caccia di armi da sparo per uso venatorio non scariche o non inserite nella custodia	4	1	3	8
Esercizio venatorio a distanza inferiore a 100 m da macchine agricole in funzione				
Cattura di uova e piccoli nati di specie animali appartenenti alla fauna selvatica				
Produzione, vendita e detenzione di trappole per la fauna selvatica	1	2		3
Utilizzazione di petardi o attrezzi simili per scovare fauna selvatica				
Disturbo alla fauna selvatica per provocarne la fuoriuscita da ambiti in cui è vietata la caccia	4	1	1	6
Addestramento o conduzione di cani liberi al di fuori delle zone e dei tempi consentiti	17	20	14	51
Uso di cani in numero superiore al consentito	1		1	2
Abbandono di bossoli di cartucce durante l'esercizio venatorio	2	4		6
Tabeliazione abusiva			1	1



REGIONE MARCHE

SERVIZIO

AGRICOLTURA, FORESTAZIONE E PESCA

POSIZIONE DI FUNZIONE CACCIA E PESCA E

STRUTTURA DECENTRATA DI ANCONA

0429787126/BU/2WB8:IL-MARCHE-IGRNICPS-181P

Ministero Delle Politiche Agricole
Alimentari e Forestali
Dipartimento delle Politiche di Sviluppo
Direzione Generale per la Qualità dei
Prodotti Agroalimentari

Oggetto: Legge 11 febbraio, n. 157, art. 33, comma 2 – Rapporto informativo sull'attività di vigilanza

Nelle seguenti tabelle si riporta l'elenco degli illeciti rilevati e sanzionati da ciascuna Amministrazione Provinciale nell'anno 2007.

Si sottolinea che la Provincia di Ascoli Piceno ha trasmesso il rapporto all'oggetto raggruppando la totalità degli accertamenti, senza il dettaglio della natura dell'illecito.

<i>natura dell'illecito (anno 2007)</i>	<i>AN</i>	<i>MC</i>	<i>PU</i>	<i>totale reg.</i>
Esercizio dell'uccellazione				
Esercizio venatorio in forma diversa da quella prescelta	1	6	9	16
Esercizio venatorio senza polizza di assicurazione		2		2
Mancata esibizione, su richiesta, di licenza, polizza e tesserino regionale	4	16		20
Violazione delle norme inerenti la corretta utilizzazione del tesserino regionale	7		7	14
Esercizio venatorio con mezzi non consentiti				
Esercizio venatorio senza autorizzazione negli ambiti destinati alla caccia programmata			1	1
Esercizio venatorio sui terreni in attualità di coltivazione	11	4		15
Esercizio venatorio su specie particolarmente protette			1	1
Abbattimento fringillidi in numero superiore a cinque	1			1
Violazione delle disposizioni del calendario venatorio non diversamente sanzionate	5	29	4	38
Immissione abusiva di fauna selvatica				
Posta alla beccaccia nonché caccia da appostamento al beccaccino				
Esercizio venatorio su specie, periodi ed orari non consentiti	1	1	2	4
Esercizio venatorio nei parchi				
Esercizio venatorio in oasi, zone di ripopolamento, foreste demaniali		6	4	10
Esercizio venatorio all'interno delle opere di difesa dello Stato				
Esercizio venatorio in aie e corti rurali o a distanza ravvicinata da abitazioni, ferrovie o strade carrozzabili	14	3	8	25
Art. 39 lett. f)	1			1
Esercizio venatorio su terreni coperti in tutto o nella maggior parte di neve			1	1
Caccia nei fondi rustici con presenza di bestiame al				

pascolo				
Caccia sparando da veicoli a motore				
Esercizio venatorio in zone di divieto non diversamente sanzionate	1		2	3
Esercizio venatorio all'interno di AFV e AATV				
Caccia a rastrello				
Utilizzazione di richiami vivi o acustici non consentiti		7	2	9
Utilizzazione di munizione spezzata, esche avvelenate, adesivi, tagliole, archetti, balestre e civette, armi da sparo con silenziatore		1	1	2
Vendita o detenzione di reti da uccellazione				
Vendita o acquisto di uccelli vivi o morti, o di loro parti, appartenenti alla fauna selvatica				
Detenzione, acquisto e vendita di fauna selvatica, ad eccezione dei richiami vivi	3			3
Violazione delle norme che regolano la licenza di porto di fucile e l'abilitazione all'esercizio venatorio	1	1		2
Mancato rinnovo della tassa di concessione regionale		1		1
Esercizio venatorio dei non aventi diritto su zone di ripopolamento smantellate				
Vendita di uccelli di richiamo provenienti da altre regioni senza dimostrarne la lecita provenienza				
Violazione delle norme che regolano gli allevamenti di fauna selvatica			1	1
Ubicazione nuovo appostamento a distanza non regolamentare da altro preesistente				
Esercizio venatorio da appostamento fisso senza autorizzazione	2		5	7
Impianto di appostamento fisso a distanza inferiore a 200 m dagli istituti di protezione e produzione faunistica				
Violazione delle norme che regolano il funzionamento dell'appostamento fisso per colombacci		2	1	3
Mancata o inefficiente segnalazione dell'appostamento fisso				
Trasporto in luoghi con divieto di caccia di armi da sparo per uso venatorio non scariche o non inserite nella custodia	4	1	3	8
Esercizio venatorio a distanza inferiore a 100 m da macchine agricole in funzione				
Cattura di uova e piccoli nati di specie animali appartenenti alla fauna selvatica				
Produzione, vendita e detenzione di trappole per la fauna selvatica	1	2		3
Utilizzazione di petardi o attrezzi simili per scovare fauna selvatica				
Disturbo alla fauna selvatica per provocarne la fuoriuscita da ambiti in cui è vietata la caccia	4	1	1	6
Addestramento o conduzione di cani liberi al di fuori delle zone e dei tempi consentiti	17	20	14	51
Uso di cani in numero superiore al consentito	1		1	2
Abbandono di bossoli di cartucce durante l'esercizio venatorio	2	4		6
Tabellazione abusiva			1	1

Violazione al Reg.to Prov.le della caccia la cinghiale				
Cacciare con uso di richiami vivi non identificabili mediante anello iramovibile				
Cacciare in un giorno non consentito dal calendario venatorio regionale				
Usare richiami vivi al di fuori dei casi previsti dall'art. 5 del legge 157/92				
Appostamento temporaneo a distanza inferiore a 300 metri dalle zone previste dal comma 7 dell'art. 31	6			6
Utilizzare cani durante l'esercizio venatorio in difformità dei periodi o dei luoghi non consentiti dal calendario regionale				
Esercizio venatorio nei fondi chiusi o fondi sottratti alla gestione programmata della caccia - art. 21 L.R. 7/95				
Abbattimento, cattura o detenzione di fauna selvatica nei cui confronti la caccia non è consentita	2			2
Esercizio di caccia senza annotare la giornata di caccia sul tesserino regionale				
Violare le disposizioni provinciali relative alle modalità di riapertura alla caccia delle Z.R.C art. 9c.12 L.R. 7/95				
Esercizio di caccia al di fuori degli orari consentiti				
Esercizio di caccia nei dodici mesi successivi al rilascio senza essere accompagnato				
Caccia in forma vagante a una distanza inferiore a metri 200 da un appostamento salvo consenso del titolare				
Caccia con libretto di porto di fucile scaduto e con l'ausilio di un richiamo acustico a funzionamento elettromagnetico				
Porto illegale d'arma				
Esercizio venatorio in periodo di divieto generale				
Uso di fonti luminose		1		1
Violazioni nell'ambito dell'attività di tassidermia ed imbalsamazione		1		1
Violazioni norme che regolano le misure di conservazione delle ZPS (DGR del 2006 sulle ZPS)		1		1
TOTALI				

PROVINCIA DI ASCOLI PICENO:

- n. 22 accertamenti in base alla L.R. 7/95
- n. 17 accertamenti in base alla L. 157/92

ANNO	numero degli accertamenti				totale reg.
	AN	AP	MC	PU	
TOTALI 2007	89	39	110	69	307

Distinti saluti.

 IL DIRIGENTE DELLA P.F.
 (Dott. Alessandro Agostini)

CC

REGIONE
LAZIODIPARTIMENTO ECONOMICO ED OCCUPAZIONALE
DIREZIONE REGIONALE AGRICOLTURA
Area "Rapporti Agricoltura, Ambiente e Territorio"

Prot. 165376...../D3/3D/14

Roma, 30/07/09.....

Raccomandata A.R.Ministero delle Politiche Agricole
Alimentari e Forestali
Dipartimento delle politiche di sviluppo economico
e rurale
Direzione generale dello sviluppo rurale,
infrastrutture e servizi
SVIRIS X - Produzioni animali
Via XX Settembre, n.20
00187 ROMA**Oggetto:** Rapporto informativo sull'attività di vigilanza. Anno 2007
L. 157/92, art. 33.

In riferimento alla Vs. nota prot. n. 12542 del 26/05/2009, si trasmette il rapporto informativo sull'attività di vigilanza, riferito all'anno 2007, nel quale si riporta:

1. lo stato dei servizi preposti alla vigilanza
2. il numero degli accertamenti effettuati in relazione alle singole fattispecie di illecito
3. un prospetto riepilogativo delle misure accessorie applicate

sulla base delle relazioni fornite dalle Amministrazioni Provinciali e dalle Questure, così come previsto dall'art.33, comma 2, della L. 157/92.

Dall'esame dei dati forniti dalle suddette Amministrazioni risulta che:

- il controllo e la tutela sul territorio delle Province di Roma e Viterbo è stato espletato oltre che dagli agenti del Corpo della Polizia Provinciale, dalle guardie volontarie, dal Corpo Forestale dello Stato e da tutti gli agenti che hanno funzioni di P.G.;
- nella Provincia di Rieti l'attività di vigilanza in materia venatoria è stata effettuata dal Corpo Forestale dello Stato, dal Corpo di Polizia Locale e dalla Riserva naturale parziale Montagne della Duchessa;
- nella Provincia di Latina gli accertamenti delle violazioni alle norme che regolamentano l'attività venatoria sono stati effettuati dal Corpo degli Agenti Provinciali;

Sul territorio della Regione Lazio, nel corso dell'anno 2007, i verbali di contestazione redatti in materia di caccia, sono riconducibili all'applicazione di n. 760 sanzioni amministrative e di n. 12 sanzioni di valenza penale, così ripartiti per singola Provincia come da prospetto che segue:



REGIONE
LAZIO

DIPARTIMENTO ECONOMICO ED OCCUPAZIONALE
DIREZIONE REGIONALE AGRICOLTURA
Area "Rapporti Agricoltura, Ambiente e Territorio"

<i>Provincia</i>	<i>N° Illeciti Amministrativi (art. sanzionatorio)</i>	<i>N° Illeciti Penali (art. sanzionatorio)</i>
<i>Roma</i>	2 (art. 31 comma 1, lett. b, L. 157/92) 3 (art. 31 comma 1, lett. c, L. 157/92) 1 (art. 31 comma 1, lett. e, L. 157/92) 2 (art. 31 comma 1, lett. f, L. 157/92) 20 (art. 31 comma 1, lett. g, L. 157/92) 24 (art. 31 comma 1, lett. i, L. 157/92) 7 (art. 31 comma 1, lett. l, L. 157/92) 10 (art. 31 comma 1, lett. m, L. 157/92) 1 (art. 47 comma 1, lett. a, L.R. 17/95) 2 (art. 47 comma 1, lett. h, L.R. 17/95) 1 (art. 47 comma 1, lett. i, L.R. 17/95) 1 (art. 47 comma 1, lett. n, L.R. 17/95) 5 (art. 47 comma 1, lett. q, L.R. 17/95) 1 (art. 47 comma 1, lett. t, L.R. 17/95) 2 (art. 47 comma 1, lett. u, L.R. 17/95) 1 (art. 47 comma 1, lett. aa, L.R. 17/95) 10 (art. 47 comma 1, lett. bb, L.R. 17/95) 1 (art. 47 comma 1, lett. ii, L.R. 17/95) 12 (art. 47 comma 1, lett. ll, L.R. 17/95) 1 (art. 47 comma 1, lett. oo, L.R. 17/95) 398 (art. 47 comma 2, L.R. 17/95) 17 (art. 47 comma 3, L.R. 17/95)	0
<i>Viterbo</i>	50 (art. 31 comma 1, lett. l, L. 157/92) 20 (art. 31 comma 1, lett. i, L. 157/92) 40 (art. 47 comma 1, lett. ll, L.R. 17/95) 30 (art. 47 comma 1, lett. t, L.R. 17/95) 40 varie infrazioni	0
<i>Rieti</i>	1 (art. 31 comma 1, lett. i, L. 157/92) 1 (art. 31 comma 1, lett. a, L. 157/92)	0



REGIONE
LAZIO

DIPARTIMENTO ECONOMICO ED OCCUPAZIONALE
DIREZIONE REGIONALE AGRICOLTURA
Area "Rapporti Agricoltura, Ambiente e Territorio"

	<p>1 (art. 31 comma 1, lett. c, L. 157/92) 4 (art. 47 comma 1, lett. r, L.R. 17/95) 1 (art. 47 comma 1, lett. q, L.R. 17/95) 4 (art. 47 comma 1, lett. aa, L.R. 17/95) 1 (art. 47 comma 1, lett. rr, L.R. 17/95) 7 (art. 47 comma 3, L.R. 17/95) 3 (art. 47 comma 1, lett. ii, L.R. 17/95) 3 (art. 47 comma 2, L.R. 17/95)</p>	
<i>Latina</i>	<p>3 (art. 31 comma 1, lett. d, L. 157/92) 2 (art. 31 comma 1, lett. e, L. 157/92) 3 (art. 31 comma 1, lett. g, L. 157/92) 2 (art. 31 comma 1, lett. i, L. 157/92) 3 (art. 31 comma 1, lett. m, L. 157/92) 1 (art. 47 comma 1, lett. vv, L.R. 17/95) 1 (art. 47 comma 1, lett. oo, L.R. 17/95) 19 (art. 47 comma 3, L.R. 17/95)</p>	<p>1 (art. 30 comma 1, lett. e, L. 157/92) 11 (art. 30 comma 1, lett. h, L. 157/92)</p>
<i>Frosinone</i>	Non pervenuto	Non pervenuto
TOTALE	760	12

REGIONE
LAZIODIPARTIMENTO ECONOMICO ED OCCUPAZIONALE
DIREZIONE REGIONALE AGRICOLTURA
Area "Rapporti Agricoltura, Ambiente e Territorio"

Sulla base dei dati numerici, inerenti alle misure accessorie, forniti dalle Questure di ciascuna Provincia risulta quanto riportato nella seguente tabella:

<i>Questura di:</i>	<i>N° Provvedimenti sospensione licenza porto d'armi per uso caccia (art.32 L. n.157/92)</i>
<i>Roma</i>	Non pervenuto
<i>Viterbo</i>	1
<i>Latina</i>	Non pervenuto
<i>Rieti</i>	4
<i>Frosinone</i>	0
TOTALE	5

Si allegano, alla presente, copie delle relazioni inoltrate alla scrivente Direzione dalle Amministrazioni Provinciali e Questure.

DP

M

IL DIRETTORE REGIONALE
Dr. Gino SETTIMI



PROVINCIA
DI ROMA

Prot 61323 PFF

Roma 13/05/2008

Gen. Peltusa
20.05.08
uy

Dipartimento V
"Risorse Agricole ed Ambientali"
Servizio 3 - Caccia e Pesca

REGIONE LAZIO Dipartimento Economico ed Occupazionale AFFARI GENERALI
16 MAG. 2008
PERVENUTA <i>14</i>

Regione Lazio
Dipartimento Economico e Occupazionale
Direzione Regionale Agricoltura
Area7 -Rapporti Agricoltura, Ambiente e Territorio
Via R.R. Garibaldi, 7
00145 Roma

Oggetto: Legge 11 febbraio 1992, n. 157, art.33 comma 2. Rapporti informativi sull'attività di vigilanza. Anno 2006/2007.

In riferimento alle richieste prott. 33291/D3/D3/14 e 33270/D3/D3/14 del 3 marzo 2008, si trasmettono i rapporti informativi forniti dalla Polizia Provinciale di Roma Ufficio Irtico- Venatoria e tutela Patrimonio Immobiliare.

IL DIRIGENTE DEL SERVIZIO

(Dott. Virginia Mattina)
F. Mattina

REGIONE LAZIO Dipartimento Economico ed Occupazionale AFFARI GENERALI
19 MAG. 2008
Protocollo N° 74105



PROVINCIA
DI ROMA

U.E. "Servizio di Polizia Provinciale"

Servizio / "Coordinamento Operativo"

Ufficio Polizia Ittica-venatoria e Tutela Patrimonio Immobiliare

**I. PROSPETTO RIEPILOGATIVO ILLECITI AMMINISTRATIVI
STAGIONE VENATORIA 2006/2007**

LEGGE VIOLATA	ARTICOLO SANZIONATORIO	COMMA	LETT.	ENTE ACCERTATORE	NUMERO ILLECITI	TOTALE ILLECITI RILEVATI PER FATTISPECIE
Legge n. 157/92	31	1	C	Polizia Provinciale	2	5
				C.F.S	1	
				Italcaccia	2	
	31	1	D	C.F.S	1	4
				Italcaccia	2	
				E.P.S.	1	
	31	1	E	Polizia Provinciale	1	7
				C.F.S	5	
				F.I.D.C.	1	
	31	1	G	Polizia Provinciale	4	7
				C.F.S	3	
	31	1	I	Polizia Provinciale	9	25
				C.F.S	13	
				Italcaccia	2	
				Arcicaccia	1	
	31	1	L	Polizia Provinciale	2	8
				C.F.S	2	
				Arcicaccia	1	
A.N.L.C.				2		
F.I.D.C.				1		
31	1	M	Polizia Provinciale	1	5	
			C.F.S	3		
			Italcaccia	1		



PROVINCIA
DI ROMA

U.E. "Servizio di Polizia Provinciale"

Servizio I "Coordinamento Operativo"

Ufficio Polizia Ittico-venatoria e Tutela Patrimonio Immobiliare

LEGGE VIOLATA	ARTICOLO SANZIONATORIO	COMMA	LETT.	ENTE ACCERTATORE	NUMERO (ILLECITI)	TOTALE ILLECITI RILEVATI PER FATTISPECIE
Legge Regione Lazio n. 17/95	47	1	I	C.F.S	11	12
				Arcicaccia	1	
	47	1	G	Polizia Provinciale	1	1
	47	1	L	Polizia Provinciale	2	5
				Guardia Parco	2	
				A.N.L.C.	1	
	47	1	M	Polizia Provinciale	1	4
				C.F.S	3	
	47	1	Q	Guardia Parco	2	3
				Roma Natura	1	
	47	1	S	C.F.S	2	2
	47	1	T	Polizia Provinciale	3	3
	47	1	V	Polizia Provinciale	2	2
	47	1	BB	Polizia Provinciale	2	15
				C.F.S	10	
				A.N.L.C.	3	
	47	1	GG	Polizia Provinciale	1	1
	47	1	II	Polizia Provinciale	1	3
Guardia Parco				2		
47	1	LL	Polizia Provinciale	2	4	
			C.F.S	2		
47	1	MM	Polizia Provinciale	1	2	
			C.F.S	1		
47	1	PP	Guardia Parco	1	1	



PROVINCIA
DI ROMA

U.E. "Servizio di Polizia Provinciale"

Servizio I "Coordinamento Operativo"

Ufficio Polizia Ittico-venatoria e Tutela Patrimonio Immobiliare

LEGGE VIOLATA	ARTICOLO SANZIONATORIO	COMMA	LETT.	ENTE ACCERTATORE	NUMERO ILLECITI	TOTALE ILLECITI RILEVATI PER FATTISPECIE
L.R. 17/95	47	2	-----	Polizia Provinciale	376	402
				C.F.S.	23	
				F.I.D.C.	3	
	47	3	-----	Polizia Provinciale	11	41
				C.F.S.	12	
				A.N.L.C.	13	
				Arcicaccia	2	
				F.I.D.C.	2	
				Italcaccia	1	

.....

**PROSPETTO RIEPILOGATIVO ILLECITI PENALI RILEVATI DALLA
POLIZIA PROVINCIALE DI ROMA**

LEGGE VIOLATA	ARTICOLO SANZIONATORIO	COMMA	LETT.	TOTALE ILLECITI RILEVATI PER FATTISPECIE	TOTALE ILLECITI ACCERTATI STAGIONE VENATORIA 2006/2007
Legge n. 157/92	30	1	D	6	28
	30	1	H	22	



PROVINCIA
DI ROMA

U.E. "Servizio di Polizia Provinciale"

Servizio I "Coordinamento Operativo"

Ufficio Polizia Ittico-venatoria e Tutela Patrimonio Immobiliare

II. PROSPETTO RIEPILOGATIVO ILLECITI AMMINISTRATIVI STAGIONE VENATORIA 2007/2008

LEGGE VIOLATA	ARTICOLO SANZIONATORIO	COMMA	LETT.	ENTE ACCERTATORE	NUMERO ILLECITI	TOTALE ILLECITI RILEVATI PER FATTISPECIE
Legge n. 157/92	31	1	B	Polizia Provinciale	1	2
				A.N.L.C.	1	
	31	1	C	Polizia Provinciale	3	3
	31	1	E	C.F.S.	1	1
	31	1	F	Polizia Provinciale	2	2
	31	1	G	Polizia Provinciale	3	20
				C.F.S.	10	
				Arcicaccia	4	
				A.N.P.A.N.A.	2	
				A.N.L.C.	1	
	31	1	I	Polizia Provinciale	7	24
				C.F.S.	11	
				F.I.D.C.	1	
				A.N.P.A.N.A.	3	
A.N.L.C.				1		
LIPU				1		
31	1	L	Polizia Provinciale	5	7	
			C.F.S.	2		
31	1	M	Polizia Provinciale	10	10	



PROVINCIA
DI ROMA

U.E. "Servizio di Polizia Provinciale"

Servizio I "Coordinamento Operativo"

Ufficio Polizia Ittico-venatoria e Tutela Patrimonio Immobiliare

LEGGE VIOLATA	ARTICOLO SANZIONATORIO	COMMA	LETT.	ENTE ACCERTATORE	NUMERO ILLECITI	TOTALE ILLECITI RILEVATI PER FATTISPECIE
Legge Regione Lazio n. 17/95	47	1	A	C.F.S.	1	1
	47	1	H	Polizia Provinciale	1	2
				C.F.S.	1	
	47	1	I	Polizia Provinciale	1	1
	47	1	N	Polizia Provinciale	1	1
	47	1	Q	C.F.S.	2	5
				Arcicaccia	1	
				Guardia Parco	2	
	47	1	T	A.N.P.A.N.A.	1	1
	47	1	U	LIPU	2	2
	47	1	AA	A.N.P.A.N.A.	1	1
	47	1	BB	Polizia Provinciale	4	10
				C.F.S.	1	
				A.N.P.A.N.A.	5	
47	1	II	Polizia Provinciale	1	1	
47	1	LL	Polizia Provinciale	6	12	
			C.F.S.	4		
			Arcicaccia	2		
47	1	OO	C.F.S.	1	1	



PROVINCIA
DI ROMA

U.E. "Servizio di Polizia Provinciale"
Servizio I "Coordinamento Operativo"
Ufficio Polizia Ittico-venatoria e Tutela Patrimonio Immobiliare

LEGGE VIOLATA	ARTICOLO SANZIONATORIO	COMMA	LETT.	ENTE ACCERTATORE	NUMERO ILLECITI	TOTALE ILLECITI RILEVATI PER FATTISPECIE
L.R. 17/95	47	2	-----	Polizia Provinciale	387	398
				C.F.S.	9	
				Arcicaccia	1	
				A.N.L.C.	1	
	47	3	-----	Polizia Provinciale	8	17
				C.F.S.	5	
				F.I.D.C.	1	
				A.N.L.C.	3	

.....

**PROSPETTO RIEPILOGATIVO ILLECITI PENALI RILEVATI DALLA
POLIZIA PROVINCIALE DI ROMA**

LEGGE VIOLATA	ARTICOLO SANZIONATORIO	COMMA	LETT.	TOTALE ILLECITI RILEVATI PER FATTISPECIE	TOTALE ILLECITI ACCERTATI STAGIONE VENATORIA 2007/2008
Legge n. 157/92	30	1	A	1	24
	30	1	B	1	
	30	1	D	2	
	30	1	E	1	
	30	1	H	19	



**PROVINCIA DI
VITERBO**

SETTORE AGRICOLTURA,
CACCIA E PESCA

Gen. Pellerin
AS. DL. 1008
my

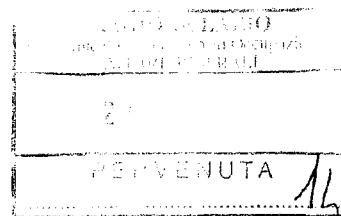

Prot. n° *33382*

Viterbo, li 19.03.2008

Oggetto: Art. 33 comma 2 L. 157.92 rapporti sull'attività di vigilanza.

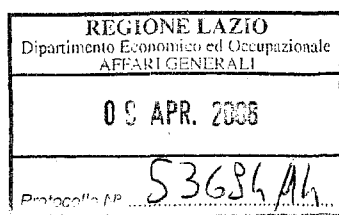

Regione Lazio

Dipartimento Economico ed occupazionale

Direzione Regionale Agricoltura area 07

Via c. Colombo 212

00147 Roma

In attuazione dell'art. 33 comma 2 L. 157.92 si evidenzia quanto segue:

Il controllo e la tutela sul territorio della Provincia di Viterbo viene espletato oltre che dal Corpo di Polizia Provinciale, dalle guardie volontarie delle associazioni venatorie dal Corpo Forestale dello Stato e da tutti gli agenti che hanno funzioni di P.G.

Attualmente questa Provincia effettua la vigilanza sul proprio territorio con propri agenti che nel corso dell'anno 2007 hanno redatto n°119 verbali di contestazione in materia di caccia.

Tutti i verbali di contestazione e riferimento redatti dagli agenti venatori vengono trasmessi alla Provincia la quale provvede alla registrazione, alla notificazione, alla richiesta di notizie, all'esame delle memorie difensive, alla raccolta delle testimonianze, alla redazione delle ingiunzioni di pagamento, ai ruoli esattoriali:

Nell'anno 2007 sono stati redatti i seguenti verbali di contestazione in materia di caccia:

Polizia Provinciale	119
Forestale	45
Italcaccia	4
Federcaccia	6
Libera caccia	3
Annu	3

Le sanzioni amministrative contestate risultano essere 180 di cui:

50 art. 31 comma 1 lett. 1 L. 157.92

30 art. 47 comma 1 lett. t L.R. 17.95

40 art. 21 c.3 L.R. sanz. Art. 47 lett. ll.L.R. 17.95

20 Art. 4-5-6 DPGR 1487.98 art. 31 comma 1 lett. i l. 157.92

40 varie infrazioni

IL Dirigente
Dott. Mauro Granlotenzo

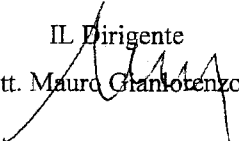

"ad augusta per angusta"



Provincia di Latina

CORPO DEGLI AGENTI PROVINCIALI

Gen. Pellicani

12.05.08

u

Prot. 24705

Oggetto: Rapporto sull'attività di vigilanza art.49 L.R. 17/95 - anno 2007 -

ALLA REGIONE LAZIO
DIREZIONE REGIONALE AGRICOLTURA
AREA 07 - Rapporti Agricoltura, Ambiente e Territorio

Di seguito si riporta l'elenco degli accertamenti delle violazioni alle norme che regolamentano l'attività venatoria, effettuati dal Corpo degli Agenti Provinciali, che hanno dato esiti riconducibili all'applicazione di sanzioni amministrative e di valenza penale.

L.R. 17/95	Art. 47	Comma 1 lett. vv	1
		1 lett. oo	1
		3	19
LEGGE 157/92	Art. 30	Comma 1 lett. e	1
		1 lett. h	11
	Art. 31	1 lett. d	3
		1 lett. e	2
		1 lett. g	3
		1 lett. i	2
		1 lett. m	3

Latina li 8 aprile 2008

Il Dirigente
-Col. Attilio Novelli-

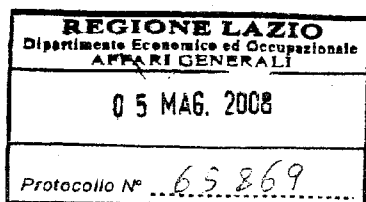



PROVINCIA DI RIETI

VI° SETTORE
TUTELA AMBIENTALE E VALORIZZAZIONE DEL TERRITORIO
Servizio Caccia e Pesca

*Gen. Pedroni
Gj. Ferulì
17.01.08
u*

= RACCOMANDATA RR =

Prot.n. 37776

Rieti, li 17.01.2008

OGGETTO: Rapporto sull'attività di vigilanza della stagione venatoria 2007.

Regione Lazio - Dipartimento Economico e Occupazionale
Direzione Regionale Agricoltura
Area 07 - Rapporti Agricoltura, Ambiente e Territorio
Via R. Raimondi Garibaldi,7
00145 = ROMA =

A norma dell'art.49 della L.R. 17/95, si trasmette rapporto informativo sullo stato dei servizi effettuati dalla vigilanza, il numero degli accertamenti in relazione alle singole fattispecie d'illecito e un prospetto analitico delle sanzioni amministrative:

Numero degli accertamenti in relazione alle singole fattispecie d'illecito:

- L. 157/92
- Art. 31 lett. i n.1 di cui n. elevati dal C. Forestale e n. Corpo Polizia Locale;
- Art. 31 lett. a n.1 elevato Corpo Forestale;
- Art. 31 lett. c n.1 elevato dal Corpo di Polizia Locale;
- L.R. 17/95
- Art.47 lett. r n. 4 di cui 1 elevati dal Corpo Forestale e n.3 dalla Riserva naturale parziale montagne della Duchessa ;
- Art.47 lett. q - n. 1 dal Corpo di Polizia Locale
- Art.47 lett. aa - n. 4 elevato dal Corpo Forestale ;
- Art.47 lett. rr - n. 1 " " " " ;
- Art.47 comma 3° - n. 7 di cui n. 6 elevato dal Corpo Forestale e n.1 da Corpo di Polizia Locale;
- Art.47 lett. ii - n. 3 di cui n.1 dal Corpo Forestale e n. 2 dalla Riserva Naturale parziale montagne della Duchessa ;
- Art.47 comma 2° - n. 3 elevato dal Corpo Forestale.

Le sanzioni amministrative elevate sono complessivamente n. 26 di cui :
n. 04 oblazionate entro il termine;
n. 11 non oblazionate ;
n. 11 memorie difensive in fase di esame;
non è stata effettuata nessuna proposta di sospensione licenza uso caccia.
Distinti Saluti

PROVINCIA DI RIETI
VI° SETTORE
PERVENUTA 14



Dir. VI SETTORE
(Arch. Pasquale ZANGARA)

106955

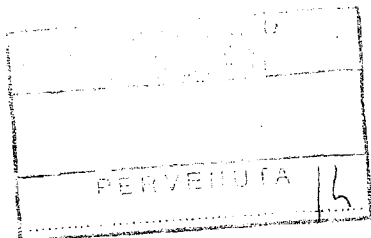

Gen. Pellicani
18.03.08
es

QUESTURA DI RIETI
Divisione Polizia Amministrativa e Sociale

Cat.F2/2008/P.A.S.

Rieti, 14 marzo 2008

OGGETTO: Legge 11 febbraio 1992, n.157, art.33 comma 2. Rapporti informativi sull'attività di vigilanza. Anni 2006 e 2007.

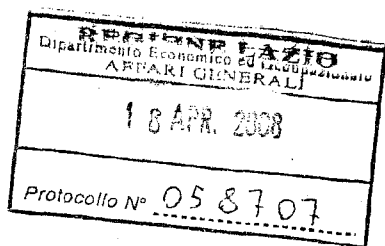

ALLA REGIONE LAZIO
Dipartimento Economico e Occupazionale
Direzione Regionale Agricoltura

ROMA

In riferimento alle note Prot. N.33270/D3/3D/14 e Prot. N.33291/D3/3D/14, datate 3.3.2008, relative alla richiesta dei dati numerici afferenti alle misure accessorie applicate in materia di illeciti inerenti l'attività venatoria, si rappresenta che nell'anno 2006 questo Ufficio ha emesso nr.3 provvedimenti di sospensione di licenze di porto di fucile per uso di caccia, mentre per l'anno 2007 i provvedimenti emessi sono stati 4.

D'ORDINE DEL QUESTORE
IL DIRIGENTE LA DIVISIONE P.A.S.

G/G



Questura di Frosinone
Divisione Polizia Amministrativa e Sociale
Tel.0775/218550-Fax 0775/218552

Cat. D5

Frosinone, 13.3.2008

OGGETTO: Legge 157/1992 n.157, art.33 comma 2 e
L.R.17/1995, art.49.
Rapporti informativi sull'attività di vigilanza.
Anno 2007

ALLA REGIONE LAZIO

Dipartimento economico ed occupazionale
Direzione regionale agricoltura

R O M A

(Rif. prot. N.33270/D3/3D del 3.3.2008)

In riferimento alla richiesta relativa all'oggetto, si comunica che, nell'anno 2007, quest'Ufficio non ha applicato le misure accessorie di cui alla normativa suindicata.

Il Dirigente della Divisione
Dr. A. Di Leonardo

REGIONE LAZIO Dipartimento economico ed occupazionale AFFARI GENERALI
13 APR. 2008
Protocollo N° 058738

MODULARIO
L. P.S. - 75



Questura di VITERBO

N.° Div. A. Città

Gen. P. Bressan
07.05.08 Mod. 75 - P. S.
Viterbo *addi* 16.4.2008 *20*

All _____

Risposta a nota N.° 33270 D3 3DV
del 3.3.2008 *20*

OGGETTO: Rapporti sull'attività di vigilanza art. 49 L.R. 17/95.

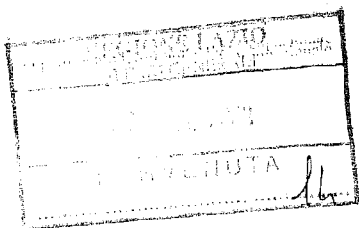

ALLA REGIONE LAZIO
Assessorato
Sviluppo Sistema Agricolo
Mondo Rurale
Settore 66
Servizio Tenico-Faunistico-Venatorio

R O M A

In relazione alla nota suindicata, si comunica che questo ufficio nella stagione venatoria 2007 ha emesso:

- n. 1 provvedimento di sospensione di licenza di caccia.

d'ordine del QUESTORE

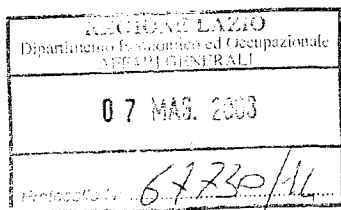

IL DIRIGENTE PROVINCIALE
POLIZIA PROVINCIALE
UFFICIO PROVINCIALE DI CACCIA
(Dott. P. Bressan)

MBen

Sezione Organizzazione attività
venatoria

REGIONE UMBRIA
Via Mario Angeloni 61
06124 PERUGIA

TEL. 075-5045002
FAX 075-5045565
cacciapesca@regione.umbria.it

SVIRIS - AOO SVIRIS
REGISTRO UFFICIALE
0026828 - 16/11/2009

Domine
ioe un
chiaro
e quel che
religione
de li anni?

regione.umbria.it

Data:

Ministero delle Politiche Agricole e
Forestali
Dipartimento delle Politiche di Sviluppo
Direzione Generale dello sviluppo rurale,
delle infrastrutture e dei servizi
Via XX Settembre n. 20
00187 Roma

S'annover**Regione Umbria**

Giunta Regionale

**Oggetto: Legge 11 febbraio 1992 n. 157,
art.33 comma 1. Rapporto informativo
anno 2007.**

Prot. N

Regione Umbria - Giunta Regionale
Prot. Uscita del 12/11/2009 nr. 0174907 Classifica: XXI.9

Con la presente, si trasmettono, ai sensi della normativa in oggetto, rapporti informativi
sull'attività di vigilanza per l'anno 2007.

II DIRIGENTE DEL SERVIZIO
Dr. Carlo Palucci

GIUNTA REGIONALE

C Direzione Regionale
Agricoltura e Foreste Aree
Protette, Valorizzazione dei
Sistemi Naturalistici e
Paesaggistici, Beni e Attività
Culturali, Sport e Spettacolo

Servizio Caccia e pesca

Sezione Organizzazione attività
venatoria

REGIONE UMBRIA
Via Mario Angeloni 61
06124 PERUGIA

TEL. 075-5045002
FAX 075-5045565
cacciapesca@regione.umbria.it

MBen

SVIRIS - AOO SVIRIS
REGISTRO UFFICIALE
0026828 - 16/11/2009

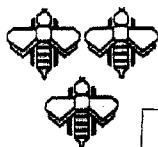

Perugia

PROVINCIA DI TERNI

Servizio Affari Generali e Istituzionali
U.O. Legale e Contenzioso

Via le della Stazione, n. 1 - 05100 TERNI

0744 483403 Fax: 0744 483427

Cod. Fisc. / Part. IVA 00179350558

REGIONE UMBRIA - GIUNTA REGIONALE			
Direzione Agricoltura, Foreste, Sistemi Naturalistici e Paesaggistici, Cultura, Sport, Spettacolo			
Data di arrivo		Sigla	
25 AGO. 2009		✓	
Originale	Adempimento	Procedura	Intervento
Sezione	Sezione	Sezione	Sezione

N. di Prot. 56759

Tit. Cat. Fasc. 2

Allegati N. 2

Risposta a nota Prot. 0101379
del 25/6/09

Terni, 21-8-09

ALLA REGIONE DELL'UMBRIA

Giunta regionale

Direzione Regionale Agricoltura e Foreste
Aree Protette, Valorizzazione dei Sistemi
Naturalistici e Paesaggistici, Beni e Attività
culturali, Sport e Spettacolo

Servizio Caccia e Pesca

Sezione Organizzazione attività venatoria

Via M. Angeloni, 61

06124 PERUGIA (PG)

OGGETTO: Legge 11 febbraio 1992, n. 157, art. 33
comma I°. Rapporti informativi anni 2007/2008.

<p>Regione Umbria - Giunta Regionale</p> <p>Prot. Entrata del 25/08/2009 nr. 0131413 Classifica XXI.9</p>

Ai sensi della normativa citata in oggetto, e con riferimento alla nota segnata a margine, si trasmette il rapporto informativo sulla stato dei servizi preposti alla vigilanza sulla caccia completo della relazione sul numero degli accertamenti effettuati con riferimento alle singole fattispecie, nonché delle sanzioni accessorie (sequestri e confische di armi, richiami acustici, selvaggina ecc.)

In generale questa Amministrazione ritiene che lo stato dei servizi preposti alla vigilanza in materia venatoria sia adeguato alla esigenza di assicurare un capillare controllo del territorio in modo costante. Ciò in relazione al numero di addetti, alla loro conoscenza del territorio, ma soprattutto alla loro qualificazione e collaborazione nella attuazione dei piani faunistici. Quindi, oltre alle normali funzioni di vigilanza, gli agenti collaborano attivamente con l'Amministrazione Provinciale per la valutazione della consistenza delle popolazioni selvatiche, degli effetti degli interventi decisi nell'ambito dei programmi faunistici - venatori e per il controllo dei risultati qualitativi dei programmi di miglioramento ambientale.

Il Corpo della Polizia Provinciale di Terni, presente sull'intero territorio della provincia con due sedi distaccate ad Amelia ed Orvieto, oltre quella nel Comune capoluogo di provincia, è dotato di un organico che partecipa attivamente ai programmi dell'ente volti ad una migliore gestione del patrimonio faunistico, oltre a svolgere servizio di vigilanza per la repressione degli illeciti venatori e, più in generale, quelli contro l'ambiente (rifiuti, inquinamenti, abbandono autoveicoli ecc.).

Va considerata, infine, la vigilanza svolta dalle associazioni del volontariato del mondo ambientalista e dalle associazioni venatorie riconosciute ai sensi e per gli effetti dell'art. 34, dalla legge quadro sulla caccia n. 157/92. Con riferimento a ciò, va considerato che ognuna di queste associazioni si è dotata di un Nucleo di vigilanza volontaria, in cui ciascun componente è in possesso dell'attestato di nomina a Guardia Giurata Volontaria in materia venatoria, ai sensi dell'art. 138, del T.U.L.P.S., approvato con R.D. 18 giugno 1931, n. 773. Nell'anno 2007 sono state nominate 146 unità, di cui 103 addetti alla vigilanza ittica e 43 a quella venatoria. Nell'anno 2008 sono state nominate 93 Guardie Giurate Volontarie, di cui 56 per la sorveglianza sulla pesca e 37 per la vigilanza venatoria, precisando che la validità della nomina è della durata di due anni. Il numero delle Guardie Giurate Volontarie è distribuito in maniera omogenea sull'intero territorio provinciale, anche se la presenza preponderante è nel Comune capoluogo di provincia.

Violazioni accertate in materia di caccia nell'anno 2007

-art. 12, comma XII, Legge n. 157/92 – art. 34, comma III, Legge Regionale n. 14/94, omesse annotazioni sul tesserino venatorio regionale (della giornata di caccia, dei capi abbattuti, della forma di caccia);	n.	25
- art. 12, comma VIII, Legge n. 157/92, cacciare senza licenza per non averla conseguita;	n.	1
- art. 18, commi V e VI, Legge n. 157/92, cacciare nei giorni di silenzio venatorio;	n.	1
- art. 18, comma VII, Legge n. 157/92, cacciare in orario non consentito	n.	8
- art. 18, Legge n. 157/92, abbattere, catturare e detenere fauna selvatica in periodo non consentito;	n.	3
- art. 18, Legge n. 157/92, abbattere, catturare o detenere fringillidi in numero pari o inferiore a cinque;	n.	13
- art. 19, comma IV, L.R. n. 14/94, addestrare o allenare cani all'interno delle Z.A.C. senza il permesso del gestore;	n.	2
- art. 21, comma I, Legge n. 157/92, cacciare nelle Z.A.C., nei centri di riproduzione di fauna selvatica e nelle foreste demaniali;	n.	7
- art. 21, comma I, lett. ee), Legge n. 157/92, detenere, acquistare e vendere esemplari di fauna selvatica;	n.	58
- art. 21, comma I, lett. g), Legge n. 157/92, trasporto di armi venatorie in zone di divieto di caccia che non siano scariche o in custodia;	n.	3
- art. 21, comma I, lett. m), Legge n. 157/92, cacciare su terreni coperti in tutto o nella maggior parte di neve;	n.	1
- art. 21, comma I, lett. z), Legge n. 157/92, produrre, vendere e detenere trappole per la fauna selvatica;	n.	1
- art. 21, comma I, lett. e), Legge n. 157/92, cacciare nelle aie e nelle corti, e a distanza non regolamentare da immobili adibiti ad abitazioni o a posti di lavoro, e strade carrozzabili;	n.	19
- art. 21, comma I, lett. f), Legge n. 157/92, sparare da distanza inferiore a 150 metri in direzione di immobili, fabbricati o vie di comunicazione;	n.	4
- art. 22, comma X, Legge n. 157/92, cacciare senza essere accompagnati nei dodici mesi successivi il rilascio della prima licenza;	n.	2
- art. 24, comma VI, L.R. n. 14/94, cacciare da appostamento fisso non autorizzato;	n.	3
- art. 25, comma II, L.R. n. 14/94, cacciare da appostamento temporaneo a distanza non regolamentare da altri appostamenti fissi o temporanei, o da		

ambiti protetti;	n.	15
- art. 26, comma VII, L.R. n. 14/94, preparazione di appostamento temporaneo con taglio di piante da frutto o flora spontanea protetta;	n.	14
- art. 26, comma III, L.R. n. 14/94, detenere richiamo acustico a funzionamento elettromagnetico;	n.	6
- art. 30, comma I, L.R. n. 14/94, lasciar vagare, allenare ed addestrare cani in luoghi e tempi vietati;	n.	7
- art. 30, comma II, L.R. n. 14/94, lasciar vagare, allenare ed addestrare cani in ambiti territoriali protetti;	n.	2
- art. 30, comma V, Legge Regionale n. 14/94, lasciar vagare liberamente cani adibiti alla guardia del bestiame a più di cento metri;	n.	2
- art. 32, L.R. n. 14/94, esercizio dell'attività venatoria in forma vagante avendo annotato caccia da appostamento;	n.	2
- art. 13, comma III, Legge n. 157/92, abbandonare bossoli durante l'esercizio venatorio;	n.	44
- art. 4, comma IV, R.R. n. 34/99, caccia al cinghiale in battuta in area non vocata;	n.	1
- art. 5, comma VI, Legge n. 157/92, e art. 24, comma VII, L.R. n. 14/94, accedere con armi nell'appostamento fisso senza aver optato per la specifica forma di caccia;	n.	1
- art. 7, comma II, R.R. n. 34/99, mancata apposizione delle prescritte segnalazioni nella caccia al cinghiale in battuta;	n.	7
- art. 8, comma II, R.R. n. 34/99, occupazione di più settori contemporaneamente da parte di una squadra di caccia al cinghiale	n.	2
- art. 8, comma IV, R.R. n. 34/99, cacciare al cinghiale in un settore occupato da un'altra squadra;	n.	3
- art. 9, comma III, R.R. n. 34/99, violazione dell'obbligo di indossare il giacchetto ad alta visibilità o il distintivo della squadra di caccia al cinghiale;	n.	11
- art. 6, comma I, R.R. n. 34/99, caccia al cinghiale in battuta in numero inferiore al consentito;	n.	8
- Calendario Venatorio - art. 32, comma I, della L.R. n. 14/94, cacciare per un numero di giornate superiore al consentito;	n.	5
- Calendario Venatorio, lett. C) - art. 32, comma II, L.R. n. 14/94, cacciare in forma vagante quando nel periodo in cui il Calendario Venatorio non lo consente;	n.	7

Tot. n. 288

A seguito delle violazioni di cui sopra sono stati operati i seguenti sequestri:

- n. 43 fucili da caccia;
- n. 5 richiami acustici elettromagnetici;
- n. 2 trappole per la cattura di uccelli;
- n. 42 capi di avifauna.

I richiami acustici, nonché le trappole per la cattura della fauna, sono state confiscate ed avviate alla distruzione ai sensi delle vigenti disposizioni di legge.



Provincia di Perugia

AREA AMBIENTE E TERRITORIO
UFFICIO SANZIONI E CONTENZIOSO
Perugia - Via M. Angelucci n. 8
Madonna Alta
Tel. 075/3681454 - 075/3681416
Fax: 075-3681459
Prot.

All. pag. 5

RACCOMANDATA

Provincia di Perugia
SANZIONI E CONTENZIOSO

Prot. U-0560999 del 06/11/2009

Classifica 090301060002



REGIONE UMBRIA - GIUNTA REGIONALE Direzione Agricoltura, Foreste, Sistemi Naturalistici e Paesaggistici, Cultura, Sport, Spettacolo			
Data di arrivo		- 9 NOV. 2009	
		Sigla	
		m	
Originale	Assessore	Direttore	Ingenere PI
Servizio	Sezione		Cognome

Perugia, 29/10/2009

Alla
REGIONE DELL'UMBRIA
SERVIZIO CACCIA E PESCA
SEZIONE ORGANIZZAZIONE ATTIVITA' VENATORIA
Via Mario Angeloni n. 61
06124 PERUGIA

OGGETTO: Rapporto Informativo e riepilogativo sulla attività di vigilanza in materia di caccia relativo all' anno 2007 e 2008.

Con riferimento all' art. 33, comma 1, della L. 157/92, si trasmette allegato alla presente rapporto riepilogativo relativo a tutti gli accertamenti effettuati dagli organi preposti alla vigilanza in materia venatoria nel territorio della Provincia di Perugia, sia in senso numerico che in relazione alle singole fattispecie di illecito amministrativo e alle relative sanzioni accessorie applicate dallo scrivente Ufficio Sanzioni e Contenzioso.

Distinti saluti.

**IL DIRETTORE DELL'AREA
AMBIENTE E TERRITORIO
(ING. CARLO ALBERTO BRUNORI)**

Regione Umbria - Giunta Regionale
Prot. Entrata del 09/11/2009 nr. 0173328 Classifica: XXI.9

XVI LEGISLATURA - DISEGNI DI LEGGE E RELAZIONI - DOCUMENTI

SANZIONI AMMINISTRATIVE IN MATERIA DI CACCIA RILEVATE NEL 2007/2008		ARTICOLI ED ESTREMI DELLA LEGGE VIOLATA	ARTICOLI ED ESTREMI DELLA LEGGE CHE PREVEDE LA PENALITA'	TOTALE VIOLAZIONI 2007	TOTALE VIOLAZIONI 2008
VIOLAZIONE					
	Abbatte, catturare o detenere Fringillidi in numero inferiore o pari a cinque.	Art. 18 - L. 157/92	Art. 31 - 1° comma lettera g) L. 157/92	10	12
	Cacciare nelle Aziende Faunistico Venatorie e nelle Aziende Agri Turistico Venatorie, senza la prescritta autorizzazione del Concessionario	Art. 16 - 4° comma L. 157/92	Art. 31 - 1° comma lettera d) L. 157/92	8	2
	Cacciare nelle aie e nelle corti o altre pertinenze di fabbricati rurali; nelle zone comprese nel raggio di 100 metri da immobili, fabbricati ecc..... e a distanza inferiore a 50 metri da vie di comunicazioni ecc.....	Art. 21 - 1° comma lettera e) L. 157/92	Art. 31 - 1° comma lettera e) L. 157/92	63	69
	Sparare da distanza inferiore a 150 metri con uso di fucile da caccia con canna ad anima liscia, o da distanza corrispondente a meno di una volta e mezzo la gittata massima in caso di altre armi in direzione di immobili, fabbricati ecc....	Art. 21 - 1° comma lettera f) L. 157/92	Art. 39 - 1° comma lettera p) L. R. 14/94	3	0
	Cacciare in orari non consentiti	Art. 18 - 7° comma L. 157/92	Art. 31 - 1° comma lettera g) L. 157/92	11	4
	Detenere richiami vietati dalla lettera r) del comma 1 dell'art. 21, della Legge 157/92; Uccelli vivi accecati o mutilati, richiami acustici a funzionamento meccanico, elettromagnetico o elettromeccanico, con o senza amplificazione del suono.	art. 26-3° comma L.R. 14/94	Art. 39 - 1° comma lettera cc) L. R. 14/94	8	12
	Trasporto armi da sparo per uso venatorio scariche non chiuse in custodia internamente a centri abitati e nelle zone ove è vietata l'attività venatoria ecc....	Art. 21 - 1° comma lettera g) L. 157/92	Art. 39 - 1° comma lettera f) L. R. 14/94	27	14
	Mancata esibizione della licenza da caccia e della polizza di assicurazione	Art. 12 - 8° comma L. 157/92	Art. 31 - 1° comma lettera m) L. 157/92	6	3
	Cacciare senza aver contratto la polizza assicurativa per responsabilità civile verso terzi e la polizza assicurativa per gli infortuni connessi all'esercizio dell'attività venatoria	Art. 12 - 8° comma L. 157/92	Art. 31 - 1° comma lettera b) L. 157/92	6	0
	Omettere le prescritte annotazioni sul tesserino venatorio	Art. 12 - 12° comma L. 157/92	Art. 31 - 1° comma lettera i) L. 157/92	73	66

XVI LEGISLATURA - DISEGNI DI LEGGE E RELAZIONI - DOCUMENTI

SANZIONI AMMINISTRATIVE IN MATERIA DI CACCIA RILEVATE NEL 2007/2008		ARTICOLI ED ESTREMI DELLA LEGGE VIOLATA	ARTICOLI ED ESTREMI DELLA LEGGE CHE PREVEDE LA PENALITA'	TOTALE VIOLAZIONI 2007	TOTALE VIOLAZIONI 2008
VIOLAZIONE					
Cacciare senza aver effettuato il versamento delle tasse di concessione regionale e di concessione governativa.	Art. 23 L. 157/92	Art. 31 - 1° comma lettera c) L. 157/92	Art. 31 - 1° comma lettera c) L. 157/92	7	0
Cacciare senza licenza, per non averla conseguita o scaduta nei 6 anni.	Art. 12 - 8° comma L. 157/92	Art. 39 - 1° comma lettera a) L. R. 14/94	Art. 39 - 1° comma lettera a) L. R. 14/94	2	1
Cacciare da appostamenti temporanei senza rispetto delle distanze dagli ambiti territoriali di cui all'art. 25 della L.R. 14/94 e da altri appostamenti.	Art. 25 - 2° comma L. 14/94	Art. 39 - 1° comma lettera n) L. R. 14/94	Art. 39 - 1° comma lettera n) L. R. 14/94	22	35
Detenere, acquistare esemplari di fauna selvatica al di fuori dei casi delle autorizzazioni previsti dalla Legge 157/92 e dalla regolamentazione regionale.	Art. 21 - 1° comma lettera ee) L.	Art. 39 - 1° comma lettera l) L. R. 14/94	Art. 39 - 1° comma lettera l) L. R. 14/94	9	0
Violazione degli obblighi del capobattuta nella caccia al Cinghiale, previsti dal regolamento regionale n° 29/88 e successive modificazioni ed integrazioni, in ordine ecc..	Art. 9 R.R. 29/88 e successive modifiche ed integrazioni	Art. 39 - 1° comma lettera t) L. R. 14/94	Art. 39 - 1° comma lettera t) L. R. 14/94	4	45
Cacciare il Cinghiale in violazione delle altre disposizioni del Regolamento Regionale n° 29/88 e successive modificazioni ed integrazioni;	R.R. 29/88 e successive modifiche ed integrazioni	Art. 39 - 1° comma lettera v) L. R. 14/94	Art. 39 - 1° comma lettera v) L. R. 14/94	76	27
Addestrare o allenare cani di qualsiasi razza, o consentire che gli stessi vaghino liberi senza controllo o sorveglianza nelle campagne fuori dai tempi e dai luoghi consentiti	Art. 30 - 1° comma oppure 5° comma L. R. 14/94	Art. 39 - 1° comma lettera z) L. R. 14/94	Art. 39 - 1° comma lettera z) L. R. 14/94	56	41
Addestrare o allenare cani di qualsiasi razza, negli ambiti previsti dagli artt. 15, 16 e 17 della L.R. 14/94; oasi zrc c. pubbl. e priv. riprod.	Art. 30 - 2° comma L. R. 14/94	Art. 39 - 1° comma lettera aa) L. R. 14/94	Art. 39 - 1° comma lettera aa) L. R. 14/94	19	15
Violazioni al calendario venatorio	Calendario venatorio	Art. 39 - 1° comma lettera nn) L. R. 14/94	Art. 39 - 1° comma lettera nn) L. R. 14/94	26	11
Abbandonare bossoli durante l'esercizio dell'attività venatoria	Art. 13 - 3° comma lettera aa) L. 157/92	Art. 39 - 1° comma lettera m) L. R. 14/94	Art. 39 - 1° comma lettera m) L. R. 14/94	72	43

XVI LEGISLATURA - DISEGNI DI LEGGE E RELAZIONI - DOCUMENTI

SANZIONI AMMINISTRATIVE IN MATERIA DI CACCIA RILEVATE NEL 2007/2008		ARTICOLI ED ESTREMI DELLA LEGGE VIOLATA	ARTICOLI ED ESTREMI DELLA LEGGE CHE PREVEDE LA PENALITA'	TOTALE VIOLAZIONI 2007	TOTALE VIOLAZIONI 2008
VIOLAZIONE					
	Cacciare a rastrello in più di tre persone	Art. 12 - 12° comma L. 157/92	Art. 39 - 1° comma lettera d) L.R. 14/94	43	7
	Omessa annot. registro allev. - Recinz. non adeg. - Fondi chiusi	Art. 21 - 3° comma e art. 23 - 1° comma L.R. 14/94	Art. 39 - 1° comma lettera nn) L.R. 14/94	4	14
	Cacciare da appostamento fisso non autorizzato o senza autorizzazione del titolare	Art. 5 - 6° comma L. 157/92	Art. 39 - 1° comma lettera m) L.R. 14/94	1	1
	Cacciare senza aver effettuato il versamento all'ATC	Art. 13 - 5° comma R.R. 19/95	Art. 31 - 1° comma lettera d) L. 157/92	1	104
	Mancata rimoz. materiale caccia durante l'esercizio venatorio	Calendario venatorio	Art. 39 - 1° comma lettera nn) L.R. 14/94	7	1
	Detenere richiami vivi non identificabili con marcatura inamovibile anello	Art. 7 - 3° comma R.R. 15/95	Art. 39 - 1° comma lettera dd) L.R. 14/94	1	0
	Inosservanza dell'aggiornamento del documento attestante il numero di anello assegnato a ciascun richiamo	Art. 7 - 4° comma R.R. 15/95	Art. 39 - 1° comma lettera nn) L.R. 14/94	1	0
	Produrre, vendere, detenere trappole per la fauna selvatica	Art. 21 - 1° comma lettera z) L. 157/92	Art. 39 - 1° comma lettera i) L.R. 14/94	1	3
	Cacciare senza essere munito di tesserino venatorio rilasciato dalla regione di residenza.	Art. 12 - 12° comma L. 157/92	Art. 39 - 1° comma lettera b) L.R. 14/94	2	1
	Cacciare su terreni coperti in tutto o nella maggior parte di neve	Art. 21 - 1° comma lettera m) L. 157/92	Art. 31 - 1° comma lettera e) L. 157/92	1	0
	Cacciare per numero di giornate superiore al consentito	art. 32-1° comma L.R. 14/94	Art. 39 - 1° comma lettera s) L.R. 14/94	1	0

XVI LEGISLATURA - DISEGNI DI LEGGE E RELAZIONI - DOCUMENTI

SANZIONI AMMINISTRATIVE IN MATERIA DI CACCIA RILEVATE NEL 2007/2008		ARTICOLI ED ESTREMI DELLA LEGGE VIOLATA	ARTICOLI ED ESTREMI DELLA LEGGE CHE PREVEDE LA PENALITA'	TOTALE VIOLAZIONI 2007	TOTALE VIOLAZIONI 2008
VIOLAZIONE					
	Cacciare nei dodici mesi successivi al conseguimento della prima licenza, senza essere accompagnato da un cacciatore in possesso di licenza rilasciata da almeno 3 anni	Art. 22 - 10° comma L. 157/92	Art. 39 - 1° comma lettera c) L. R. 14/94	1	2
	Cacciare mediante sconfinamento in un comprensorio o in un altro ambito territoriale di caccia	Art. 14 - 5° comma L. 157/92	Art. 31 - 1° comma lettera d) L. 157/92	1	0
	Immissione fauna senza autorizzazione	Art. 2 - R.R. 35/95	Art. 39 - 1° comma lettera ff) - gg) L. R. 14/94	0	3
	Omessa riconsegna del tesserino venatorio	Art. 34 - 5° comma - L. R. 14/94	Art. 39 - 1° comma lettera nn) L. R. 14/94	0	5
	Recupero selvaggina oltre 50 metri	art. 26- 5° comma L.R. 14/94	Art. 39 - 1° comma lettera nn) L. R. 14/94	0	2
	Caccia in forma diversa da quella prescelta	Art. 21 - 5° comma - L. 157/92	Art. 31 - 1° comma lettera a) L. 157/92	0	3
	Caccia da appostamento fisso a specie diversa	art. 24- 5° comma L.R. 14/94	Art. 39 - 1° comma lettera nn) L. R. 14/94	0	1
	Utilizzo parti non protette per capanno	art. 26- 7° comma L.R. 14/94	Art. 39 - 1° comma lettera nn) L. R. 14/94	0	2

ELENCO RIEPILOGATIVO DEI PP.VV. DI INFRAZIONE SUDDIVISI PER ORGANI DI VIGILANZA ANNO 2007/2008		
	ANNO 2007	ANNO 2008
POLIZIA PROVINCIALE	368	368
CORPO FORESTALE DELLO STATO	130	124
ARMA DEI CARABINIERI	3	3
FEDERCACCIA	1	4
WWF	12	3
ENALCACCIA	11	19
ASSOCIAZIONI NAZ.LI PER LA TUTELA AMBIENTALE	19	1
PP.VV. PERVENUTI DA ALTRE PROVINCE	50	12
A.F.V.	3	0
GUARDIE GIURATE VOLONTARIE	3	2
ALTRO	8	10
TOTALE	608	546

SANZIONI ACCESSORIE APPLICATE DALL'UFFICIO CONTENZIOSO		
DESCRIZIONE	ANNO 2007	ANNO 2008
CONFISCHE RICHIAMI ACUSTICI	8	11
CONFISCHE DI FAUNA SELVATICA (MORTA)	8	10
CONFISCHE MEZZI DI CACCIA VIETATI	4	2
CONFISCHE DI ARMI USO CACCIA	5	3
CONFISCHE DI FAUNA SELVATICA (VIVA)	5	4
TOTALE	30	30



QUESTURA DI PERUGIA
 Divisione Polizia Amm.va, Sociale e dell'Immigrazione
 Settore II-Ufficio Porto d'armi

fax 0755062547
 tel 0755062540
 Cat 6F/2009

[Handwritten signature]

Perugia, 20.7.2009

Regione Umbria - Giunta Regionale

Prot. Entrata del 25/08/2009
 nr. 0131689
 Classifica: XXI.9

Alla Regione dell'Umbria
 Giunta Regionale
 PERUGIA

OGGETTO: Legge 11 febbraio 1992, n. 157. Art. 33 comma 1.
 Rapporti informativi anni 2007-2008.-

A seguito della nota 0101379 datata 25.6.2009 si comunicano i dati richiesti relativi alle sanzioni emesse da quest'Ufficio per le sole violazioni amministrative:

anno 2007 : 131 provvedimenti, di cui 9 da violazioni amministrative

anno 2008 : 171 provvedimenti, di cui 28 da violazioni amministrative.-

Il Dirigente la Divisione
 Polizia Amministrativa, Sociale
 e dell'Immigrazione
 Dr. Raffaele PALUMBO

REGIONE UMBRIA - GIUNTA REGIONALE
 Direzione Agricoltura, Foreste, Sistemi Naturalistici e Paesaggistici, Cultura, Sport, Spettacolo

Data di arrivo: 25 AGO. 2009

Originalità: Originale Fotocopia Riproduzione Altro

Servizio: *[Handwritten mark]*

REGIONE UMBRIA - GIUNTA REGIONALE
 Direzione Affari Generali, Presidenza e Giunta Regionale

Presidente: Gabinetto: Direttore: Dir. Pos. In.:

Data di arrivo: 24 AGO. 2009

Servizio: Sezione: **DIR. AGRICOLTURA**

Copia a:

SVIRIS - AOC SVIRIS
REGISTRO UFFICIALE
0016308 - 10/07/2009



Giunta Regionale della Campania
Area Generale di Coordinamento
Sviluppo Attività Settore Primario
Settore Foreste Caccia e Pesca

Rif. Nota n. _____ Del _____

REGIONE CAMPANIA

Prot. 2009. 0594840 del 02/07/2009 ore 14,11
Dest: M.I.P.A.F. ROMA
Fascicolo : 2009.XLII/1/1.793



Napoli, lì _____
Via G. Porzio - Centro Direzionale Isola A/6
80143 - NAPOLI
Tel. 081-7967748 fax 081-7967752

Al **Ministero Politiche Agricole
Alimentari e Forestali
Direzione Generale Sviluppo Rurale
delle Infrastrutture e dei Servizi
Via XX Settembre ,20
00187 ROMA**

OGGETTO: Rapporto informativo attività di vigilanza Anno 2007.

Si ritrasmette la nota 2968 del 05/02/2008 relativa al rapporto
informativo sull'attività di vigilanza dell'anno 2007.

Si allegano prospetti riepilogativi.

Il Dirigente del Settore
ad Interim
Dr. Dr Giuseppe
Allocca

Giunta Regionale della Campania

Area Generale di Coordinamento
Sviluppo Attività Settore Primario
Settore Foreste, Caccia e Pesca

Napoli,

Via G. Porzio - Centro Direzionale Isola A/6
Casella postale A.D. NAPOLI

REGIONE CAMPANIA

Prot. 2008. 0439882 del 22/05/2008 ore 10,09
Dest.: MINISTERO DELLE POLITICHE AGRICOLE ALIMENTARI
E FORESTALI
Fascicolo: 2008.XLII/1/1.11

Ministero delle Politiche Agricole Alimentari e
Forestali
Direzione Generale per la Qualità dei prodotti
Alimentari
Via XX Settembre 20
00186 Roma



Rif. Nota n. 002968
del 05/02/2008

**Oggetto: Legge 11 Febbraio n. 157, art. 33
comma 2. Rapporto informativo
attività di vigilanza.**

In relazione a quanto in oggetto indicato, si invia il rapporto informativo relativo all'anno 2007 previsto dal comma 2 dell'art. 33 legge 157/92.

L'attività di vigilanza, relativa alla osservanza delle leggi in materia venatoria, è delegata alle Province le quali vi provvedono in via prioritaria con agenti di Polizia Provinciale ai quali è riconosciuta dalla legislazione vigente la qualifica di Agenti di Polizia Giudiziaria e di Pubblica Sicurezza.

Gli agenti svolgono le proprie funzioni, di norma, nell'ambito della circoscrizione territoriale di competenza.

Il periodo di maggiore intensità dell'attività di vigilanza è quello della stagione venatoria. Le violazioni più frequenti e maggiormente contestate, sono quelle previste dagli articoli 30 e 31 della Legge 157/92, nonché le violazioni previste dall'art. 32 della legge regionale 8/96.

Le violazioni maggiormente sanzionate sono quelle previste per coloro che non eseguono le prescritte annotazioni sul tesserino regionale, per caccia in ATC senza autorizzazione, per addestramento cani in periodo non consentito, e per detenzione fringillidi in numero non superiore a cinque.

Alla definizione in via amministrativa delle infrazioni provvede direttamente l'Amministrazione Provinciale competente per territorio. Per le infrazioni per le quali sono stati prodotti scritti difensivi la Provincia si avvale di un'apposita Commissione nominata dal Presidente dell'Amministrazione Provinciale.

Gli Uffici caccia delle Amministrazioni Provinciali inoltre, curano la notifica dei verbali, per le sanzioni amministrative e penali e provvedono, qualora il contravventore non provvedesse al pagamento delle sanzioni nei termini prescritti dall'ordinanza, ad inviare il ruolo di pagamento alla Equitalia Servizi per la emissione delle relative cartelle esattoriali.

Alla presente si allegano i prospetti riepilogativi delle sanzioni elevate dagli agenti, nel corso dell'anno 2007, suddivisi per Provincia e per tipologia di infrazione commessa.

IL DIRIGENTE
Dr. Gennaro Grassi



Provincia di Avellino

Settore Attività Produttive

Servizio Caccia, Pesca e U.M.A.

Prot. Gen. n° 37508 del 26 MAR. 2008

Allegati n° 01

Riscontro alla nota - fax. prot. n°2008.0177948 del 28.02.2008

OGGETTO : -Rapporto informativo attività di vigilanza anno 2007 (art. 33 comma 2 - Legge 157/92) - Trasmissione prospetto ricapitolativo sanzioni venatorie.

REGIONE CAMPANIA

Prot. 2008. 0266429 del 27/03/2008 ore 14,39

Mitt.: PROVINCIA DI AVELLINO

Fascicolo XLIII/11
Foreste e caccia



Regione Campania

Area Generale di Coordinamento

Sviluppo Attività Settore Primario

Settore Foreste, Caccia e Pesca

Servizio Caccia

Centro Direzionale - Isola A/6

NAPOLI

L'attività di vigilanza, strettamente connessa all'applicazione ed alla corretta osservanza delle leggi in materia venatoria, è delegata alle Province che vi provvedono a mezzo dei propri agenti; a questi ultimi è riconosciuta, dalla legislazione vigente, la qualifica di Agenti di Polizia Giudiziaria e di Pubblica Sicurezza.

La vigilanza venatoria in provincia di Avellino viene assicurata, in via prioritaria, dagli Agenti di Polizia Provinciale che, coordinati da un Comandante e quotidianamente ordinati in gruppi di tre/quattro squadre, provvedono alla sorveglianza dell'intero territorio provinciale; il servizio di vigilanza viene garantito anche dalle guardie volontarie appartenenti alle Associazioni Venatorie, Ambientalistiche e Protezionistiche riconosciute a livello nazionale, ai fini di una più puntuale gestione del territorio con l'ulteriore valido apporto fornito dagli agenti delle stazioni locali dei Carabinieri e della Forestale.

L'attività di vigilanza viene intensificata durante le immissioni di selvaggina finalizzate al ripopolamento faunistico, nelle località ove maggiore è la pressione venatoria nonché nelle strutture faunistiche provinciali (Zone di Ripopolamento e Cattura ed Oasi di Protezione della Fauna), al fine di salvaguardare l'equilibrio biologico degli habitat naturali.

Il periodo di maggiore attività di vigilanza viene concentrato durante il lasso di tempo intercorrente tra l'inizio ed il termine della stagione venatoria; durante detto periodo, gli agenti di Polizia Provinciale, nel corso delle ordinarie operazioni di controllo, nel caso di infrazioni alle leggi sulla caccia, provvedono alla contestazione immediata del reato e procedono, nei casi contemplati dagli artt. 30 e 31 della L. 157/92, al sequestro delle armi e dei mezzi di caccia, redigendo apposito verbale e



Provincia di Avellino

Settore Attività Produttive

Servizio Caccia, Pesca e U.M.S.

rilasciandone, qualora possibile, copia al trasgressore o provvedendo alla notifica dello stesso tramite il Servizio Caccia e Pesca dell'Ente.

Le guardie venatorie volontarie, invece, coordinate dall'Amministrazione Provinciale, in caso di violazioni alle leggi sulla caccia, provvedono a redigere apposito verbale di riferimento che viene successivamente inoltrato a questo Ente per l'applicazione della relativa sanzione.

Per quanto attiene le infrazioni aventi carattere penale, il Comandante della Polizia Provinciale provvede all'immediato inoltro dei verbali all'autorità giudiziaria competente per territorio mentre il materiale oggetto di sequestro viene custodito dallo stesso in idonei locali, in attesa del provvedimento di distruzione o della eventuale restituzione al legittimo proprietario.

L'Ufficio Caccia cura la notifica dei verbali, per sanzioni amministrative e penali, relativi ad infrazioni alle leggi sulla caccia e sulla pesca e la loro trascrizione in un apposito registro di tipo alfabetico e progressivo, contenente anche uno scadenzario per il pagamento delle sanzioni irrogate nonché gli estremi delle avvenute conciliazioni amministrative.

La Commissione per l'Oblazione e la definizione amministrativa delle sanzioni esamina i ricorsi presentati avverso i verbali elevati per violazione delle norme in materia venatoria, trasmettendone gli esiti al Servizio Caccia e Pesca che provvede ad emettere i relativi decreti ingiuntivi nei confronti dei trasgressori.

Ordinanze - ingiunzioni di pagamento vengono emesse nei riguardi di tutti i trasgressori che non si sono avvalsi della facoltà del versamento liberatorio in misura ridotta entro il termine di 60 giorni dalla notifica della violazione nè tantomeno hanno presentato scritti difensivi entro il prescritto termine di 30 giorni dalla contestazione o notifica della violazione.

Qualora il contravventore non provvedesse al pagamento della sanzione nei termini prescritti dall'ordinanza - ingiunzione, il Servizio dispone la riscossione delle somme dovute in base alle norme previste per l'esazione delle imposte dirette, inviando il ruolo di pagamento alla Equitalia Servizi S.p.A. per la emissione delle relative cartelle esattoriali.

Alla presente si allega il prospetto riepilogativo delle sanzioni elevate dagli Agenti verbalizzanti nel corso dell'anno 2007, suddiviso per tipologia d'infrazione commessa.

La presente comunicazione, come richiesto, viene anticipata via fax nonché e - mail, per maggiore celerità.

RDS

Il Responsabile del Servizio

Per. Agr. Roberto Della Sala



Il Dirigente

Dott. Ing. Raffaele Della Fera

ARTICOLI INFRANTI	ARTICOLO SANZIONE	NUMERO DEI VERBALI ELEVATI DAGLI AGENTI DI VIGILANZA ANNO 2007											EKO CLUB	TOTALE		
		POLIZIA PROV. LE	C. C.	C. F. S.	AG. AZ. F. V.	ENALCACCIA	ARCICACCIA	E. N. P. A.	ITALCACCIA	PRO - VITA	FEDERCACCIA	EKO CLUB				
12		35	11	6	1	1	1	1	0	0	0	2	0	5	0	61
21/R	30/H	0	2	0	0	0	0	4	0	0	0	0	0	15	0	21
25/C	32/G	0	0	1	0	0	0	0	0	0	0	0	0	0	1	2
13 C. 3	32/F	2	0	1	0	0	0	0	0	0	0	3	7	0	0	13
21/E	31/E	5	1	1	0	0	0	2	0	0	0	0	5	0	0	14
12 C. 8	31/B	1	1	0	0	0	0	0	0	0	0	0	0	0	0	2
12 C. 8	31/M	0	0	2	0	0	0	0	0	0	0	0	1	0	0	3
12	31/C	0	1	0	0	0	0	0	0	0	0	0	0	0	0	1
25/F	32/G	0	0	16	0	0	0	0	0	0	0	0	0	0	0	16
21/G	32/D	0	3	0	0	0	0	0	0	0	0	0	0	0	0	3
17 C. 1 (8/96)	31/G	0	0	0	0	0	0	0	0	0	0	0	0	0	0	0
18 C. 5	32/G	1	1	11	0	0	0	0	0	0	0	0	0	0	0	13
14 C. 5	31/D	5	2	0	2	0	0	0	0	0	0	0	0	1	0	10
22 C. 10	32/G	0	0	0	0	0	0	0	0	0	0	0	1	1	0	2
21/EE-R	30/H	0	0	0	0	0	0	0	0	0	0	0	0	0	0	0
19 C. 8	32/A	0	0	0	0	0	0	1	0	0	0	0	1	0	0	2
14 C. 3	LETT. C-e-D	0	0	0	0	0	0	0	0	0	0	0	1	0	0	1
////	32/E	2	1	0	0	0	0	0	0	0	0	0	1	0	0	4
22 C. 1	31/C	0	0	0	0	0	0	0	0	0	0	0	0	0	0	0
18 C. 7	31/G	0	0	0	0	0	0	0	0	0	0	0	0	0	0	0
21/M	31/E	1	0	0	0	0	0	0	0	0	0	0	0	0	0	1
18	30/H	0	1	0	0	0	0	0	0	0	0	0	0	0	0	1
////	32/G	0	0	1	0	0	0	0	0	0	0	0	0	0	0	1
25/F	32/D	0	0	1	0	0	0	0	0	0	0	0	0	0	0	1
14 C. 1	32/C	0	0	1	0	0	0	0	0	0	0	0	0	0	0	1
25/H	32/G	0	0	0	0	0	0	0	0	0	0	0	1	0	0	1
23	31/C	0	2	0	0	0	0	0	0	0	0	0	0	0	0	2
TOTALI		52	26	41	3	6	0	5	18	17	0	0	0	0	1	176

N.B. : Alla colonna n° 6, si precisa che gli agenti verbalizzanti appartengono alle Aziende di Servizio - Venatorie

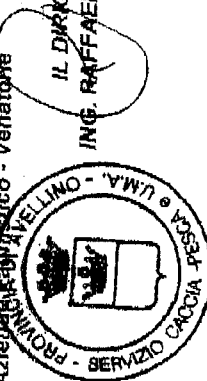

IL RESPONSABILE DEL SERVIZIO
PER. AG. ROBERTO DELLA SALA

IL DIRIGENTE
ING. RAFFAELE DELLA FERRA

(Handwritten signature)



Provincia di Benevento

Servizio Controllo del Territorio

Corpo di Polizia Provinciale

Viale Martiri d'Ungheria, 19 tel. 0824/774325 - Fax 351685

Numero Verde 800 854 654

E - mail: poliziaprovincialebn@provinciabe

Provincia di Benevento
 AOO: Prot. Generale
 Registro Protocollo Uscita
 Nr. Prot. 0003021 Data 19/03/2008
 Oggetto LEGGE 157-92 RISCONTRO
 NOTA DEL 28-2-08
 Dest. n.d.

Prot. 1072 del 19 MAR. 2008

ALLA GIUNTA REGIONALE DELLA CAMPANIA
 Area Generale di Coordinamento
 Sviluppo Attività Settore Primario
 Settore Foreste, Caccia e Pesca
 Via G. Porzio- Centro Direzionale Isola A/6
 NAPOLI

OGGETTO : Legge 157/92, art. 33, c. 2. Riscontro nota prot. n. 0177948 del 28/02/2008.

Per quanto di propria competenza si trasmettono, in allegato, i prospetti analitici riguardanti i processi verbali redatti nell'anno 2007, distinti per organo accertatore e tipologia di infrazione.

Distinti saluti.

REGIONE CAMPANIA
 del 27-03-2008 ore 14,48
 Prot. 2008. 0266509
 Mrt. PROVINCIA DI BENEVENTO
 Fascicolo XLII/11
 Foreste e caccia



IL COMANDANTE
 (ten. col. Giovanni Catalano)

RESPONSABILE DEL PROCEDIMENTO

Data Assegnazione _____



Provincia di Caserta

Settore Caccia e Pesca
 Viale Lamberti (ex Saint Gobain)
 Tel. 0823-2478152 - Fax 0823-2478162 - CF: 80004770618
 e-mail: cacciaepesca@provincia.caserta.it

Anticipata mezzo fax
 Segue A.R.

Provincia di Caserta

Prot. Uscita del 21/04/2008

nr. 0083416

Classifica: VI.1



ALLA REGIONE CAMPANIA A.G.C.
 SVILUPPO ATTIVITÀ SETTORE PRIMARIO
 SETTORE FORESTE CACCIA E PESCA
 DR. GENNARO GRASSI
 CENTRO DIREZIONALE ISOLA A/6
 NAPOLI

All.2

Oggetto: *Riscontro Vs, nota del 28/02/2008*
Rapporto informativo sull'attività di vigilanza anno 2007

In riferimento alla nota di cui in oggetto, con cui si chiedeva al presente Settore il Rapporto informativo sull'attività di vigilanza anno 2007, così come previsto dall'art. 33, comma 2 della Legge 157/1992, in allegato alla presente si trasmette una breve relazione, corredata da un prospetto riepilogativo, relativo al numero degli accertamenti effettuati in relazione alle singole fattispecie, le relative sanzioni amministrative e le misure accessorie applicate.

Cordiali saluti.

Si allega:

1. Prospetto Riepilogativo
2. Breve Relazione

REGIONE CAMPANIA
 del 22/04/2008 ore 08.02
 Prot. 2008. 0346486
 MITE: PROVINCIA DI CASERTA
 Fascicolo: XLIV/1
 Foreste e caccia



Il Responsabile P.O.
 D.ssa Marisa Gemma Motta

Motta



Il Dirigente
 DR. AGR. MARIO MAMMONE

Mammone

D. - Vignone
4/1

VIGNONE



Provincia di Caserta

Settore Caccia e Pesca

Viale Lamberti (ex Saint Gobain)

Tel. 0823-2478152 - Fax 0823-2478162 - CF: 80004770618

e-mail: cacciaepesca@provincia.caserta.it

FATTISPECIE	SANZIONE APPLICATA	NUMERO ACCERTAMENTI
Art. 31 comma 1 lett. a) L. 157/1992 Appostamento fisso	€ 412,00	17
Art. 31 comma 1 lett. b) l. 157/1992 Mancanza Polizza Assicurativa	€ 206,00	6
Art. 31 comma 1 lett. c) L. 157/1992 Mancato versamento C.G. o Regionale	€ 308,00	3
Art. 31/ comma 1 lett. d) L. 157/1992 Caccia in ATC senza autorizzazione	€ 308,00	61
Art. 31 comma 1 lett. e) L. 157/1992 Caccia su terreni con attualità di coltivazione - L. R. 8/96 art. 22/g	€ 206,00	27
Art. 31 comma 1 lett. g) L. 157/1992 Caccia in orari non consentiti	€ 51,00	15
Art. 31, comma 1 lett. i) L. 157/1992 Mancata annotazione tesserino regionale	€ 154,00	140
Art. 31, comma 1 lett. m) L. 157/1992 Mancata esibizione documentazione richiesta	€ 25,00	14
Art. 32 comma 1 lett. c L. R. 8/1996 Tassidermia e Allevamenti privati	€ 154,00	1
Art. 32, comma 1 lett. d) L.R. 8/1996 Mancato rispetto istanze di sicurezza	€ 206,00	14
Art. 32, comma 1, lett. f) L.R. 8/1996 Mancata raccolta bossoli	€ 51,00	62
Art. 32, comma 1 lett. g) Addestramento cani in periodo non consentito	€ 51,00	164
Art. 30, comma 1 lett. b) L.R. 8/1996 Abbattimento o cattura fauna protetta	Trasmesso Procura - proced. Penale	
Art. 30, comma 1 lett. h L.R. 8/1996 Caccia con mezzi vietate	Trasmesso Procura - proced. Penale	13
Art. 30, comma 1, lett. e L.R. 8/1996 Uccellazione	Trasmesso Procura - proced. Penale	2
Art. 31, comma 1, lett. h) L. 157/92 Uso di richiami non autorizzati	€ 309,00	2
Art. 32, comma 1, lett a) L. R. 8/96 Esercizio caccia senza tesserino reg.le	€ 309,00	1



Provincia di Caserta

Settore Caccia e Pesca
Viale Lamberti (ex Saint Gobain)
Tel. 0823-2478152 - Fax 0823-2478162 - CF: 80004770618
e-mail: cacciaepesca@provincia.caserta.it

<i>FATTISPECIE</i>	<i>SANZIONE APPLICATA</i>	<i>NUMERO ACCERTAMENTI</i>
<i>Art. 16 comma 1 L. R. 8/96 Caccia a specie vietata</i>	<i>€ 51,00</i>	<i>1</i>
<i>Art. 18 comma 8 L. 157/1992 Appostamento alla beccaccia</i>	<i>€ 51,00</i>	<i>1</i>



Il Dirigente
Dr. Agr. Mario Mammone

Provincia di Caserta

Settore Caccia e Pesca

Ufficio Contravvenzioni - Tel. 0823/2478152 - Tel/Fax 0823/2478162

RELAZIONE SULLE ATTIVITA' DI VIGILANZA IN MATERIA DI CACCIA

Il quadro delle attività di vigilanza venatoria risulta oltremodo complesso, considerato il coinvolgimento di numerosi soggetti istituzionali, quali la Polizia Provinciale ed il Corpo Forestale dello Stato, e volontari comprendenti diverse associazioni venatorie, protezionistiche e ambientali. Nel complesso, gli agenti volontari operanti sul territorio provinciale sono poco più di 500 (cinquecento).

Negli ultimi anni, l'andamento dei verbali di contravvenzione ha assunto un ritmo abbastanza costante, con una media di circa trecento verbali annui.

Ai fini della presente relazione, si è proceduto al monitoraggio degli ultimi tre anni, ovvero 2005, 2006, 2007.

Ad una prima osservazione, si nota immediatamente il balzo in avanti del numero dei verbali di contravvenzione registrato nel 2007. Mentre, infatti, il 2005 ed il 2006 seguono l'andamento del triennio precedente, con una certa flessione nel 2006, il 2007 registra una vistosa impennata.

Dai 336 verbali del 2005, ai 228 del 2006, si passa ai 646 del 2007.

Di seguito si riporta il dettaglio dei verbali anno 2007, con le rispettive somme complessive.

F.L.D.C. n. 38 verbali per complessivi € 4.236,00; **ENALCACCIA n. 51** verbali per complessivi € 7.384,00; **A.N.L.C. n. 59** verbali per complessivi € 7.108,00; **ITALCACCIA n. 236** verbali per complessivi € 34.199,00; **ARCICACCIA n. 2** verbali per complessivi € 102,00; **L.L.D.A. n. 33** verbali per complessivi € 3.850,00; **A.N.P.A.N.A. n. 117** verbali per complessivi € 12.488,00; **POLIZIA PROVINCIALE n. 44** verbali per complessivi € 3.431,00; **CORPO FORESTALE n. 4** verbali per complessivi € 464,00; **E.N.P.A. n. 1** verbale per complessivi € 154,00.

Osservando più da vicino tale notevole incremento balza agli occhi il numero assai elevato dei verbali redatti dall'ITALCACCIA (236) e dall'A.N.P.A.N.A. (117) che da sole rappresentano tutto l'incremento rispetto all'anno precedente.

Rispetto alle due situazioni evidenziate si può ipotizzare una spiegazione mettendo in relazione il numero dei verbali con i cambiamenti organizzativi e politici che hanno riguardato le due associazioni in questione. Infatti, l'A.N.P.A.N.A. è una Associazione di nuova costituzione, nata da una costola dell'ENALCACCIA, che ha raccolto aderenti di altre associazioni ma soprattutto Guardie Volontarie di altre associazioni evidentemente animate da forte spirito attivistico. Vuoi per l'entusiasmo della nuova associazione nata da poco, vuoi perché i proventi contravvenzionali servono a finanziare anche l'associazione, si è verificato un forte exploit dei verbali da parte di questa associazione.

L'altro incremento, quello più forte, si è determinato, ad opera dell'ITALCACCIA, per motivazioni analoghe a quelle dell'A.N.P.A.N.A.. Pur essendo una vecchia associazione, l'ITALCACCIA ha visto nell'ultimo anno un totale cambiamento politico ed organizzativo con l'assunzione delle massime responsabilità da parte di persone provenienti da altre associazioni e raccogliendo agenti venatori volontari di diversa provenienza associativa. Anche in questo caso, vuoi per una diversa mentalità, vuoi per affermare una linea di maggiore rigore, vuoi ancora per desiderio di affermazione della nuova leadership, la mole degli accertamenti e degli interventi repressivi è stata assai vistosa.



Il Dirigente
Dr. Agr. Mario Mammone



REGIONE CAMPANIA
 Prot. 2008. 0223090 del 12/03/2008 ore 12,17
 Mitt. PROVINCIA DI NAPOLI AREA AGRICOLTURA,
 TURISMO E MARKETING TERRITORIALE
 Fascicolo : 2008.XLIII/1.11
 Foreste e caccia



PROVINCIA DI NAPOLI

Area Agricoltura, Turismo e Marketing Territoriale

Direzione Agraria - Risorse Faunistiche - Agricoltura - Tutela della Flora - Forestazione - Tutela dei Parchi e delle
 Aree Protette - Realizzazione Nuovi Parchi
 Via Don Bosco 4/F - Napoli - Tel. 081/7949600 - Fax 081/7949599

Prot. n° 4876 del 11/3/08

- Giunta Regionale Campania
 A.G.C. Sviluppo Settore Primario
 Settore Foreste Caccia e Pesca
 Il Dirigente Dott. Gennaro Grassi
 Centro Direzionale - Isola A6
 NAPOLI

Oggetto: **Rapporto sui servizi di vigilanza ex art. 33 della L. 157/92**

In risposta alla Vostra nota n° 0177948 del 28/02/08, assunta al prot dell'Area Agricoltura al n° 4864 del 11/3/08, si trasmette, di seguito, l'elenco delle sanzioni amministrative elevate in materia di caccia e di pesca dagli agenti preposti alla vigilanza nell'anno 2007, ex art. 33 della L. 157/92.

VIOLAZIONI AMMINISTRATIVE IN MATERIA DI CACCIA - ANNO 2007

NORMA VIOLATA	NUMERO VIOLAZIONI	SANZIONE	MISURE ACCESSORIE
Art. 31 comma 1 lett. I della L.157/92: <i>mancata annotazione sul tesserino regionale della giornata di caccia.</i>	30	€ 154,00	-
Art. 31 comma 1 lett. D della L.157/92: <i>caccia senza autorizzazione</i>	17	€ 309,00	-
Art. 31 comma 1 lett. G della L.157/92: <i>detenzione fringillidi in numero non superiore a 5</i>	11	€ 206,00	Sequestro e liberazione fringillidi
Art. 31 comma 1 lett. C della L.157/92: <i>caccia in zone di divieto</i>	3	€ 309,00	-
Art. 31 comma 1 lett. B della L.157/92: <i>caccia senza stipulazione polizza assicurativa</i>	3	€ 206,00	-
Art. 31 comma 1 lett. M della L.157/92 <i>mancata esibizione documentazione caccia</i>	1	€ 309,00	Sequestro e liberazione volatili
Art. 32 comma 1 lett. B della L.R. 8/96 <i>costruzione appostamenti fissi non autorizzati</i>	12	€ 51,00	-
Art. 13 comma 3 della L. 157/92; sanzione art. 32 comma 1 lett.F della L.R.8/96: <i>mancato recupero bossoli</i>	4	€ 51,00	-
Art. 8 della L.R. 8/96; sanzione art. 32 comma 1 lett.C della L.R.8/96: <i>violazione norme tassidermia</i>	2	€ 154,00	Sequestro volatili e revoca autorizzazione tassidermia
Art. 14 comma 1 lett. C della L.R. 8/96; sanzione art. 32 comma 1 lett.C della L.R.8/96: <i>violazione norme allevamenti a scopo amatoriale</i>	1	€ 154,00	Sequestro volatili e revoca autorizzazione allevamento

D. Vignati 11/3/08

Art. 25 comma 1 lett. F della L.R. 8/96; sanzione art. 32 comma 1 lett. G della L.R. 8/96: <i>bruciatura vegetazione</i>	2	€ 51,00	-
Art. 21 comma 1 lett. EE della L. 157/92; sanzione art. 32 comma 1 lett. G della L.R. 8/96: <i>detenzione capi di fauna selvatica</i>	5	€ 51,00	Sequestro esemplari di fauna selvatica
Art. 21 comma 1 lett. Z della L. 157/92; sanzione art. 32 comma 1 lett. D della L.R. 8/96: <i>detenzione trappole per la fauna selvatica</i>	3	€ 206,00	Sequestro, confisca e distruzione trappole
Art. 21 comma 1 lett. V della L. 157/92; sanzione art. 32 comma 1 lett. D della L.R. 8/96: <i>detenzione reti per l'uccellazione</i>	2	€ 206,00	Sequestro, confisca e distruzione reti
Art. 24 comma 4 della L.R. 8/96; sanzione art. 32 comma 1 lett. G della L.R. 8/96: <i>addestramento cani in zone o periodi non consentiti</i>	1	€ 51,00	-
Art. 32 comma 1, lett. A: <i>caccia senza tesserino regionale</i>	1	€ 309,00	-

VIOLAZIONI AMMINISTRATIVE IN MATERIA DI PESCA - ANNO 2006

NORMA VIOLATA	NUMERO VIOLAZIONI	SANZIONE	MISURE ACCESSORIE
Art. 37 comma 2 lett. B del R.D. 1604/31: <i>pesca senza licenza perché non conseguita</i>	83	€ 6,00	-
Art. 37 comma 2 lett. A del R.D. 1604/31; sanzione art. 10 L. 689/81: <i>pesca senza licenza pur conseguita</i>	5	€ 6,00	-
Art. 33 comma 1 del R.D. 1604/31: <i>pesca senza permesso del concessionario</i>	56	34,00	-
Art. 8 del R.D. 1486/14; sanzione art. 28 R.D. 1486/14 e art. 34 comma 2 R.D. 1604/31: <i>collocazione di reti o attrezzi a distanza minore di m. 40 dalle scale di monta</i>	2	34,00	-
Art. 7 del R.D. 1604/31; sanzione art. 33 comma 3 R.D. 1604/31: <i>collocazione reti o apparecchi fissi o mobili occupando più della metà della larghezza del corso o bacino d'acqua</i>	2	68,00	-
Art. 13 del R.D. 1486/14; sanzione art. 29 R.D. 1604/31: <i>pesca e commercio di pesci o altri animali acquatici in tempo di divieto</i>	1	34,00	-

Il Funzionario
Dott. Roberto D'Errico

IL DIRETTORE D'AREA
IL DOTT. GIOVANNI MIELE



PROVINCIA DI NAPOLI

Area Agricoltura, Turismo e Marketing Territoriale

Direzione Agraria - Risorse Faunistiche - Agricoltura - Tutela della Flora - Forestazione - Tutela dei Parchi e delle
Aree Protette - Realizzazione Nuovi Parchi

Via Don Bosco 4/F - Napoli - Tel. 081/7949600 - Fax 081/7949599

Prot. n° 5077 del 13/03/08

REGIONE CAMPANIA

Prot. 2008. 0230728 del 14/03/2008 ore 11,04

Mitt. PROVINCIA DI NAPOLI

Fascicolo: XLII/1
Foreste e caccia

**- Giunta Regionale Campania
A.G.C. Sviluppo Settore Primario
Settore Foreste Caccia e Pesca
Il Dirigente Dott. Gennaro Grassi
Centro Direzionale - Isola A6
NAPOLI**



Oggetto: Relazione sui servizi di vigilanza ex art. 33 della L. 157/92

Ad integrazione della nostra nota prot. n° 4876, inviata in data 11/03/08, si trasmette, di seguito, una breve relazione sui servizi preposti alla vigilanza venatoria, per l'anno 2007, nella Provincia di Napoli:

La vigilanza venatoria nella Provincia di Napoli, nell'anno 2007, per quanto risultante dalla documentazione in possesso dell'Ufficio, è stata svolta prevalentemente da:

- 1) Il Corpo di Polizia Provinciale, così organizzato sul territorio Provinciale:
 - a. Distretto Nolano operante in tutto il territorio del Nolano, composto da n° 4 unità;
 - b. Distretto Flegreo operante sul territorio Flegreo e sulle tre isole, composto da n° 2 unità;
 - c. Distretto Sorrentino operante su tutto il territorio della Penisola Sorrentina, composto da n° 3 unità;
 - d. Gruppo investigativo, composto da n° 12 unità, operante su tutto il territorio della Provincia di Napoli con finalità prevalente di antibraconaggio;
- 2) Le Guardie Giurate Venatorie Volontarie autorizzate dalla Provincia di Napoli ed appartenenti ad Associazioni, dotate di sede provinciale, sia venatorie - quali Enalcaccia, Italcaccia, A.N.U.U., Federcaccia, A.N.L.C., Arcicaccia - che ambientaliste - quali W.W.F., L.I.P.U., A.N.P.A.N.A. e L.I.D.A. - per un totale di c.a. n° 280 unità.
- 3) Il Corpo Forestale dello Stato organizzato in distretti territoriali.

Il Funzionario
Dott. Roberto D'Errico

IL DIRETTORE D'AREA
IL DOTT. GIOVANNI MELE

14/3/08

D. Ugenti

TIRNOLA
R



PROVINCIA DI SALERNO

Polizia Provinciale

Via Raffaele Mauri, 63 - 84132 SALERNO - telefono 089/3078212-214 - telefax - 089/338199

Prot. n. 2625 /UP

Salerno, li 18/04/08

Alla Giunta Regionale della Campania
Area Generale di Coordinamento
Sviluppo Attività Settore Primario
Settore Foreste Caccia e Pesca
Centro Direzionale Isola A/6 - NAPOLI

Anticipata a mezzo FAX 081/7967752

Alla cortese attenzione Dott. Tignola

(rif. vs nota del 28.02.2008, prot. 2008.0177948)

Oggetto: art. 33, comma 2, legge 11 febbraio 1992, n. 157 - rapporto informativo sull'attività di vigilanza svolta in materia ittico-venatoria, relativo all'anno 2007.

Con riferimento alla nota in epigrafe, pervenuta a questo Ufficio in data 13.03.2008 del Settore Attività Produttive e Politiche Comunitarie della Provincia di Salerno, si trasmettono, in allegato, i prospetti riepilogativi degli accertamenti compiuti in materia ittico-venatoria nell'anno 2007, dal quale è possibile evincere le richieste informazioni di cui alla normativa in oggetto.

Si comunica che i soggetti in epigrafe hanno provveduto, nei termini di legge, ad effettuare il pagamento delle somme dovute.

Distinti saluti.

REGIONE CAMPANIA
del 22-04-2008 ore 08.15
Prot. 2008. 0346500
Mitt. PROVINCIA DI SALERNO
Fascicolo:
Foreste e caccia XLIV/1

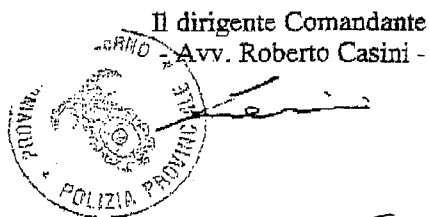
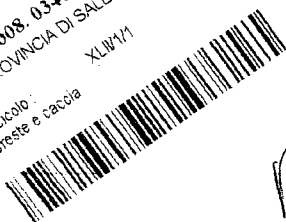

R. Tignola

TIGNOLA R P

Numero degli accertamenti compiuti in materia venatoria nell'anno 2007, in relazione alle singole fattispecie di illecito e alle sanzioni amministrative applicate.

N° ACCERTAMENTI EFFETTUATI	FATTISPECIE DI ILLECITO	SANZIONI AMMINISTRATIVE APPLICATE
20	art. 14 della l. 157/92	art. 31, comma 1 lett. d, della l. 157/92
3	art. 18 commi 1 e 2 della l. 157/92	art. 30, comma 1 lett. a, della l. 157/92
6	art. 18 comma 7 della l. 157/92	art. 30, comma 1 lett. g, della l. 157/92
9	art. 13 comma 3 della l. 157/92	art. 32 comma 1 lett.f, della l. reg. 8/96
29	art. 4 comma 1 del D.P.G.R.C. n. 516/2001	art. 31, comma 1, lett.e della l. 157/92
8	art. 25 lett.c della l. reg. 8/96	art. 32 comma 1 lett.g, della l. reg. 8/96
25	art. 12 comma 12 della l. 157/92	art. 31, comma 1 lett. i, della l. 157/92
1	art. 15 comma 8 della l. 157/92	art. 31, comma 1 lett. f, della l. 157/92
1	art. 21 comma 1 lett.z della l. 157/92	art. 32 comma 1 lett.d, della l. reg. 8/96
1	art. 21 comma 1 lett.v della l. 157/92	art. 32 comma 1 lett.d, della l. reg. 8/96
1	art 19 comma 6 della l reg. 8/96	art. 32 comma 1 lett.a, della l. reg. 8/96
3	art. 22 comma 10 della l. 157/92	art. 32 comma 1 lett. g della l. 8/96
1	art. 23 comma 1 della l. 157/92	art. 31, comma 1 lett. c, della l. 157/92
1	art. 12 comma 8 della l. 157/92	art. 31, comma 1 lett. b, della l. 157/92
3	art 10 comma 1 l. 353/00	art 10 comma 3 l. 353/00



Numero degli accertamenti compiuti in materia venatoria nell'anno 2007, in relazione alle singole fattispecie di illecito e alle sanzioni amministrative applicate.

7	art. 21 comma 1 lett.e della l. 157/92	art. 32 comma 1 lett.d, della l. reg. 8/96
---	--	--

N° MISURE ACCESSORIE APPLICATE	TIPOLOGIA MISURE ACCESSORIE APPLICATE
1	art. 32 comma 4 della l. reg. Campania 8/96
2	art. 32 comma 3 della l. reg. Campania 8/96

