

# SENATO DELLA REPUBBLICA

———— X LEGISLATURA ————

**Doc. XXII-bis**

**n. 4**

**VOLUME DICIANNOVESIMO**

## **COMMISSIONE PARLAMENTARE D'INCHIESTA SUL CASO DELLA FILIALE DI ATLANTA DELLA BANCA NAZIONALE DEL LAVORO E SUE CONNESSIONI**

*(deliberazione 19 febbraio 1991)*

**ALLEGATO ALLA RELAZIONE**

**DOCUMENTI ACQUISITI DALLA COMMISSIONE**

ROMA 1992



I N D I C E

Volume XIX

Documentazione pervenuta dal dott. Sartoretti in data 3 luglio 1991 (memorie presentate in sua difesa nel procedimento disciplinare che la banca ha aperto a suo carico) (3 fascicoli).

Documento n. 258 pag. 1

Documentazione consegnata dal dott. Monaco nella seduta del 4 luglio 1991:

promemoria di Monaco con il quale egli esprime un atteggiamento di grande cautela per quanto riguarda i rapporti con l'Iraq.

Documento 259/a. pag. 99

Scambio di telex (dicembre 1988) Monaco, Sartoretti-Sardelli-Drogoul.

Documento n. 259/b. pag. 103

Messaggi di Monaco alla direzione dell'Area con i quali si comunica che l'ufficio di Monaco, per scarsità di organico, riesce a seguire solo con ritardo e difficoltà i movimenti delle filiali.

Documento n. 259/c. pag. 115

Appunto di Monaco per Pedde sulla questione Danieli.

Documento n. 259/d. pag. 119

Promemoria di Monaco del 9 dicembre 1986, sui rapporti tra BNL e Iraq.

Documento n. 259/e. pag. 123

I

Controdeduzioni del dott. Monaco, in risposta agli addebiti mossigli in sede di procedimento disciplinare.

Documento n. 259/f. pag. 127

Documentazione pervenuta dalla SACE l'11 luglio 1991 in ordine al pagamento del premio assicurativo sulla seconda operazione Danieli con l'Iraq.

Documento n. 267. pag. 147

Processo verbale dell'incontro italo-iracheno del 17-19 marzo 1987. Documento pervenuto dal ministero degli affari esteri il 13 luglio 1991.

Documento n. 270. pag. 155

Verbale del colloquio con il dott. Monaco (documento consegnato dall'ispettore Petti il 16 luglio 1991).

Documento n. 272. pag. 163

Comunicazioni rese al presidente Carta in data 29 luglio 1991 dal dott. Toscano e dal prof. Colombo.

Documento n. 274. pag. 167

Relazione del maggiore Mastrogregori sull'esito degli accertamenti svolti ad Atlanta dal 10 al 14 luglio 1991 riguardanti:

- rapporto BNL Londra - BNL Atlanta circa Oscar Newman e Oscar Newman inc.,  
con allegati.

Documento n. 276. pag. 173

Documento pervenuto da ministero difesa Costarmaereo in data 19 luglio 1991 sulle missioni in Spagna e negli USA del dott. Pluchinotta.

Documento n. 277. pag. 371

II

Testo articolo MEED e comunicazione BNL circa abbonamento alla rivista.

Documento n. 279/bis.

pag. 377

Memoria sul fido alla CBI di 50 milioni di dollari. Documento consegnato dal dott. Croff il 31 luglio 1991.

Documento n. 282.

pag. 381

Lettera inviata in data 2 agosto 1991 dall'avv. Garone con la relazione ispettiva del Servizio Controlli Operativi, datata 31 luglio 1991, concernente Oscar Newmam e Oscar Newmam Inc.

Documento n. 284.

pag. 393

Lettera del 17 aprile 1991 del dott. Pierdomenico Gallo al presidente Cantoni, consegnata dal dott. Gallo in data 2 agosto 1991.

Documento n. 285/1.

pag. 415

Lettera del Servizio del personale BNL in data 11 settembre 1991 e documentazione allegata, con organigrammi nord e centro America. Invio BNL del 12 settembre 1991.

Documento n. 289.

pag. 423

Promemoria del dott. Sartoretti, consegnato in data 17 settembre 1991.

Documento n. 291.

pag. 455

Provvedimenti emessi in data 12 settembre 1991 dalla Procura distrettuale di Atlanta:.

- Government's response to defense motions for list of unindicted co-conspirators;
- Government's response to defense motions for 404 (b) material;

III

con traduzione italiana.

Documento n. 292.

pag. 465

Fotocopie di documentazione del fascicolo personale di Drogoul, i cui originali si trovano nell'ufficio del personale della filiale BNL di New York. Le fotocopie sono state consegnate dall'ispettore Guarracino a New York, il 4 ottobre 1991.

Documento n. 297.

pag. 479

Lettere spedite dal dott. Lombardi:

in data 26 luglio 1989 all'Ispettorato BNL a Roma;

in data 26 luglio 1989 a Drogoul;

in data 27 luglio 1989 a Drogoul.

Documentazione consegnata dal dott. Lombardi il 5 ottobre 1991.

Documento n. 298.

pag. 537

Documentazione consegnata dall'ispettore Guarracino della BNL a Londra nel periodo 7/9 ottobre 1991:

nota informativa su Alfred Hartmann;

elenco delle operazioni di funding effettuate da BNL Atlanta presso BCC tramite brokers nel periodo luglio 86-luglio 89.

Documenti 300/d e 300/h.

pag. 543

IV

Documentazione pervenuta dal dott. Sartoretti in data 3 luglio 1991 (memorie presentate in sua difesa nel procedimento disciplinare che la banca ha aperto a suo carico) (3 fascicoli).  
Documento n. 258

1





Roma, 3 luglio 1991

prot. 182/91

258

Alla Segreteria della  
Commissione Parlamentare di Inchiesta  
sul Caso della Filiale di Atlanta  
della Banca Nazionale del Lavoro  
SENATO della REPUBBLICA  
R O M A

Mi riferisco alla lettera del 2 luglio ultimo con la quale comunicavo a codesta Onorevole Commissione che, a motivo del mio stato di salute, non sono in condizione di essere ascoltato il 4 luglio corrente.

Peraltro, poiché è mio preciso intendimento fare il possibile affinché sulla vicenda della Filiale di Atlanta sia fatta piena luce e venga vanificato così il tentativo di ad dossare ogni responsabilità su alcuni elementi della struttura, tra i quali il sottoscritto, accludo le memorie presentate in mia difesa nel procedimento disciplinare che la Banca ha aperto a mio carico.

Unisco anche la memoria datata 27 maggio c.a. in risposta alla lettera della Banca Nazionale del Lavoro del 29.4.1991.

Tutta la documentazione citata nelle suddette memorie è presso gli uffici e/o agli atti della Banca Nazionale del Lavoro.

Mi tengo a disposizione, quale che sarà la diagnosi definitiva sulle mie condizioni di salute, per essere ascoltato nella seconda metà del corrente mese.

Con osservanza,

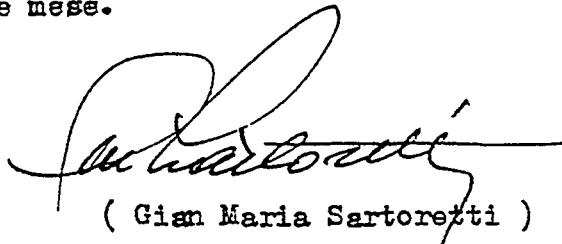

( Gian Maria Sartoretti )

Via Magliano Sabina, 68  
ROMA (Tel.8312303)

All.: 3 c.s.

RISERVATISSIMA

Da: Gian Maria Sartoretti  
Servizio Reti Estero e Istituzioni Finanziarie  
Sede Centrale  
Via Lombardia, 31

A : Direzione Centrale  
Servizio Controlli Tecnico Operativi  
Sede

Considerata la delicatezza e l'importanza della materia e per rispondere compiutamente ai desiderata dei Vertici della Banca di cui alla Vostra del 29/4/1991, ho ritenuto utile, doveroso e necessario predisporre la presente relazione quanto piú completa possibile, nei limiti delle mie capacità.

All'1/1/1986 ricoprivo, e fino alla ristrutturazione in Aree dell'Istituto ho ricoperto, il ruolo di Capo Rete Africa e Australasia nell'ambito della Linea Sviluppo Rete (Capo della Linea il dr. F. de Vecchi) del S.A.I.-Servizio Attività Internazionali (per i compiti cfr. Circolare SAI n. 232 dd. 20/12/1985)

Preciso che le Unitá operanti nell'area di mia competenza erano:

- le Filiali di Hong Kong e di Singapore;
- gli Uffici di Rappresentanza di Il Cairo, Bahrein, Teheran, Bombay, Pechino, Shanghai, Tokyo e Sydney;
- le partecipate africane della Sociètè Gènèrale, la UBA-Lagos, la Banque de Tunisie e la AEFC, Australian European Finance Corp.-Sydney; di tutte sono stato designato membro del C.d.A.

in rappresentanza della Banca; della AEFC sono stato anche membro del Comitato Esecutivo e di una sua sussidiaria il President;

- Membro del C.d.A. della Camera di Commercio Italo-Sovietica;
- nello stesso periodo ho avuto l'incarico di negoziare (Contratto e Statuti) la costituzione di una joint-venture in Cina per il Gruppo BNL, nel settore del Leasing.

La ristrutturazione della Banca, avviata alla fine del 1987, aveva previsto che la funzione di Correspondent Banking - disciolto il S.A.I. - fosse trasferita nell'ambito della costituenda Area Finanza e congiunta con l'Ufffcio Banche Italiane in una Linea denominata Linea Istituzioni Finanziarie, suddivisa in Estero e Italia.

A seguito di riunioni intervenute alla fine del dicembre 1987 e nel gennaio 1988 mi fu richiesto di curare questo passaggio e di occuparmi dell'organizzazione del Comparto Estero nell'ambito di detta Linea.

Detto per inciso, queste trasformazioni comportarono per me ed i miei collaboratori l'ulteriore compito di rispondere e doverosamente far fronte alle sollecitazioni delle Filiali e della Clientela che, abituate a colloquiare con una ben più vasta funzione quale l'ex "Servizio Estero", per lungo tempo continuarono a rivolgersi al "vecchio indirizzo".

Verso la fine del 1988 ho seguito lo spostamento degli uffici da Palazzo Balestra a Via.Lombardia; mi sono anche dovuto dedicare alla sistemazione logistica del Comparto nei nuovi

locali che comportò qualche problema anche di carattere sindacale. Contemporaneamente prendeva corpo una importante operazione verso la Russia che, su incarico dei Vertici della Banca, dovevo condurre a buon fine entro un breve e ben definito periodo.

Per tutto il periodo preso in esame e fino all'agosto 1989, come pure successivamente, é stato molto spesso richiesto il mio intervento dall'Area Commerciale-Grandi Gruppi e Imprese allo scopo di impostare e portare a termine operazioni di particolare interesse per la Banca (Gruppo Finmeccanica, Tecnipetrol, FIAT, Ctip, Super Rifle, Zanussi, Italgrani etc.) nonchè per assistere la sezione di Credito Industriale in operazioni di finanziamento all'esportazione a favore di primaria clientela italiana verso l'Algeria, Russia, Cina, Sud America, Iran, Iraq etc. e dopo l'"Accordo di Ginevra" anche per impostare un finanziamento assicurato dalla SACE, di una fornitura all'Iraq della Danieli Spa, negoziandone le condizioni, tutto il rischio scoperto a suo carico ed il collocamento anche presso altri istituti di credito a medio termine.

In una e prima breve fase di transizione ho svolto l'incarico rispondendo al dr. A. Lanzara (già sostituto del S.A.I.) che era passato all'Area Commerciale.

Successivamente (per un periodo di tre-quattro mesi, se ben ricordo) al dr. Pastorini, proveniente dalla direzione della Filiale di Cagliari, che era stato nominato (mi si disse

temporaneamente) preposto alla Linea Istituzioni Finanziarie e )  
dall'1/9/1988 fino al 1° trimestre 1991, all'ing. Paolo Di Vito.

Nelle more di questi avvicendamenti riportavo anche al  
dr. Zanetti, Direttore dell'Area Finanza - specie agli inizi  
della sua nomina - ed al dr. Di Nicola, suo Sostituto. —

Come doveroso, ogni volta ho dovuto rispondere  
all'esigenza di inserire i Preposti alla Linea nell'attività e  
nelle problematiche del Comparto, nel quale numerosi sono stati  
gli avvicendamenti di personale.

Non posso nascondere che in questo periodo vi fu per me  
un certo disagio per la mancanza di esperienze dirette da parte  
dei miei interlocutori, nel trattare operazioni estere e/o  
rapporti con l'estero

In quel periodo ho spesso preso parte a Comitati  
Esecutivi per l'esame di pratiche di fido del Comparto Estero-  
Istituzioni Finanziarie.

Ho continuato a ricoprire ininterrottamente lo stesso  
incarico sino ad oggi anche nell'ambito del neo-costituito  
Servizio Reti Estero e Istituzioni Finanziarie.

Per una più puntuale descrizione e comprensione della  
gestione del "caso Altanta" (IRAQ e NON) e del lavoro svolto dal  
"Gruppo" in tutto l'arco di tempo che va dall'agosto 1989 fino ad  
oggi, sono individuabili, a mio avviso più virtualmente che di  
fatto, quattro periodi:

- dall'agosto 1989 e fino al 31/10/89: ho gestito in prima persona

- tutte le necessità e le situazioni derivanti ed imposte dall'emergenza di quei giorni, nonché i dovuti collegamenti con i Vertici della Banca ed i rapporti con la Direzione dell'Agenzia di Atlanta e le missioni a Baghdad;
- dal 31/10/1989 gli aspetti "politici" e quelli di collegamento sia all'interno che all'esterno della Banca sono stati assunti dall'ing. Di Vito mentre da parte mia quelli più direttamente operativi e di supporto per le iniziative di negoziazione in corso con l'Iraq e con altre controparti; di fatto il modus operandi del "Gruppo" è rimasto invariato;
  - dopo l'"Accordo di Ginevra", l'attività si focalizzò sugli adempimenti derivanti da tale accordo; fu svolta, quindi, principalmente una funzione di supporto (informatico, contabile in senso lato, informativo) alle missioni in Iraq per la riconciliazione ed alle negoziazioni intraprese in Italia, in Europa ed altrove con i vecchi e nuovi beneficiari delle operazioni richieste dalla Central Bank of Iraq (CBI);
  - dall'agosto 1990, l'attività si è nuovamente concentrata sul blocco delle operazioni e, successivamente, sulla ricerca di "documentazione" per il magistrato di Atlanta che ci faceva pervenire, tramite i legali statunitensi, richieste di documenti; da parte nostra abbiamo cercato di soddisfarle al meglio, fornendo riscontri specifici con i relativi supporti a chiarimento.

Per comodità di lettura, riporto qui di seguito il

promemoria indirizzato al dr. P.D. Gallo che riferiva sul lavoro svolto dalla "Task Force" dall'inizio al 20/10/1989:

PROMEMORIA PER IL DR P D GALLO

Lavoro svolto dalla Task Force

Per poter gestire l'"emergenza Atlanta" e' stato necessario creare 735 fascicoli cosi' suddivisi: 79 fascicoli per option "A", 140 fascicoli per option "B", 117 fascicoli clientela residente, 359 fascicoli per le altre operazioni connesse con l'attivita' della Filiale di Atlanta.

Central Bank of Iraq (C.B.I.) - Option "A"

Trattasi, come noto, di una procedura in base alla quale la Filiale di Atlanta aggiungeva la propria conferma a crediti documentari disposti dalla C.B.I. con l'intesa di rifinanziare quest'ultima a medio/lungo termine; per gestire la documentazione inerente a queste pratiche e' stato necessario aprire 79 fascicoli cosi' suddivisi: 58 fascicoli operativi, 2 fascicoli per piccoli residui, 15 fascicoli per operazioni gia' trasformatesi in anticipi.

Posizione debitori per apercredito al 4/8/89 US\$ 500 milioni circa.

- 1) pagamenti effettuati, a valere su tali impegni dal 4 agosto 1989 al 20 ottobre 1989 US\$ 8 mio
- 2) autorizzazioni non concesse ad effettuare pagamenti a valere su crediti documentari riferentisi a merci e/o nominativi "sospetti" US\$. 60 milioni (es. Matrix Churchill, ecc.);
- 3) crediti documentari resi inoperativi o lasciati estinguere utilizzando la normativa contenuta nella brochure 400 della CCI per US\$ 12 mio.
- 4) crediti documentari "sospesi" adducendo giustificazioni d'ordine tecnico e derivanti da trattative inconsuete per complessive USD 270 mio (es. Danieli, General Motors, technoexport - Cekobank, ecc.)
- 5) crediti documentari annullati a seguito d' in-

terventi presso i beneficiari per complessivi US\$ 0,9 milioni.

6) crediti documentari in contenzioso con buone probabilita' di non soccombere per complessive US\$ 25 milioni (Potain, Lummus Crest);

7) pagamenti in sospeso ed in via di definizione per verifiche giuridiche per US\$ 13.000 milioni (es. Hertel Krupp Widia, ecc.)

8) residui per crediti documentari scaduti per complessive US\$ 0,2 milioni (es. Hewlett Packard, ecc.)

9) crediti documentari pervenuti da C.B.I. alla Filiale di Atlanta e da questa non notificati per complessivi US\$ 118 milioni

#### Central Bank of Iraq - Option "B"

Esposizione nei confronti di C.B.I. per options "B" al 4 agosto 1989 per US\$ 693 milioni. Per quanto superfluo, ricordiamo che l'option "B" rappresenta un finanziamento concesso dalla Filiale di Atlanta alla C.B.I. per la costituzione di collaterali presso terze banche ai fini dell'aggiunta della conferma da parte di queste ultime.

1) Blocco dell'esecuzione del "funding" richiesto dalla C.B.I. alla Filiale di Atlanta per US\$ 12 milioni;

2) blocco del "funding" gia' erogato da BNL Atlanta per US\$ 85 milioni per l'operazione "Endeco Bazazzuol";

3) individuazione delle banche di clearing e delle banche confermanti in possesso dei "nostri" fondi;

#### Central Bank of Iraq - Option "C"

Esposizione nei confronti di C.B.I. per options "C" al 4 agosto 1989 per US\$ 107 milioni. Ricordiamo che l'option "C" rappresenta finanziamenti alla C.B.I. con relativi accreditamenti presso banche americane senza l'individuazione delle singole applicazioni.

#### Operazioni Italia - Iraq

Costituzione di Nr.117 fascicoli riferentisi ad



operazioni tra residenti italiani ed entita' irachene per circa US\$ 195 milioni. Per ogni operazione sottoposta dalle Filiali italiane e' stata fornita la eventuale autorizzazione ed assistenza di carattere procedurale con la clientela. Fine di tale attivita', anche per gli aspetti legali della questione, era la necessita' di ottenere il convincimento della estraneita' dell' operatore italiano con i noti fatti di Atlanta. Ad eccezione di quei nominativi gia' oggetto di segnalazione, non sono risultate ulteriori evidenze al riguardo. Ove possibile si e' cercato di intrattenere direttamente la clientela al fine di ridurre il piu' possibile gli inevitabili disagi derivanti alle Filiali da questa situazione.

#### Altre operazioni della Filiale di Atlanta

Per gestire e catalogare altre operazioni per complessivi US\$ 1,3 miliardi ca e' stato necessario creare 359 fascicoli riguardanti sia ulteriori operazioni con la C.B.I. (US\$ 600 milioni) che operazioni con altre banche estere (US\$ 700 milioni). Detti fascicoli sono stati creati con documenti inviatici direttamente da Atlanta e tramite documenti generati dai supporti magnetici ricevuti.

#### Altre attivita' svolte dalla Task Force:

- Dopo aver disposto il blocco del terminale per il conto di clearing con Morgan Guarantee e' stato richiesto un controllo in merito alla sicurezza dei sistemi di comunicazione. (Recente scoperta filo del FAX)

Su input della task force sono state bloccate e successivamente sostituite le cifre chiavi in vigore presso BNL Atlanta

- Analizzare per quanto possibile, la documentazione in nostro possesso, per identificare argomenti da utilizzarsi durante le negoziazioni con la clientela per convincerla a seguire la nostra impostazione

- Preparazione della documentazione per le riunioni con gli avvocati sia italiani che statunitensi

- Gestione e controllo dei depositi "vincolati" gia' Endeco Barazzuol; verifica dei collaterali presso BNL Londra; gestione dei depositi delle banche irachene presso BNL che ci ha consentito di individuare un deposito di US\$ 1 milione circa non costituito con fondi provenienti da Atlanta

- Inserimento in computer di 30.015 messaggi TLX, stampa di 10.320 di essi, nonché ricercati 20.000 messaggi; costituzione di "monografie" sui principali nominativi - TAHA, CARGILL (circa 2.000 TLX), NESTLE, BANCHE JUGOSLAVE (circa 2.000 TLX) ecc. - tutto ciò al fine di costituire una base informatica di chiara e facile consultazione a disposizione della Direzione

- Per operare in maniera più sicura e meno scevra di rischi abbiamo costituito un archivio informativo sia sui beneficiari, sia su coloro che hanno aperto i crediti documentari, sia sui finanziati

- Preparazione di tutta la documentazione per gli esposti presentati alla Procura della Repubblica dallo Ufficio Legale

- Per alleggerire la posizione delle Filiali in questo tipo di negoziazioni, abbiamo ricevuto oltre 15 visite da vari nominativi italiani ed esteri.

Copia di questa relazione è agli atti anche in Hard Disk di un Personal Computer installato negli uffici dislocati a via Ludovisi e l'Ing. Di Vito a suo tempo ne prese visione.

Ovviamente, tutta la corrispondenza, pareri, istruzioni e la documentazione specifica e pertinente è sistemata in singoli fascicoli relativi a pratiche individuali, ora oltre 1000, nonché in numerosi fascicoli particolari e/o generali, quali pareri legali, normative, ritagli stampa etc.

Esistono, in particolare, "ricerche monografiche" preparate da me e dai miei collaboratori, relative a nominativi, merci, banche, finanziamenti particolari, uffici destinatari di messaggi etc. tratti dall'attento esame di quanto contenuto nei dischetti e riportati nel computer NEXO.

E' qui opportuno chiarire che il "caso Atlanta" non è

stato solamente il "caso Atlanta IRAQ" ma ha coinvolto in modo rilevante - sin dal 1985, se non prima - anche un ampio volume di altre operazioni irregolari che hanno avuto per controparti varie Aziende e Banche stabilite in altri Paesi.

Di queste operazioni (sempre se ne fosse o ne fosse stato portato a conoscenza) il "Gruppo" si é occupato con metodologie (tecniche bancarie, conoscenze giuridiche unitamente a intuito e conoscenza del problema trattato) simili a quelle adottate nei rapporti con le problematiche che, per brevità, chiamiamo Iraq, applicate ad un'attenta ricerca e lettura, spesso "tra le righe", di una immensa "documentazione" (oltre 45 mila messaggi) che non cessava mai di "sbalordire" sia per volume (e noi a Roma non l'abbiamo vista tutta) che per le caratteristiche della sua compilazione e/o superficialità e/o inaspettata inconsistenza nelle decisioni adottate e/o nelle quotazioni o, meglio, spesso in una incomprensibile accettazione dei termini e delle condizioni. Tutto ciò spaziava dal Sud America all'Europa (inclusa quella Orientale) dall'Australia all'Africa dal Nord America al Medio Oriente.

Ai primi di settembre e precisamente il 6/9/1989 fu inviato l'accluso telex allo scopo di ricevere informazioni e quindi di richiamare l'attenzione, su eventuali operazioni che dovessero risultare in qualche modo collegate con l'Agenzia di Atlanta. Indipendentemente da quelle verso l'Iraq già coperte con il telex del 9/8/1989 (allegato).

Non si poteva infatti tralasciare di raccogliere, con

la massima urgenza eventuali notizie da incrociare con le rilevazioni in corso sia presso Atlanta che presso di noi, sulla base di copie pervenute via fax da Atlanta o consegnate dal V.D.G. dr. D'Addosio dopo il suo rientro a Roma verso la fine di agosto, avuto altresì presente che stavamo tentando di effettuare un'esame delle merci, macchinari e/o impianti molto sommariamente descritti nelle lettere di credito al fine di poterne valutare, nei limiti della nostra capacità, la natura dalla descrizione documentale e dalla attività produttiva del fornitore, non potendo non tenere presente che cominciavano a pervenire notizie sulla possibile partecipazione di alcuni nominativi - da noi già evidenziati nel data base - che potevano aver partecipato alla fornitura di materiali strategici (rectius) considerati strategici. (V. Matrix Churchill, Glass, Ncr, Xyz, Euromac, Conser, etc.)

Non si poteva permettere che, in un momento così delicato dal punto di vista decisionale, sfuggissero eventuali operazioni, di qualsiasi natura esse fossero, eventualmente ancora in corso di perfezionamento o già perfezionate presso Unità della Banca.

Bloccammo qualsiasi operazione nei confronti della "Kintex", e ciò anche dopo Ginevra, quando nelle richieste di applicazione all'Accordo ricomparve quel nome.

Vale la pena ricordare che dell'esistenza del "caso Atlanta" la Banca diede comunicazione alla stampa la notte tra il 16 e il 17 agosto 1989 con invio del testo anche all'ambasciatore d'Italia a Baghdad. (Ne sono a conoscenza perché

avvenimenti e di tradurre il testo dei noti prestiti, rilevarne le principali anomalie ed esaminarne la loro dubbia validità e, per quanto al momento possibile, individuare la destinazione dei fondi erogati.

Uno dei primi problemi che affrontai fu la verifica dell'effettiva "provenienza" dei depositi che C.B.I. aveva fatto presso di noi a fronte delle note lettere di credito, allora ancora da notificare, a favore della Endeco Barazzuol per complessivi DM 159.370.000. Chiesi immediatamente al rag. Pettig di verificare se esisteva presso l'agenzia corrispondenza al riguardo. Da quanto mi fu poi trasmesso per fax risultarono subito chiari la provenienza di tali fondi ed il comportamento fraudolento che ne era alla base: ovviamente bloccammo l'operazione congelando il deposito che la CBI aveva fatto pervenire come collaterale (sic).

La complessità e le prime notizie che pervennero dalla nuova Direzione di Atlanta e dal Vice Direttore Generale Dr. D'Addosio ed, in un secondo momento, anche dal Vice Direttore Generale Dr. Croff, ambedue negli USA, l'immensa mole di lettere di credito (2500?!) e di documentazione che veniva riferito essere in corso di restituzione da parte delle Autorità USA che le avevano sequestrate o ne avevano preso possesso per effettuarne fotocopie, richiamò l'attenzione della Direzione Generale della Banca sulla necessità di coinvolgere non solo altre Aree ma anche di dover assistere (v. tra l'altro la delibera dell'11/8/1989) nel modo più efficace e continuativo, se

necessario giorno e notte, la Direzione di Atlanta e quanti là inviati a supporto operativo e di creare un punto di raccolta di informazioni e di collegamento permanente quale costante supporto delle missioni già in atto o che si stavano predisponendo o che potevano o dovevano essere effettuate per eventuali ulteriori negoziazioni con le controparti irachene.

Ciò comportò la necessità di poter disporre di personale fisso e soprattutto disponibile; dopo una riunione di Aree presieduta dal Vice Direttore Generale con funzione di Vicario (il dr. Croff ed il dr. D'Addosio erano negli U.S.A.) mi furono assegnati tre funzionari provenienti dall'Area Commerciale e dall'Area Crediti nonché l'avv. Pedretti, messo a disposizione dalla Linea Legale, per dare un'assistenza continua e di consultazione, in particolare in materia di diritto e normativa internazionale, e per mantenere un necessario collegamento con la stessa Linea Legale e partecipare a discussioni con i legali esterni che, per la complessità del problema, divenivano sempre più frequenti.

E' forse bene ricordare che la situazione così come si presentava almeno fin verso la metà di settembre 1989, o così come veniva rappresentata, era di estrema confusione e creava dubbi e perplessità sul come affrontare al "buio" delle tematiche che realisticamente coinvolgevano il comportamento - certamente a dir poco non chiaro - di uno Stato attraverso i suoi Ministeri e la sua Banca Centrale, la Filiale di Atlanta ed innumerevoli controparti sparse in tutto il mondo.

Ritengo che, proprio per quei motivi, non fu ritenuto (o pensato) di formalizzare gli incarichi e gli obiettivi a livello di "Gruppo". D'altra parte, se fosse stato necessario, non sarebbe stato comunque di mia pertinenza per quanto riguardava gli obiettivi, che almeno per il momento apparivano chiari: resistere alle richieste degli iracheni e di quanti altri avanzassero pretese.

All'interno del "Gruppo", l'emergenza del caso non permetteva di pensare a procedure; data anche la mia costante presenza guidavo e coordinavo lo svolgimento dell'attività, esercitata peraltro anche nell'ambito della mia funzione.

Non erano e non sono stati mai fino ad oggi attribuiti incarichi specifici, salvo che per le missioni all'estero e tranne che per alcune pratiche, in quanto le necessità dell'emergenza esigevano che il team funzionasse non a compartimenti chiusi, come dirò più appresso anche a proposito dei locali utilizzati.

Fin dai primi colloqui con il Rag. Petti, nominato Acting Manager dell'Agenzia di Atlanta, con il quale siamo poi rimasti sempre in contatto, si delineò un'allarmante situazione gestionale che appariva aggravata dalla confusione creata dalle varie Autorità che transitavano o sostavano nell'Agenzia; dalle pressioni dei beneficiari di lettere di credito (era stato deciso che l'Agenzia rimanesse operativa); dalla difformità dei testi delle lettere di credito notificate da quelli delle lettere di credito originarie; dalle richieste di esecuzione di operazioni,

di notifiche di modifiche alle L/C da parte delle Banche irachene nonché da Banche di altri Paesi (in particolare Algeria, Turchia e Giordania); dai pareri non sempre uniformi degli avvocati, nonché, e non da ultimo, da incomprensioni linguistiche.

Tutto ciò reso più difficile da una certa riluttanza all'invio di "documentazione" ed alla comunicazione delle informazioni disponibili in loco.

Data la delicatezza dell'emergenza e l'insorgere di notizie stampa che vedevano coinvolti nell'affare "servizi" di tutto il mondo fu poi richiesto all'Ispettorato e Sicurezza (Dr. Fariello) dopo averne discusso con il Vice Direttore Generale, Dr. Gallo, di esaminare la possibilità di fornire un servizio più stretto del normale per quanto riguardava la sicurezza. Va ricordato che i contatti con l'Agenzia di Atlanta avvenivano tra le 3 pomeridiane e le 3/4 del mattino del giorno successivo ora di Roma e talvolta se necessario anche oltre. L'ufficio competente esaminò il problema e provvide a tale servizio di sicurezza con il compito, anche, di controllare l'ingresso di persone estranee alla Banca. Le chiavi d'accesso venivano poi lasciate in busta sigillata con il nome delle persone autorizzate a ritirarle. Tale procedura è ancora in corso.

Non va dimenticato che la Task Force ha operato in un primo tempo in una sola stanza, poi per esigenze di archivio e di attrezzature e per l'arrivo del personale distaccato fu utilizzata una stanza attigua alla quale fu aggiunta, in un secondo momento, un'altra stanza sempre adiacente. Io stesso



avevo abbandonato, dopo l'inizio dell'emergenza, il mio ufficio (che fu poi occupato da altro dirigente dell'Area) allo scopo di operare a contatto diretto con i miei collaboratori e a tal fine avevo fatto togliere le porte esistenti tra le stanze in questione.

Il tipo di attività svolta non richiedeva una specifica ripartizione del lavoro ma soprattutto che tutti gli addetti utilizzati a tempo pieno fossero al corrente delle problematiche e delle pratiche che via via si andavano esaminando. Almeno durante i primi mesi, ho seguito personalmente tutte le pratiche affiancandomi ai tecnici o agli avvocati ogni volta necessario; per le più importanti anche sotto l'aspetto strategico, ho intrattenuto i Vertici e richiesto ed effettuato riunioni.

D'altra parte l'approntamento di un articolato e sempre aggiornato "data base" di immediata consultazione consentiva a tutti non solo di effettuare una immediata verifica dell'esistenza della pratica ma anche di individuarne le principali caratteristiche.

Tale "data base", dapprima di semplice articolazione, fu poi elaborato dall'esperto informatico Sig. Pasquetti, tenuto sempre aggiornato e spesso fornito alla Direzione, agli Avvocati Usa, all'Agenzia di Atlanta.

Allo scopo di inquadrare e chiarire l'aspetto interventi ed autorizzazioni o meno, debbo precisare che a

concorrere all'esame ed alla valutazione della grave situazione sorta con il "caso Atlanta", nonché a fronteggiare lo stato di emergenza, l'Alta Direzione della banca chiamò, per competenza, la Linea Istituzioni Finanziarie dell'Area Finanza (io come detto, fui richiamato in sede domenica 6 agosto e l'ing. Di Vito il lunedì 7 agosto e con lui fu escogitata e subito messa in atto la nota registrazione telefonica Monaco/Rasheed successivamente trascritta e notarizzata alla presenza dell'avv. Garone e di altri della Linea Legale).

Tale competenza derivava dal fatto che le controparti erano banche, Governi e/o organismi facenti capo a Governi o Stati e quindi assimilabili a rischio sovrano, sempre di competenza delle Istituzioni Finanziarie. Furono quindi impartite le necessarie istruzioni a tutte le unità. (Cfr. telex del 9/8/89 allegato).

In questo ambito - nel quale è stata innestata la "Task Force" - vennero esaminate tutte le operazioni originate dal "caso Atlanta", anche lato Italia, per accogliere eventualmente, sulla base delle evidenze ed informazioni disponibili, solo quelle rispondenti alla Delibera del Comitato Esecutivo dell'11/8/1989. Se e qualora le richieste sottoposteci non fossero apparse formalmente, sostanzialmente e perfettamente in linea con tale Delibera, queste ovviamente venivano respinte e per accoglierle si attendeva che fossero stati risolti i dubbi e le relative problematiche, d'intesa con i legali esterni ed interni della Banca.

(Vedasi ad esempio lettere di credito sottoscritte con una sola firma sulla cui validità l'accordo tra i legali fu raggiunto solo verso i primi di settembre 1989; compatibilità degli obblighi con normative italiane, USA e internazionali; le conseguenze derivanti da rapporti sottostanti non troppo chiari, come pure e soprattutto gli "oral commitments", le "silent confirmations", le L/C solo apparentemente non confermate e successivamente risultate essere confermate nella notifica al beneficiario).

Per quanto riguarda gli "oral commitments" il cui rispetto veniva presentato come quasi inevitabile dagli avvocati statunitensi - ipotesi questa di cui appariva convinta anche la Direzione dell'Agenzia - mi opposi vivamente, presente anche l'avv. Pedretti, alla loro esecuzione. Riuscii a determinare nei miei interlocutori ad Atlanta la convinzione che la Banca non poteva accettare una simile impostazione se non di fronte ad un parere dei legali statunitensi ed italiani, indiscutibile e vincolante, che avesse reso applicabile, tra l'altro, la Delibera del Comitato Esecutivo dell'11/8/1989. In linea di principio mi sembrava comunque quanto mai intempestivo considerare cogenti per la Banca "impegni verbali" presi da dipendenti dichiarati infedeli, senza che fossero state preventivamente verificate le "circostanze" alla base di tali "oral commitments". Sottolineai che abbandonare tale posizione anche per un solo caso - si stava discutendo un'operazione di tale natura della "Universal Leaf" - avrebbe creato pericolosissimi precedenti.

Quanto sopra fu discusso ampiamente con i legali italiani e l'Alta Direzione

In casi di particolare complessità e di rilevanza strategica (ad es. General Motors), l'accoglimento dell'operazione fu portato anche in Comitato Esecutivo.

L'accentramento delle operazioni lato Italia verso l'Iraq permise o permetteva inoltre di verificare se eventuali operazioni provenienti da terze banche avessero come origine una "Option B" o beneficiari non "graditi", come nel caso, ormai noto, della Euromac: rifiutammo perfino la notifica di operazioni senza alcun rischio per la Banca.

Ricordo anche il "caso Terni", altro esempio di intervento cautelativo che ci ha permesso, a fine settimana e nel giro di poche ore, di dare dettagliati ragguagli alla Direzione e quindi alle Autorità. E così altri in materia di fidejussioni in quanto, almeno sino all'accordo di Ginevra, si cercava di convincere le Filiali e/o i clienti a non emettere le garanzie nostro tramite.

Alle Filiali spiegavamo infatti che la nostra esposizione ci costringeva ad essere estremamente cauti nel perfezionare tali operazioni, anche se a rischio cliente, in quanto in caso di escussione e di eventuale opposizione non avremmo avuto alcuna difesa di fronte ad una minaccia di compensazione da parte irachena.

Abbiamo quindi spiegato prima e dopo l'accordo di

Ginevra e dopo il "Blocco" dell'agosto 1990 - sempre per il non Iraq - un ruolo di attenti gestori di tutti gli aspetti "collaterali" che la situazione comportava, allertando ed assistendo (talvolta con fatica ed incomprensioni) le Filiali ed alcune Unità Estere, collaborando spesso di iniziativa molto strettamente e responsabilmente con le altre funzioni della Banca (Crediti, Legale, Commerciale, Ragioneria Generale).

Per quanto riguarda l' "Accordo di Ginevra" alcuni aspetti che ritenevo importanti, se e qualora si fosse addivenuti ad un negoziato con gli iracheni, furono oggetto di contributo di pensiero nell'ottobre/novembre 1989 nei confronti del Prof. Savona e del Dr. Gallo. Questi riguardavano, tra l'altro, di pretendere che l'utilizzo di eventuali future erogazioni fosse almeno vincolato:

- al finanziamento di lettere di credito emesse a favore di esportatori italiani.
- al finanziamento del 15% del pagamento anticipato previsto a fronte di contratti di forniture coperti dalla SACE (si moltiplicavano così le possibilità di esportazioni ed i volumi tramitati dalla Banca.
- all'abbandono da parte degli iracheni di operazioni già in essere presso l'Agenzia di Atlanta a favore di nominativi "non graditi" o "imbarazzanti".
- alla copertura degli insoluti delle altre due Banche (Rafidain e Rasheed).

Questi punti furono da me ripresi con l'Ing. Di Vito ed il dr. Chiamenli alla vigilia della riapertura dei negoziati e quindi inclusi nell'agenda delle trattative.

La rigidità adottata e l'azione dilatoria intrapresa avevano finito per creare indubbe difficoltà agli iracheni, difficoltà che ci hanno permesso di effettuare un negoziato su posizioni meno deboli.

L'azione dilatoria e la migliore cognizione di fatti e nominativi hanno inoltre provocato la riapertura delle lettere di credito o la modifica dei termini di validità e/o di spedizione delle merci ritardando l'entrata in vigore di molti contratti che per la successiva "Crisi del Golfo" presumibilmente non potranno essere portati a buon fine.

A seguito del "Blocco" intervenuto nell'agosto 1990, come più sopra riferito, mi sono dedicato nell'ambito del Gruppo all'esame degli aspetti favorevoli o meno che questa problematica avrebbe creato nei confronti di fidejussioni emesse a nome e per conto di clienti ed in particolare sulle probabilità di dovere eseguire impegni assunti relativamente alle conferme delle lettere di credito parzialmente utilizzate o ancora da utilizzare per un controvalore di US\$ 387 milioni circa.

Delle mie convinzioni e conclusioni raggiunte attraverso l'esame tecnico, confortato da logiche considerazioni mercantili e giuridiche, ho partecipato sia l'Ing. Di Vito, i legali interni, l'avv. Pedretti che l'Alta Direzione in occasione di riunioni sull'argomento.

Sul totale di cui sopra di impegni di firma per US\$ 387 milioni circa US\$ 310 milioni (pari a circa l'80%) hanno ampia possibilità (se non la certezza) di non trasformarsi in erogazioni per cassa.

Per quanto riguarda la cosiddette "regolarizzazioni degli affidamenti", in data 24/1/1990 il Consiglio di Amministrazione approvò l'Accordo di Ginevra, deliberandone, tra l'altro, l'esecuzione a fronte dei quattro Prestiti a Medio Termine per US\$ 2.155 milioni, ed in data 17/10/1990 il Comitato Esecutivo ha preso atto dell'esistenza presso l'Agenzia di Atlanta di esposizioni per US\$ 768 milioni nei confronti di altre controparti bancarie estere. Prima di tale "regolarizzazione" (peraltro di affidamenti non operativi) sono state applicate, nel modo più rigoroso possibile, le direttive e la delibera del Comitato Esecutivo dell'11/8/1989 che stabiliva "di adempiere unicamente a quelli (impegni) assunti verso terzi beneficiari solo in quanto risultino, da documentazione formalmente ineccepibile e vincolante per la Banca".

Per buona regola, vale ricordare che verso la fine di ottobre 1989 l'Area Nord e Centro America aveva richiesto una modifica delle procedure decisionali in atto, proponendo alla Direzione della Banca la concessione di una autonomia operativa all'Agenzia di Atlanta per effettuare i pagamenti. Tale richiesta, trattata in Consiglio di Amministrazione, non ha avuto seguito.

Non vedo come si possa sottacere l'impegno e la determinazione che ho adottato nel discutere con i rappresentanti di numerose aziende italiane, europee, statunitensi e dell'Europa dell'Est, con il risultato di aver evitato ingenti potenziali rischi per la Banca. Si trattava di operazioni già esistenti o da mettere in atto riguardanti conferme o accettazioni di pagare a scadenza. La sola "Cargill" pretendeva la conferma -"Silent"- di operazioni di circa US\$ 250 milioni apparentemente promessa (anche verbalmente) dalla direzione (infedele) di Atlanta riguardanti l'assunzione di rischi, a commissioni e margini ridicoli verso Banche dell'Algeria, della Tunisia, dello stesso Iraq, dell'Ungheria, della Romania, etc. Conferma tenacemente rifiutata con la conseguenza che la "Cargill" è stata costretta ad intervenire direttamente con gli acquirenti ed ottenere il pagamento.

Analogo rifiuto è stato opposto o fatto opporre alle richieste della RJR, della Continental Grain, della Entrade che all'inizio pretendeva conferme Turchia, Algeria, Venezuela etc.

Mentre ciò avveniva, Atlanta, senza informarci, addebitava commissioni di conferma cosa che ultimamente ha provocato la richiesta dalla Cargill del pagamento di una partita residua rimasta insoluta.

Parimenti senza consultarci, in data 5/9/1989 fu presa l'iniziativa di inviare una "audit confirmation" ai nominativi controparti (o presunti tali) dell'Agenzia, il che creò non poche difficoltà in un momento in cui si cercava proprio di poter



contestare gli "impegni" presi dalla passata gestione di Atlanta.

Per quanto riguarda il lato Italia le operazioni in discussione con la Endeco Barazzuol, di cui appresso, e con la Danieli furono entrambe trattate da me: la Danieli a lungo insieme con il Dr. Gallo e la linea legale; la Endeco Barazzuol, prima con i miei collaboratori del "Gruppo" poi anche con altre funzioni della Banca. Gli incontri si svolsero a Roma presenti anche gli avvocati dei beneficiari e terminarono con il rifiuto per la Danieli di riconfermare e/o modificare la lettera di credito che si presentava praticamente inutilizzabile (sull'argomento esiste una relazione tecnica agli atti sia del Comitato o Consiglio di Amministrazione che presso la linea legale e la Magistratura), per l'Endeco di ottenere la conferma malgrado l'esistenza, a loro nota, di un deposito (Option B) presso la Banca a copertura delle lettere di credito.

Le minacce di ricorso ad azioni legali furono affrontate con la dovuta energia e con argomentazioni tali che indussero le nostre controparti a rivedere la loro posizione.

Le lettere di credito furono accolte solo dopo "Ginevra", e dato il tempo trascorso, prima per gli ostacoli da noi posti poi per le modifiche e/o aggiustamenti da noi pretesi, rimasero praticamente inutilizzate finché sopraggiunse il noto Blocco dell'agosto 1990.

E' forse utile ricordare che il totale delle lettere di credito ammontava ad oltre DM 285 milioni e che il deposito, a

fronte delle lettere di credito Endeco non è mai stato restituito anche se più volte richiesto dagli iracheni ("o confermate o restituite il deposito da noi (CBI) costituito quale collaterale della L/C da confermare"); i relativi interessi non furono mai trasferiti a CBI ma capitalizzati, sia prima che dopo Ginevra, determinando così anche a seguito di apprezzamenti nel rapporto Marco/Dollaro un importo superiore a quello "irregolarmente" finanziato e fraudolentemente utilizzato all'origine.

Per quanto riguarda la L/C Danieli di DM 126 milioni e le altre lettere di credito richieste dagli iracheni dopo "Ginevra" per ulteriori DM 105 milioni ca., negoziai molto a lungo (durante incontri avvenuti a Roma ed una volta presso la sede della "Danieli" a Buttrio, presente il dr. Bialetti) il riconoscimento di congrue commissioni che tenessero conto anche del fatto che la Danieli aveva "beneficiato", anche se incosapevolmente, dei prestiti irregolarmente messi in atto dalla passata Direzione della Filiale di Atlanta. Trattammo l'argomento, con l'accordo del Dr. Gallo, e riuscimmo ad ottenere una commissione, che per l'intero ammontare delle L/C superava i 12.5 milioni di Marchi, da pagarsi anticipatamente e al momento di ogni aggiunta di conferma: furono incassati circa DM 10 milioni.

Simile comportamento negoziale e di ampia verifica (le metodologie adottate erano quelle che di volta in volta il caso richiedeva) venne tenuto nei confronti di nominativi beneficiari di operazioni che via via risultavano comportare obblighi

vincolanti per la Banca (Dow Chemical, Hertel, Krupp, Mobil Polymers, Nestlé).

Peraltro i relativi pagamenti sono stati effettuati dopo lunghe ed estenuanti negoziazioni, continuate anche dopo l' "Accordo di Ginevra", e solo dopo aver ottenuto sconti e/o commissioni e/o abbandono di pretese di interessi e/o loro compensazione nonché di pretese relative a presunti impegni presi dalla passata direzione di Atlanta, sempre contro rilascio di dichiarazione (affidavit).

Mi sembra rilevante far presente che tutte le trattative condotte direttamente da noi qui a Roma, non hanno provocato cause passive per la Banca né esborsi che andassero al di là degli importi, originariamente impegnati da Atlanta. In un solo caso, quello relativo alla Arbed Intl. e per i motivi noti all'Ufficio Legale, siamo stati costretti ad interrompere le trattative e subire un sequestro conservativo in Svizzera, contro il quale è in corso un'opposizione tendente a radicare negli USA un declaratory judgement.

Sono stati bloccati pagamenti di una certa rilevanza, prima per irregolarità dei documenti e poi anche per la mancanza di riscontro alle nostre richieste di produrre dichiarazioni (affidavit), anche se ovviamente non previste dal credito documentario, sia prima di "Ginevra" che dopo, e non solo come nel caso del credito a favore Technoexport/Chekobank ma pure nei confronti di una certa società di origine jugoslava

"Prudential" beneficiaria di una lettera di credito confermata dall'Agenzia di Atlanta, al di fuori dei 4 "MTL", e parzialmente utilizzata, a fronte di un deposito (vero) che presentava un saldo residuo di circa US\$ 12 milioni, da me bloccato e non restituito anche quando l'operazione fu annullata.

Le attività del "Gruppo" erano ben note sia a Roma che ad Atlanta, prima e dopo l'inizio dell'ispezione formale di cui all'ordine di servizio del 31/10/1989. D'altra parte non poteva essere diversamente perchè le pratiche relative ci pervenivano ovviamente dall'Agenzia stessa e ne è prova tutta la corrispondenza esistente al riguardo.

Una nuova situazione di emergenza si venne a creare dopo il "blocco" dell'agosto 1990 (il 2 negli USA, il 6/7 CEE-Italia), situazione che ancora coinvolge alcune operazioni intervenute prima di quelle date. Avendo ben presente che qualsiasi decisione o soluzione che fosse stata assunta, questa doveva tener conto e delle ripercussioni che avrebbe comportato e del precedente che avrebbe costituito in relazione alle operazioni in essere per il "caso Atlanta", le Istituzioni Finanziarie/Gruppo Atlanta agendo da centro di coordinamento tra le Funzioni Centrali e le Unità operative, come nell'agosto del 1989, così nell'agosto 1990, hanno impartito istruzioni a tutte le Unità abolendo ogni autonomia operativa nei confronti anche

del Kuwait e di altri paesi dell'area coinvolti dalla crisi. Sull'argomento ho preso parte a riunioni con gli Amministratori Delegati, l'Ufficio Legale, la Ragioneria Generale, etc.

Non posso sottacere, anche perché ho il privilegio di esserne stato il più attento suggeritore o esecutore, che grazie ad una cauta, lenta e tecnologicamente meditata tattica nell'accoglimento delle nuove operazioni sottoposteci dalla C.B.I. il blocco intervenuto per la crisi del golfo nell'agosto 1990 ha trovato di fatto invariata la nostra esposizione nei confronti della stessa rispetto all'agosto 1989. E questo grazie alla mia sensibilità e professionalità, nel pieno rispetto delle direttive impartitemi.

Le attività svolte dal Gruppo sono state, come più sopra accennato, di assistenza all'Agenzia di Atlanta, sia operativa che tecnica, di collaborazione per la ricerca di elementi confortanti le decisioni che andavano prese, di scambio di informazioni, di raccolta e classificazione della "documentazione" che veniva esaminata. Tutto ciò in stretta collaborazione con i legali italiani (esterni ed interni) e con i legali USA.

Le attività svolte all'estero fino al 31/12/1989 - escludendo le missioni ufficiali a Baghdad - sono sempre state richieste ed autorizzate dal V.D.G. dr. Gallo ed erano volte

alla raccolta di "documentazione" (sempre copie) ed informazioni che venivano utilizzate anche per fornire un quadro sempre più completo ai legali ed ai Vertici della Banca, e per esaminare e valutare numerose pratiche riferentisi a nominativi comparsi sulla stampa e che risultavano essere organizzazioni direttamente o indirettamente controllate da interessi iracheni e per collaborare a raccogliere "documentazione" (copie) che tardava a pervenirci o ad essere esaminata, per conoscere gli interlocutori di Atlanta e per raccomandare la massima attenzione anche per quanto riguardava le merci spesso molto sommariamente descritte nelle L/C, per incontri con gli avvocati statunitensi allo scopo di identificare e chiarire le linee da seguire ed i comportamenti da adottare.

Le missioni in questione sono state 3: due ad Atlanta (dr. Chiamenti ed il sottoscritto) ed una a Los Angeles (rag. Ajena).

Il fine della prima missione ad Atlanta (dr. Chiamenti) era quello di raccogliere per il successivo esame a Roma, doverosamente nel più breve tempo, copie della "documentazione" che lentamente stava pervenendo da Atlanta via fax e copie dell'"archivio elettronico" di scritti che come è noto ci è stato inviato successivamente, permettendoci quindi di effettuare ulteriori collegamenti interessanti le decisioni ed i comportamenti che dovevano essere presi o tenuti a seguito degli impegni (o presunti tali) verso terzi da parte della passata direzione dell'Agencia di Atlanta.

Nel corso della missione fu dato anche materiale

all'Ispettore della Banca d'Italia, Dr. Ferrari, e la "documentazione" - da fotocopiare - fu sempre consegnata dagli ispettori e le fotocopie da portare a Roma controllate personalmente dal Vice Direttore Generale dr. D'Addosio e dal rag. Petti, come mi è stato all'epoca riferito.

Per motivi di sicurezza, l'informazione dell'arrivo fu data per filo/fax ed in un caso (missione a Los Angeles) non fu data essendo lo scopo della visita imperniato sulle lettere di credito a favore di nominativi collegati ad operazioni con la "Matrix Churchill" a sua volta indirettamente posseduta dagli iracheni.

In tale occasione, per una fortunata coincidenza, fu possibile bloccare l'incasso di un assegno, ricevuto dalla Filiale a fronte di commissioni di conferma. Sono comprensibili le implicazioni che ne sarebbero derivate qualora l'assegno fosse stato incassato. Mentre veniva spiegato alla controparte la situazione di emergenza in essere ad Atlanta che imponeva la verifica di tutte le operazioni da questa poste in essere, l'interlocutore fece rilevare l'esistenza di una "audit confirmation" inviata da Atlanta per le lettere di credito in questione e già riscontrata.

Per quanto riguarda la mia missione ad Atlanta ricordo in particolare che:

- all'arrivo mi incontrai subito con il rag. Petti con il quale poi mi intrattenni più volte ed a lungo per fare il punto della situazione ed impostare un più efficace programma di lavoro;

ripresi il discorso più volte fatto al telefono da me e dai miei collaboratori in merito alla incalzante necessità di ricevere quanta più "documentazione" possibile (tanto più necessaria quando relativa a pratiche in essere e da lavorare) per affrettarne l'esame per i motivi a lui noti e trattati anche con i legali statunitensi; prendemmo accordi anche per la duplicazione dei dischetti CPT (noti come "archivio lettere") il cui invio a Roma non era stato giudicato sino ad allora utile; discutemmo le problematiche relative alle operazioni C.C.C. e della loro complessa sistemazione; gli espressi le mie perplessità e la mia curiosità sul contenuto di alcuni messaggi inviati dalla precedente gestione relativi a pratiche in essere il cui contenuto, a mio avviso, andava approfondito; ascoltai attentamente quanto egli ritenne di dirmi anche in merito allo "stato" in cui si trovavano le pratiche; mancava ancora la sicurezza che i fascicoli fossero completi e c'era quindi pericolo che una qualsiasi decisione venisse "smentita" da documentazione ritrovata successivamente;

- ebbi lunghi ed approfonditi colloqui con il dr. Silvestri con il quale avevo avuto solo un brevissimo incontro prima della sua partenza per Atlanta; in particolare ripresi quanto già trattato al telefono quasi quotidianamente in merito alla indispensabile collaborazione da parte loro per il lavoro che dovevamo svolgere a Roma; feci presente che insieme alle richieste di "autorizzazione" o di parere ci doveva essere inviata quanta più documentazione possibile sulle relative pratiche e ciò pur comprendendone le difficoltà dato il



"disordine" in cui si trovavano i fascicoli; in tal modo sarebbe venuta meno la causa che più di tutte rallentava il processo decisionale; riprendemmo anche l'esame delle questioni più pressanti e più frequentemente discusse al telefono, che erano state oggetto di ulteriore esame con i legali, soffermandoci sulle implicazioni operative che ne sarebbero derivate;

- incontrai, come richiestomi, il dr. Ferrari, Preposto all'ispezione Banca d'Italia, con il quale discussi il "caso" ed i suoi aspetti generali ed esposi quanto stavamo cercando di fare a Roma, che peraltro e per grandi linee era già noto al dr. Di Robbio che più volte mi aveva interpellato su argomenti vari;
- furono svolte lunghe riunioni con i legali USA (l'avvocato Newcomb proveniente da New York era anche lui presente) riguardanti le varie problematiche connesse alle "autorizzazioni", specialmente al flusso di informazioni nonché a pratiche "particolari", anche per le cifre in questione, quali ad esempio General Motors e Lummus Crest; fu da me ribadito che ogni decisione operativa doveva basarsi anche sull'esame di "rapporti" tra la passata direzione e le controparti e che le pratiche andavano sempre esaminate nel contesto del "caso"; fu discussa dettagliatamente la proposta "duplicazione" di Atlanta a Roma che era stata ritenuta utile ed opportuna dagli stessi legali fin dalla prima visita da loro effettuata alla Direzione della Banca qui a Roma;

- ebbi occasione di incontrare anche il dr. Lombardi, Direttore dell'Area Nord e Centro America, in breve missione ad Atlanta, il quale intervenne ad alcune riunioni; discussi anche con lui l'importanza che rivestiva il completamento dell'organizzazione delle pratiche C.C.C. e le operazioni General Motors con la quale aveva avuto contatti a New York.

La mole di "documentazione" contenuta in particolare nei dischetti elettronici portó alla decisione di utilizzare un computer (NEXO) che permettesse di fare ricerche piú accurate e veloci; lo spoglio di tale archivio con i metodi tradizionali di stampa si presentava poco efficace vista la dimensione dello stesso e la sua apparente non classificazione organica. Comunque, e per buona regola, con una stampante già esistente nell'Area Finanza e richiesta nei modi d'uso (cosí come per tutte le altre apparecchiature installate) si è provveduto ad effettuarne una stampa per iniziare a prenderne visione. Detti supporti cartacei furono poi riposti in un locale del palazzo di Via Lombardia.

Per quanto riguarda il computer NEXO questo fu suggerito dall'esperto informatico assegnatoci, richiesto tramite il Vice Direttore Generale dr. P. Gallo al SIED, che poi si occupó di quanto necessario e della relativa parte amministrativa.

Per motivi di urgenza nelle chiamate e di sfasamento di orario, alcuni telefoni furono ovviamente abilitati ai collegamenti internazionali e due numeri a macchine telecopier non potendo usare sia per riservatezza che per la mole dei

messaggi da inviare e ricevere le macchine esistenti nei comparti dell'Area.

Durante questo periodo sono stati mantenuti continuamente contatti con l'ing. Di Vito fuori sede per lunghe missioni a Baghdad, in Francia, negli USA etc.

A questo proposito debbo sottolineare che, mentre partecipavo attivamente alla gestione del "caso Atlanta", ho continuato ad occuparmi dell'attività "ordinaria" del Comparto Estero della Linea Istituzioni Finanziarie, compito dal quale non sono stato sollevato malgrado le pesanti e pressanti incombenze che ciò comportava anche a seguito delle missioni di servizio svolte dall'ing. Di Vito dall'insorgere del caso. Questo è stato possibile solo con permanenze in ufficio molto al di là del "normale".

Per completezza di esposizione, desidero fare presente che, non appena fu pubblicata la sentenza emessa dal Grand Jury riguardante il rinvio a giudizio dei presunti colpevoli del "Caso Atlanta", ne ho curato personalmente la traduzione e la redazione sempre in seno al Gruppo.

Alcune situazioni specifiche sono state da me trattate ed esaminate direttamente con il dr. Croff, il dr. Gallo ed anche con il dr. D'Addosio mentre era ad Atlanta od a Roma, sia perchè richiesto di esprimere un parere (presenti gli avvocati italiani esterni) o valutazioni su alcune pratiche particolari (General Motors, Associated Instruments, XYZ, Nestlè, Cargill ) come pure

in generale per questioni che in quel momento erano trattate sempre con i legali italiani ed USA (vedasi anche validità delle firme sia sugli MTL che sulle L/C).

Su alcuni argomenti sono stati da me intrattenuti sia il prof. Savona, che una volta il prof. Cantoni presente il dr. Savona.

Detto per inciso il prof. Savona tenne a ringraziare prima del Natale 1989 i componenti del nucleo per gli sforzi fino ad allora compiuti.

Questo segno di apprezzamento e fiducia si è poi anche concretizzato alla fine di marzo 1990 con una comunicazione formale da parte della Banca con la quale veniva espresso il ringraziamento per la disponibilità e l'impegno dimostrati e per il livello delle prestazioni rese.

Se per accertamento si intende l'attività che comportava l'acquisizione di conoscenze che, fino all'accordo di Ginevra, ci potevano mettere in condizione di rifiutare i pagamenti - e quindi limitare e ridurre l'esposizione della Banca - tale tipo di attività è stata svolta in modo diffuso da tutti i funzionari del gruppo che cercavo, ovviamente, di utilizzare al meglio in base alle loro attitudini e caratteristiche professionali; altro tipo di accertamento non ci è stato mai richiesto né effettuato di iniziativa.

Per quanto mi è dato conoscere dall'esame della documentazione pervenutaci (in massima parte tutte fotocopie o copie ricavate da archivi elettronici, a loro volta duplicati da altri) e dall'esame dei fascicoli pertinenti - effettuato in un secondo tardo momento, dopo che i fascicoli erano stati consegnati agli Ispettori della Banca d'Italia - proseguito, praticamente sino ad oggi per preparare fascicoli, per rispondere a richieste di avvocati, magistrati, inquirenti, ispettorato della Banca, organi superiori della Banca, Linea Legale della Banca etc., non mi risulta che sia stata data alcuna autorizzazione all'Agenzia di Atlanta prima del 4 agosto 1989 per porre in essere operazioni in assenza di specifici affidamenti.

In merito all'utilizzo di collaboratori esterni al "Gruppo" non dipendenti della Banca - legali italiani e statunitensi a parte - la Task Force si è avvalsa, in sostituzione del Sig. Vincenzo Mottola, di un programmatore, nella persona del Sig. Innocenzi Renato proveniente, come mi fu poi riferito da una società di servizi informatici di cui si avvale la Banca. A questo proposito non sono in grado di aggiungere altro poiché se ne era occupato l'Ing. Di Vito.

Per i nominativi che o hanno fatto parte del "Gruppo" o hanno collaborato con lo stesso, si rinvia all'accluso elenco ed alle relative note.

Questa è stata un'esposizione fatta a ricordo ed estremamente sommaria della mole di incredibile lavoro che capitò

sulle nostre inconsapevoli spalle. Resto comunque a disposizione per qualsiasi occorrenza fosse ritenuta necessaria dai Vertici della Banca per illustrare più compiutamente, ove fosse necessario anche nei dettagli, tutta l'opera svolta dal Gruppo Atlanta.

26 maggio 1991

A handwritten signature in black ink, appearing to be 'M. Latta', written in a cursive style.

GRUPPO ATLANTA - TASK FORCE

Elenco partecipanti:

Paolo Di Vito Area Fin.-Preposto Ist.Fin.	a tempo pieno dal 31/10/89 ad oggi precedentemente principalmente in missione a Baghdad, Lipsia, Parigi ed USA
Gian M. Sartoretti Area Fin.- Ist.Fin.Estero	fino ad oggi, svolgendo la funzione di Responsabile del Comparto Istituzioni Finanziarie Estero
Roberto Chiamenti Area Fin.-Ist.Fin. Estro Australasia	fino inizi Nov. 1989 quindi dal Dic.1989 fino al Feb. 1990 successivamente a part time fino al Feb.1991 svolgendo il proprio incarico al Comparto
Gianni Ghedini Area Comm.-Privati- Credito Personale	dal 18/08/89 ad oggi. Inviato dal Dr. Lanzara con incarico anche di riferire sui rapporti con beneficiari ed il 15/09/89 trasferito con let- tera a firma Dr Gallo
Gabriele Ajena Area Crediti- Controllo Rischi Estero	dal 25/08/89 ad oggi. Inviato dal Dr. Farnetani presso Ispettorato BANKITALIA, poi provvisoriamente presso la Task Force con incarico anche di riferire ed il 15/09/89 trasferito con lettera a firma Dr Gallo
Marcella Orsini Area Fin.-Segreteria	dal 27/08/89 al 22/09/89 Richiesta al sig. Napoli, Preposto Coordinamento di Direzione/Segr. dell'Area Finanza
Marco Pitotti Area Fin.-Ist.Fin.Estero- America	dal 04/09/89 al 15/03/90
Augusto Pasquetti Area Ammin.-Organizzazione- Svil.Applicativo	dal 29/09/89 al 17/11/89 Inviato dal SIED su richiesta del V.D.G. dr. Gallo

Tullio Vittori Area Comm.-Consul. Tecnica	dal 29/08/89 al 09/03/90 ed a part time successivamente quando fu trasferito al Comparto Istituzioni Finanziarie. Inviato dall'Area Commerciale e trasferito il 15/9/1989 con lettera a firma dr. Gallo
Vittorio Ruta Linea Legale Contenzioso Estero	dal 3/09/89 al 9/09/89 Inviato su istruzioni del V.D.G. dr. Gallo
Maria Romana Gregori Area Fin.-Ist.Fin.Estero- Europa	dal 25/09/89 ad oggi
Luigi Pedretti Linea Legale Consulenza Generale	dalla fine di agosto-primi di settembre 1989 fino al 31/12/1989 (quando ha lasciato la Banca) ha prestato la sua assistenza con frequenti presenze presso il Gruppo
Pasquale Bartolomeo Staff Dr.D.Croff-Preposto RICOGEVE	dal 27/09/89 al 30/10/89 Su richiesta del Dr.Gallo il 10.08.89 rientrato dalle ferie per eventuale missione ad Atlanta. Per incarico del Dr Croff il 10.09.89 a disposizione ispettori BANKITALIA.
Vincenzo Mottola Area Ammin.-Organizzazione- Svil.Applicativo	dal 23/11/89 al 30/07/90 in sostituzione sig. Pasquetti
Luisa Vaccari Personale a disposizione della Dir. Centrale	dal 02/08/90 al 28/03/91 Assegnata in funzione dell'addestramento che stava effettuando
Renato Innocenzi Progammatore esterno	dal 07/10/90 ad oggi in sostituzione del sig. Mottola
M.A. Mascetti Area Fin.-Segr.Fidi	dal 31/10/89 ad oggi part time



Gino Rubbi  
Area Fin.-Ist.Fin.Estero-  
America

15 giornate in varie riprese

Teodoro Monaco  
Area Finanza  
Istituzioni Finanz.  
Estero/Africa, Medio  
ed Estremo Oriente

per un breve periodo -a part time-  
ha collaborato con avv. Ruta per  
relazione Danieli e costituzione  
files per archivio, nonchè  
cancellazione L/C emesse da banche  
turche, algerine e giordane.

Nel corso della sua attività il Gruppo Atlanta è stato assistito dagli avvocati interni (avv. Garone, avv. Pico, avv. Allorio, avv. Mirabile e fino al 31/12/89 avv. Pedretti) e dagli avvocati esterni della Banca (avv. Driver, avv. Pedretti dall'1/1/90, avv. Carpinelli, avv. Vassalli, avv. Ferro Luzzi).

AI DIRETTORI DI TUTTE LE FILIALI IN ITALIA ED ALL'ESTERO

ALLA DIREZIONE DI

- BNL INVESTMENT BANK LTD, LONDRA
- BANCA NAZIONALE DEL LAVORO INTERNATIONAL, LUSSEMBURGO
- LAURO BANK A.G., ZURIGO
- BANCA NAZIONALE DEL LAVORO OF CANADA, TORONTO
- HESSE NEWMAN UND CO.(AG. UND CO.), AMBURGO
- BANCA NAZIONALE DEL LAVORO S.A., BUENOS AIRES
- BNL BANCO DE INVESTIMENTO S.A, SAO PAULO
- BNL CASA FINANCIERA S.A., MONTEVIDEO

*220/8 inv  
H. Poggi*

RISERVATA

=====

IRAP

=====

VI PREGHIAMO DI VOLER IMPARTIRE TASSATIVE ISTRUZIONI AI VOSTRI UFFICI AFFICHE' PAGAMENTI DI QUALSIASI NATURA (ANCHE DI LETTERE DI CREDITO CONFERMATE), PUR IN PRESENZA DI FONDI E/O DI COLLATERALE, ORIGINATI - DIRETTAMENTE E/O INDIRETTAMENTE - DA CONTROPARTI IRACHENE VENGANO PREVENTIVAMENTE SOTTOPOSTI A QUESTA DIREZIONE CENTRALE.

LE RICHIESTE ANDRANNO INDIRIZZATE ALL'AREA FINANZA - LINEA ISTITUZIONI FINANZIARIE - ESTERO.

BANCA NAZIONALE DEL LAVORO  
DIREZIONE CENTRALE

AREA FINANZA  
IST.FIN.EST.  
ROMA. 9.8.89\*

*Alimenti*

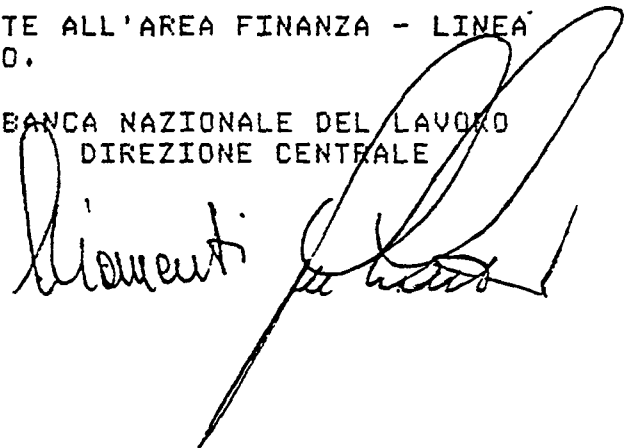

*Yeh*



*Originale*

SERVIZIO POSTA ELETTRONICA  
DATA ULT. DIFFERIM.:

DATA: 96  
ORA : 18

STAMPA MESSAGGIO IN TRASMISSIONE

PROGRESSIVO : 011  
COMPILATO DA: FINATL

GDO COMPILAZIONE: 06:09-17:42

TIPO MESSAGGIO: ALLA FIRMA  
PRIORITA' : URGENTE  
----- DESTINATARI ----- N.LIN. GDO CENTRALE ANSWERBACK DI F  
W & FILIALI

NOME MESSAGGIO : IRAQ1  
ISN HOST: 8909063386 ISN SERIE-1: 0000/01

TESTO MESSAGGIO:

FROM: BNL IIR.CENTR. AREA FINANZA ROME  
TO: DIRETTORI DI AREA  
DIRETTORI DI TUTTE LE FILIALI ITALIANE ED ESTERE  
DIREZIONE DI - BNL INVESTMENT BANK LTD LONDON  
BNL INTERNATIONAL LUXEMBOURG  
LAVORDBANK AG ZURIGO  
BNL OF CANADA TORONTO  
HESSE NEWMAN UND CO. (AG UND CO) HAMBURG  
BNL S.A. BUENOS AIRES  
BNL BANCO DE INVESTIMENTO S.A. SAO PAULO  
BNL CASA FINANCIERA S.A. MONTEVIDEO

OGGETTO: BNL ATLANTA  
=====

FACCIAMO SEGUITO NS. TELEX RISERVATO DEL 9.8.89 ALL'OGGETTO ''IRAQ''  
PER INVITARVI AD INFORMARE TEMPESTIVAMENTE L'AREA FINANZA ATT. DR.  
G.M. SARTORETTI SU TUTTE LE EVENTUALI OPERAZIONI DI QUALSIASI TIPO  
RIGUARDANTI LA DIPENDENZA DI ATLANTA.

NS. RECAPITI:

- MESSAGGERIA ELETTRONICA ACRONIMO: 'FINATL'
- APPARECCHIATURA FACSIMILE (FAX) TEL. (06) 47026463
- NUMERI TELEFONICI: (06) 47026458  
47026459  
47026052  
47026743  
47026108

BANCA NAZIONALE DEL LAVORO  
DIREZIONE CENTRALE  
AREA FINANZA

STUDIO LEGALE PROSPERETTI

00198 ROMA - VIA G. PIERLUIGI DA PALESTRINA, 19

TEL. 322 56 50 - 322 56 51 - FAX 3220397

TELEX: 625168 PROLAW

PROF. AVV. MARCO PROSPERETTI

Spett.le

B.N.L.

Banca Nazionale del Lavoro  
Via Veneto, 119  
00187 R O M A

=====

OGGETTO: Deduzioni del dr. G.M. Sartoretti  
alle contestazioni del 14.6.91.

Il dr. Gian Maria Sartoretti, rappresentato e difeso dall'avv. prof. Marco Prosperetti presso il quale, ai fini del presente procedimento, è elettivamente domiciliato in Roma Via Pierluigi da Palestrina n. 19, in ordine alla contestazione di addebiti sollevati con lettera del 14.6.91, deduce quanto segue:

1.- Preliminarmente si ribadisce quanto già osservato con lettera racc. del 17.6.1991, e si conferma la correlativa richiesta di un congruo termine per controdedurre compiutamente agli addebiti contestati.

La lettera di contestazione, datata 14 giugno, è stata infatti consegnata al dr. Sartoretti il venerdì pomeriggio disvelando così il tentativo, maldestro per la evidente ingenuità, di rendere la difesa del dr. Sartoretti quanto più difficile possibile. Ne deriva, allo stato, la violazione dell'art. 7 st. lav., e correlativa norma contrattuale, che impone la fissazione di

46

ricevuto il 19.6.1991:  
alle ore 16.55  
Prof.

un termine per le controdeduzioni di almeno cinque giorni.

Giurisprudenza e dottrina confermano l'esistenza nel nostro ordinamento di un principio generale in base al quale l'incolpato deve essere messo in condizione di difendersi adeguatamente, principio del quale, come ricordato nella lettera del 17.6. u.s., l'art. 105 T.U. n. 3/57 costituisce emblematica espressione.

Da ciò si evince che in ogni caso deve essere concesso un termine adeguato per controdedurre, in relazione alla gravità e complessità dei fatti contestati.

Inoltre, come sopra osservato, il recapito della lettera di venerdì pomeriggio, sottrae in sostanza al dr. Sartoretti tre giorni per poter adeguatamente controdedurre, tal che il termine di "almeno cinque giorni" che all'incolpato dev'essere concesso, risulta in ogni caso violato, con conseguente invalidità del procedimento di contestazione. Si ricava dal "modus procedendi" dell'Ufficio Personale, la certezza che adeguate difese del dr. Sartoretti siano temute e che codesta Banca voglia considerare gli addebiti e le contestazioni contenute nella lettera del

14.6. u.s. come mere formalità per un procedimento dall'esito precostituito laddove esso, invece, deve avere il preciso scopo dell'accertamento in sostanziale contraddittorio dei soli fatti che il datore di lavoro può prendere in considerazione, ai fini della valutazione della irregolarità e della eventuale irrogazione di una sanzione disciplinare.

Tali palesi elementi di illegittimità sono indizio del tentativo di addossare al dr. Sartoretti colpe e responsabilità ad altri attribuibili, il che, se del caso, sarà tutelato nelle sedi competenti.

2.- Le incolpazioni sollevate a carico del dr. Sartoretti costituiscono addebiti di natura disciplinare, in quanto la lettera del 14.6 u.s. costituisce apertura di un procedimento come avvertito nella medesima medesima.

Ancorchè non specificamente previsto dal contratto, il procedimento disciplinare è aperto dalla contestazione degli addebiti che avrebbe dovuto contenere anche l'indicazione delle sanzioni disciplinari astrattamente applicabili se i fatti contestati risultassero accertati.

L'esigenza della indicazione delle sanzioni

applicabili risponde al rispetto del principio della difesa dell'incolpato, che deve essere reso avvertito delle sanzioni applicabili al fine di poter valutare l'opportunità e l'intensità della propria difesa.

Nel caso di specie, al dr. Sartoretti sono state contestate circostanze sulla base di un'errata ricostruzione dei fatti ed aperto il procedimento disciplinare senza l'indicazione delle eventuali sanzioni applicabili all'incolpato al quale non è data possibilità di apprezzare se i fatti contestati siano tali sotto il profilo dell'adempimento degli obblighi derivanti dal rapporto di lavoro o dalla violazione di altri obblighi.

3.- Prima di esaminare nel dettaglio le contestazioni mosse al dott. Sartoretti, è opportuno ricordare i significativi precedenti di carriera ed i recenti riconoscimenti attribuitigli in occasione dell'attività svolta nella gestione del "caso Atlanta", rispetto ai quali l'apertura del procedimento de quo si pone in insanabile ed inspiegabile contraddizione.

Il curriculum del dott. Sartoretti nell'ambito della B.N.L. risulta infatti, nel periodo di

osservazione che ci interessa, dal 1 gennaio 1986 ad oggi, di eccezionale valore tanto da avere indotto i vertici della Banca ad affidargli la ristrutturazione della linea del comparto estero - Istituzioni Finanziarie ed, in seguito, la gestione di una difficilissima crisi di dimensioni nazionali, quale quella del caso Atlanta, i cui risultati sono oggi contestati da un procedimento disciplinare sulla cui legittimità, al di là di ogni dato di ordine formale, sembra più che lecito dubitare.

E tale dubbio, è opportuno dirlo sin d'ora, è tanto più marcato ove si consideri che il dott. Sartoretti ha avuto recentemente notevoli riconoscimenti, formali e sostanziali, da parte dei vertici della Banca Nazionale del Lavoro stessa.

Ricordiamo che il dott. Sartoretti dal 1986 fino alla vigilia delle trasformazioni del S.A.I. (Servizio Affari Internazionali) del 1987-'88, ricopriva il ruolo di Capo Rete Africa ed Australasia della Linea Sviluppo Rete del S.A.I. con competenza su molteplici Unità e partecipazione in qualità di membro del C.d.A. delle partecipate B.N.L. della Società Générale, U.B.A.-Lagos, Banque de Tunisie e A.E.F.C.-Sidney; era inoltre



all'epoca membro del C.d.A. presso la C.C. Italo-Sovietica, e si era occupato di uno studio per la costituzione di una Joint-venture per conto della B.N.L. in Cina in materia di leasing.

Dalla fine del 1987, il dr. Sartoretti, in considerazione delle eccezionali capacità dimostrate nel disbrigo dei vari compiti, ha curato la ristrutturazione tecnica e logistica del disciolto S.A.I. nella istituenda Linea Istituzioni Finanziarie nell'ambito dell'Area Finanza, anch'essa di nuova costituzione.

Contemporaneamente ha seguito operazioni di importante interesse per la B.N.L., attinenti l'Area Commerciale - Grandi Gruppi, quali quelle del Gruppo Finmeccanica, Tecni petrol, Fiat, Ctip, Zanussi, Italgrani, Super Rifle, etc..

Questo profilo, pur nella sua brevità, consente di apprezzare le competenze e la capacità di chi, in occasione della crisi di Atlanta, è stato preposto alla direzione del Comitato di crisi, o "Task force", per fronteggiare l'emergenza ed approntare gli strumenti conoscitivi e pratici per limitare le conseguenze la cui portata è ben nota e sulle quali è inutile disquisire.

Con l'esplosione del caso Atlanta nella prima

metà dell'Agosto 1989, il dr. Sartoretti, continuando a svolgere le funzioni di responsabile del Comparto Istituzioni Finanziarie Estero, ha assunto di fatto la direzione del gruppo per la gestione dell'emergenza, predisponendo tutte le misure più immediate e concrete, in pieno collegamento con i vertici della Banca.

Frutto di questi primi accertamenti è il promemoria redatto dal dott. Sartoretti ed indirizzato al dott. P.D. Gallo, che illustra il lavoro svolto dalla Task Force fino al 20.10.1989 su ben 45.000 documenti e *innumerevoli* lettere di credito appoggiate e/o confermate sulla Filiale di Atlanta, ed i cui risultati, inizialmente conoscitivi, furono di enorme utilità per il prosieguo delle indagini e la messa in atto di una serie di misure concrete da parte dello stesso dr. Sartoretti.

Dal 31.10.89 le competenze di vertice del "gruppo di crisi" sono state ripartite attribuendo le funzioni di collegamento interne ed esterne alla B.N.L. all'Ing. Di Vito dell'Area Finanza e preposto alla Linea Istituzioni Finanziarie.

Il dott. Sartoretti dalla stessa data ha assunto un ruolo più tecnicamente operativo e di

supporto con le iniziative di negoziazione con l'Iraq e le altre controparti.

Sembra inutile a questo punto discorrere sulla estrema complessità di ordine tecnico, giuridico e materiale degli accertamenti operati dalla "Task Force" diretta dal dott. Sartoretti, sui quali hanno pesantemente inciso le concomitanti indagini dell'inquirente USA e difficoltà amministrative e logistiche.

Ai fini che qui interessano vale invece evidenziare la assoluta contraddittorietà, e per più versi incomprendibilità, del procedimento aperto a carico del dott. Sartoretti con i riconoscimenti venutigli ultimamente dalla Banca per il suo operato nella gestione del caso Atlanta.

Si ricordano in proposito la lettera del 23 marzo 1990 e la scheda valutativa dell'8.4.91.

Con il primo documento, lettera della Direzione Centrale - Dir. Personale: "in segno di apprezzamento per la disponibilità e l'impegno dimostrati e per il livello delle prestazioni rese in occasione delle esigenze straordinarie conseguenti alla nota vicenda che ha interessato la Filiale di Atlanta, è stato deciso di attri-

buirle un premio di £. 13.000.000 (tredicimilioni).

..... Nel complimentarci, la ringraziamo."

Il secondo documento e cioè la scheda di valutazione delle prestazioni relativa al periodo 1.1.90-31.12.90, l'attività del dott. Sartoretti è così sintetizzata: "Ha proseguito nel 1990 con straordinaria energia ed abnegazione l'opera di ricostruzione e gestione della vicenda Atlanta": ed ancora: "Il caso Atlanta ne ha messo ulteriormente in luce le eccezionali capacità analitiche e l'enorme capacità di lavoro." Tanto tenuto conto di ciò viene emesso un giudizio complessivo sul valutato che "ha superato gli obiettivi".

4.- Quanto alle singole contestazioni contenute nella lettera del 14.6 u.s., si deduce quanto segue:

A- Si dice che il dr. Sartoretti sarebbe "venuto a conoscenza .... di rilevanti irregolarità.... in operazioni effettuate dalla Filiale "di Atlanta" delle quali non avrebbe dato notizia alla Direzione centrale ed alla Direzione Area Nord e Centro America.

Il dr. Sartoretti ha, con lettera 14.12.1988 diretta alla Direzione, Area Nord e Centro Ameri-

ca, all'Area Commerciale Gestione Rete Estero, all'Area Risorse-Organizzazione, all'Area Crediti Controllo Rischi ed alla Filiale di Atlanta, richiesto esplicitamente che gli enti in indirizzo si attivassero "affinchè dalla Filiale di Atlanta si possano infine ottenere le informazioni richieste.... adeguando, ove occorra, il sistema di rilevazione esistente presso la Filiale di Atlanta."

Tale lettera seguiva il telex del 9.12.88, a firma del dr. Sartoretti, con il quale si esprimeva "The opinion that cash collateral has not been pledged in your favor", e cioè della Filiale.

All'allarme dato dal dr. Sartoretti faceva seguito un telex della Direzione Area Centro e Nord America, a firma "Sardelli", del 19.12.88, diretto alla Direzione Area Finanza ed alla Direzione Ispettorato e Sicurezza.

Questi tre elementi sono sufficienti per escludere ogni fondamento alle affermazioni contenute nel primo comma della lettera del 14 giugno u.s..

Il dr. Sartoretti ha dato immediatamente seguito al primo settore di irregolarità presso

la Filiale di Atlanta nell'unico modo possibile, e cioè con la citata corrispondenza. C'è da chiedersi cosa abbiano fatto gli Uffici della Direzione Centrale e della Direzione di Ispettorato e Sicurezza tempestivamente avvertiti sia della riluttanza della Filiale di Atlanta a fornire i dati richiesti. Successivamente, il dr. Sartoretti ha con particolare attenzione seguito le vicende di Atlanta, nella misura in cui egli ne è stato posto a conoscenza dalla struttura ed in particolare dal dr. Teodoro Monaco che ha sempre seguito in dettaglio le vicende Atlanta-Iraq, e nella misura in cui le notizie fornite al dr. Sartoretti sono state corrette e non basate su elementi approssimativi.

Del resto, il dr. Sartoretti non poteva nutrire alcun sospetto sulla qualità dell'operato della struttura da lui coordinata ed in particolare sull'operato del dr. Monaco se, come è avvenuto, le sue lettere di richiamo alla filiale di Atlanta non hanno avuto nessun seguito.

B- Si afferma, nella lettera del 14.6 u.s., che il dr. Sartoretti sarebbe venuto a conoscenza di irregolarità connesse ai "contratti Danieli".

Il dr. Sartoretti non è mai stato a conoscenza del contenuto di tali contratti, in particolare delle fasi che hanno preceduto "la chiusura" dell'operazione di finanziamento, contratti oltre tutto non di competenza dell'Ufficio al quale era preposto il dr. Sartoretti e dei quali non è mai stato informato dal dr. Teodoro Monaco, come del resto risulta dalle contestazioni sollevate dalla Banca nei confronti dello stesso Monaco.

Le circostanze relative a tali contratti risultano in modo chiaro dai pro-memoria per il Consiglio di Amministrazione di codesta Banca del 27.9.89 in particolare dalla nota 6.2.89 a firma Monaco diretta al dr. Pedde, escludono ogni intervento del dr. Sartoretti, completamente "saltato" da coloro che hanno imbastito l'operazione. Il dr. Sartoretti compare soltanto in occasione di una riunione, peraltro tenuta ad operazione conclusa (agosto 1989).

C- Si afferma nella lettera del 14 giugno che il dr. Teodoro Monaco avrebbe consentito alla Filiale di Atlanta l'apertura di credito in favore della Danieli s.p.a., in assenza di apposita linea di fido.

L'addebito riguarda evidentemente il solo dr.

Monaco poichè, come sopra si è detto, l'operazione, ed in particolare l'esistenza delle lettere di credito, erano del tutto sconosciute al dr. Sartoretti.

Nè potrebbe dirsi che il dr. Sartoretti sia venuto meno ai propri doveri di coordinamento e vigilanza: ovviamente egli non poteva non fidarsi, nè, aveva motivo di non farlo, dei propri diretti collaboratori, anche in considerazione del fatto che all'ufficio cui era preposto il dr. Sartoretti erano addetti circa 50 dipendenti, e che all'ufficio affluivano ben 1700 istituti bancari affidati a circa 1300 istituti non affidati ma con rapporti di corrispondenza.

Infine va tenuto in debito conto che all'epoca dei fatti di Atlanta l'intero settore era stato appena ristrutturato con un continuo avvicendamento di ben quattro direttori nell'arco di due anni e che il dr. Sartoretti era richiesto in varie aree. Ciò ha comportato che il dr. Sartoretti ha dovuto rispondere a ben cinque Direttori per le varie attività che è stato contemporaneamente chiamato a coordinare.

C- Nel 4° alinea della lettera del 14 giugno si legge che la Danieli s.p.a. avrebbe rilevato



"discrepanze fra le condizioni del credito" relative ai contratti che la riguardavano.

Come già precisato sub B, il dr. Sartoretti è stato completamente estraneo a tale vicenda, come risulta dai pro-memoria per il Consiglio d'Amministrazione del 27.9.89 sopra menzionati. Del resto, la stessa contestazione fa riferimento a rapporti intrattenuti con la Filiale di Atlanta dal dr. Monaco "direttamente", e senza il tramite del proprio superiore. Il che conferma la assoluta estraneità del dr. Sartoretti alla intera vicenda.

Il dr. Sartoretti può, tuttavia, aggiungere, per averlo appreso mentre dirigeva la c.d. Task Force, che il dr. Monaco ha chiesto, prima di agire, il parere dell'Ufficio Consulenza Tecnica, e che la "presa in consegna" della documentazione relativa alla lettera di credito fu regolarmente sottoscritta dal funzionario di quell'Ufficio, che diede il parere.

D- Nel 5° alinea della lettera del 14 giugno si dice che il dr. Sartoretti non avrebbe segnalato l'esposizione della Filiale d'Atlanta, omettendo di verificare la consistenza del rischio e di verificare la validità dei "collaterali" di

garanzia.

Le irregolarità "fiutate" dal dr. Sartoretti hanno dato luogo al telex del 9.12.88 ed alla lettera del 14.12.88, relative esplicitamente ai "collaterali", e di cui si è già detto.

Della chiusura delle operazioni Danieli, il dr. Sartoretti non è mai stato a conoscenza fino all'agosto 1989, e cioè a caso "esploso".

E- Il contenuto del 6° alinea ripete quello del 5° e la risposta è necessariamente la stessa: il dr. Sartoretti ha tempestivamente informato gli uffici competenti e la Direzione Ispettorato e Sicurezza è stata investita della questione. Tuttavia al dr. Sartoretti non è mai stato fornito nessun elemento negativo in ordine alla attività della Filiale di Atlanta.

Non si può evidentemente imputare al dr. Sartoretti alcunchè se, segnalate quelle che a suo parere erano delle irregolarità, tutte le strutture di vertice della Banca non hanno confermato l'esistenza delle irregolarità sospettate e soprattutto se la Direzione preposta alla vigilanza non ha trovato nella da segnalare.

F- Negli alinea 7° e 8° si dice che il dr. Sartoretti avrebbe tardato mesi a concedere un

affidamento in favore della Central Bank of Iraq, avanzando la relativa proposta senza evidenziare i preesistenti utilizzi. In merito va osservato che il dr. Sartoretti ha sbloccato la proposta relativa ai 50 milioni USS solo dopo che era stata sbloccata, il giorno prima, altra proposta relativa a 20 milioni USS a seguito di specifica deliberazione del comitato esecutivo.

Tale ultima operazione riguarda la concessione di un fido in bianco fatto in supero al rischio paese, dopo l'acquisizione da parte dell'Area Finanza della opportunità della concessione del fido in considerazione delle potenziali ditte italiane che ne avrebbero beneficiato.

La concessione di un fido in bianco conferma la ragionevolezza della concessione del fido di 50 milioni, con collaterali per di più da costituirsi in pegno.

In proposito vanno considerati gli allegati alla proposta di fido di 20 milioni USS, che rappresentano una situazione favorevole alla quale il dr. Sartoretti non poteva non prestare fede.

La questione è la solita: la struttura, in buona fede che fosse, rappresentava situazioni

diverse da quelle poi risultate corrette, ma con l'implicito avallo costituito dal silenzio degli organi investiti delle opportune indagini.

Va sottolineato che alla base di tale addebito vi è la dimenticanza che la concessione dei fidi in parola si inseriva nell'attività del Drogul, il quale aveva già esposto la Banca per 2.155 milioni US\$.

G- Nel penultimo capoverso si contesta al dr. Sartoretti di non aver informato la Banca di una confidenza del sig. Drogoul al dr. Monaco e da questi riferita al Sartoretti.

Dinanzi all'inquirente USA il dr. Monaco ha escluso che il sig. Drogoul gli abbia mai riferito di fare viaggi a Bagdad non autorizzati dalla B.N.L..

Nelle contestazioni fatte al dr. Monaco, viene a costui rimproverato di non averne informato il dr. Sartoretti, il quale, in effetti, non ha mai saputo di tali presunti viaggi del dr. Drogoul a Bagdad.

5- Conclusivamente, va osservato che al dr. Sartoretti non vengono contestate azioni ma soltanto omissioni che costituirebbero inadempimento dei suoi doveri d'ufficio. In proposito va

considerato che l'apprezzamento dell'attività dirigenziale del dr. Sartoretti deve essere fatto con riferimento ai principi giuridici che disciplinano l'adempimento delle obbligazioni in generale e quello dell'obbligazione di lavoro in particolare, che comprendono altresì la necessaria cooperazione del creditore all'adempimento e l'apprezzamento delle circostanze di fatto che giustificano un inadempimento o un non esatto adempimento.

Ciò premesso, l'attività del dr. Sartoretti va valutata tenendo conto, in sintesi, delle seguenti circostanze, già sopra ricordate, e cioè che:

- il dr. Sartoretti era posto in posizione apicale in una struttura di circa 50 dipendenti con circa 3000 rapporti da gestire ed amministrare, tra banche affidate e non;

- il dr. Sartoretti ha svolto le sue funzioni in epoca di ristrutturazione, con applicazione ad altre aree, come si è ricordato sub 3 e 4C;

- il dr. Sartoretti è stato sistematicamente tenuto all'oscuro delle questioni riguardanti i rapporti tra la Filiale di Atlanta e l'Iraq dal funzionario a tali rapporti direttamente preposto;

- il dr. Sartoretti ha provveduto a segnalare alla struttura centrale quelle che a suo giudizio costituivano irregolarità della filiale di Atlanta, ma tali segnalazioni sono state segnate da assoluto silenzio;

- Per una esatta comprensione degli addebiti si tenga inoltre conto della abilità con cui la Filiale di Atlanta ha posto in essere il disegno criminoso da essa concepita, come testualmente lo definisce il magistrato USA nella sentenza di rinvio a giudizio omologata dal Gran Jury.

In punto di diritto, infine, si osserva l'assoluta illogicità dell'instaurando procedimento e delle risultanze, peraltro erronee, ivi contenute con i riconoscimenti fatti dalla B.N.L. al dr. Sartoretti relativi alla gestione dell'emergenza Atlanta. Di talchè viene lecito dubitare sulla effettiva connessione causale del procedimento de quo con i fatti contestati, con conseguente illegittimità di ogni provvedimento che se ne voglia far discendere.

6- Il dr. Sartoretti chiede di essere sentito personalmente con l'assistenza dei propri legali.

Si chiede inoltre che in ordine agli addebiti mossi al dr. Sartoretti vengano sentiti:

- 1.-la sig.ra dr. Cecilia Danieli;
- 2.-il dr. Roberto Chiamenti;
- 3.-il dr. Teodoro Monaco;
- 4.-il dr. Lunazzi;
- 5.-il dr. D'Ercole.

Con riserva di indicarne gli indirizzi.

Roma, 19 giugno 1991

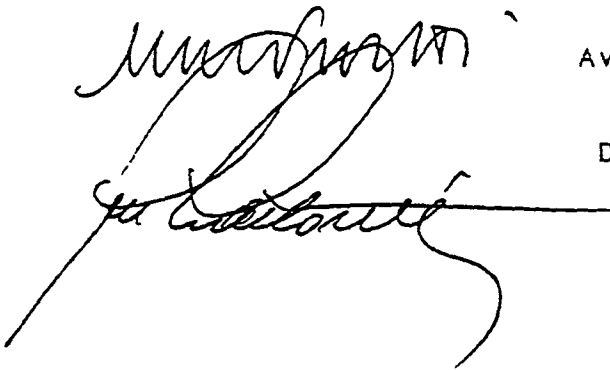

Avv. Prof. Marco Prosperetti

Dr. Gian Maria Sartoretti

ricevuto il 19.6.1991  
alle ore 16.55

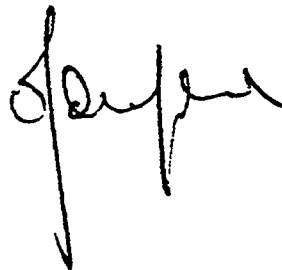

*Per custodia  
28.6.91  
L.  
S. P.*

Spett.le B.N.L.

BANCA NAZIONALE DEL LAVORO

Via Veneto, 119

00187 - ROMA

=====

Memoria integrativa alle deduzioni del dr.  
G.M. Sartoretti del 19.6.1991 avverso le conte-  
stazioni del 14.6 u.s.

Ad integrazione di quanto già dedotto con  
atto del 19 u.s., consegnato brevi mani a codesto  
Istituto nella medesima data, da intendersi  
integralmente trascritto nella presente, si  
osserva ulteriormente quanto segue.

1.- Le contestazioni mosse al dr. Gian  
Maria Sartoretti hanno essenzialmente ad oggetto  
la mancata segnalazione alle competenti "Funzio-  
ni" di irregolarità compiute dalla Filiale di  
Atlanta nella gestione di talune importanti  
operazioni con controparti irachene, e delle  
quali questi, nella sua qualità di Preposto alla  
Linea Istituzioni Finanziarie/Estero dell'Area  
Finanza, avrebbe avuto sentore, concorrendo  
pertanto con la sua condotta omissiva al perfe-  
zionarsi delle dette operazioni ed al perpetrarsi  
di altre irregolarità.



Le contestazioni contengono anche l'addebito di conegni attivi del dr. Sartoretti, relativi a talune specifiche situazioni, ma di circoscritto rilievo rispetto alla vicenda irachena, per la quale si tenta di trovare nella persona del Sartoretti una vittima da dare in pasto al pubblico. Che la stampa abbia riportato in dettaglio gli addebiti mossi al dr. Sartoretti la dice lunga sul comportamento della Banca Nazionale del Lavoro, che quanto meno, tramite i propri dipendenti, non ha custodito con la dovuta diligenza la velina degli addebiti a lui contestati, che avrebbero dovuto rimanere riservati, non essendo quello disciplinare un provvedimento pubblico.

La diffusione di essi, infatti, getta un'ombra sulla persona del dr. Sartoretti con sicura lesione dei suoi interessi anche in termini economici, della quale a tempo debito si chiederà la soddisfazione.

2.- Con le deduzioni prodotte in data 19.6 u.s. si è già provveduto a confutare analiticamente i singoli addebiti. In questa sede è opportuno meglio precisare il quadro delle competenze rivestite dal dr. Sartoretti, dal quale emerge che la condotta da questi effettivamente tenuta

in occasione delle operazioni concluse dalla Filiale di Atlanta ed i suoi rapporti con le Funzioni di controllo, nel contesto complessivo dell'organizzazione della Banca, sono esenti da qualsiasi censura.

2.1- Preliminarmente è necessario ricordare il quadro delle competenze degli organismi, Aree ed Istituzioni, preposti alla gestione ed al controllo delle operazioni interessanti la zona Nord Americana, tenendo peraltro presente che tale quadro fu oggetto, in seguito, di ampia ristrutturazione.

Ciò consente di individuare i meccanismi di controllo e le relative disfunzioni che si sono verificate in occasione dei noti contratti Danieli e le controparti irachene e di individuare, conseguentemente, le responsabilità dei soggetti coinvolti.

Va anzitutto detto che la Direzione Centrale, al cui vertice si trovava allora il dott. Pedde, esercitava funzioni e poteri sulle Agenzie o Filiali esterne attraverso le singole Funzioni Centrali, ciascuna con diverso ambito di competenza, per il tramite dei Vice direttori generali e pertanto:

a) Area Commerciale, senza particolari funzioni ispettive, diretta prima dal dott. Calzolari e poi dal dott. Salvatori.

b) Area Crediti, diretta dal dott. Lupo e preposta al credito ordinario (dott. Farnetani) ed al controllo rischi (dott. Ferrettini), precipuamente destinato, quest'ultimo ufficio, a seguire l'andamento dei rischi anomali sia della clientela ordinaria che di quella finanziaria.

All'area crediti fa capo tutta la documentazione cartacea, mod. 2650 e mod. 2641, proveniente dalle varie filiali, che essa esamina per i provvedimenti del caso come meglio specificato in seguito.

c) L'Area Finanza, attraverso la linea Istituzioni Finanziarie retta allora dall'Ing. Di Vito, ha apposite branche fra cui l'Ufficio Istituzioni Finanziarie/Estero al quale era preposto il dott. Sartoretti.

L'Area Finanza ha competenza specifica in materia di rapporti finanziari con istituti creditizi esteri e tramite la Segreteria Fidi Rischio Paese e l'Ufficio Istituzioni Finanziarie/Estero, gestisce, e non controlla, l'andamento rischio paese e autorizza i singoli fidi o

---

singole porzioni di fido sulla base della documentazione inviata dalle singole Filiali per il tramite ed il controllo dell' Area Manager in senso geografico. Più nel dettaglio la Segreteria Fidi Rischio Paese ha competenza esclusiva nell'elaborare i dati relativi al rischio paese, la misura dell'affidamento e la corrispondenza di questo al rischio paese.

d) L'Area Amministrazione, infine, ha compiti di contabilità ed amministrativi in genere ed è responsabile della rilevazione dei dati e della contabilità in ciò, assommando funzioni di controllo.

Ciascuna delle soprammenzionate Funzioni centrali faceva capo ad un vice direttore generale e più precisamente: L'Area Commerciale sub (a) e l'Area Crediti sub (b) riferivano al dott. Gallo. L'Area Finanza sub (c) faceva riferimento al deceduto dott. Zanetti, al suo sostituto Di Nicola e dal maggio 1989 al dott. Croff ed infine l'Area Amministrazione riferiva all'allora vice direttore generale dr. D'Addosio.

Fra le funzioni centrali va infine menzionato l'Ispettorato e Sicurezza, allora diretto dal dott. Bonamici, che riferiva direttamente al

direttore generale dott. Pedde e che esplicava autonomamente la sua attività di controllo sulla base dei dati confluenti dall'Area Crediti e Rischi e gli accertamenti condotti localmente dai propri ispettori o regional auditors.

Si segnala in proposito che sin dai primi del 1988, in virtù della sopraccennata ristrutturazione, i regional auditors assunsero le vesti di internal auditors a filiali di primaria importanza con competenza di controllo su tutte le filiali del gruppo; nel caso in esame, l'internal auditor della Filiale di New York, dott. Messere, aveva la competenza su tutte le filiali del gruppo Nordamericano.

I controlli di tale organismo erano inoltre integrati, sin dal 1987, da verifiche giornaliere e periodiche a cura del personale addetto alle dipendenze: tali verifiche interne erano sottoposte all'Internal Auditing Department, territorialmente dipendente dal Regional Manager (all'epoca il dott. Sardelli), il quale a sua volta trasferiva tutte le informazioni alla Direzione Generale.

Si registra sin d'ora in tale struttura una sensibile sovrapposizione tra le Funzioni Centra-

li di Controllo ed i comparti territoriali (Regional Area) nella quale può individuarsi la disfunzione di base dei meccanismi di controllo.

Secondo quanto risulterebbe da indiscrezioni di stampa circa la "Relazione Petti", l'unica struttura che per normativa interna era in grado di effettuare efficaci controlli sulla Filiale di Atlanta era la Direzione Area Nord e Centro America, con sede a New York. Tale struttura infatti:

a) esaminava la situazione delle filiali sulla base di riscontri periodici a cadenza giornaliera, mensile ed annuale, nonché i dati offerti dagli auditors esterni;

b) aveva rapporti diretti con i direttori di filiale;

c) riceveva i rapporti dell'Internal Auditor Department e del Regional Auditor;

d) aveva il potere di applicare una serie di misure concrete quali: correzione delle condizioni applicate alla clientela; correzione dei tassi; dava direttive alle filiali sul comportamento da tenere sul mercato con assoluta autonomia dalle Funzioni Centrali. A questo proposito si ricorda che con lettera del 13.4.88 il dr.

Sardelli autorizzò tutte le Filiali della rete ad approvvigionarsi direttamente sul mercato qualora le condizioni offerte fossero state migliori della Filiale Capo gruppo di New York; tale direttiva, non conforme alle disposizioni provenienti dalla Direzione Centrale, costituisce evidente prova dell'autonomia di cui godeva il Regional Manager;

e) infine il Regionale Manager leggeva tutta la corrispondenza intercorrente tra l'Ufficio Controllo Rischi e l'Area Finanza del disciolto S.A.I. e le filiali della rete, e, in base ai poteri espressamente conferitigli, aveva il dovere di intervenire ove riscontrasse qualsiasi tipo di anomalia.

Prima ancora di passare all'esame specifico dei fatti, si può sin d'ora dire che il Regional Manager era a conoscenza o avrebbe dovuto sospettare l'esistenza di un'attività anomala della filiale di Atlanta quanto meno sin dal 1987 (v. documentazione relativa al Caso Entrade INT LTD-NEW YORK; lettera del 29.10.87 del sig. Porzio, poi licenziato dal Sardelli; denuncia del sig. Massimo Di Mauro degli inizi 1988; tacendo per ora della ispezione Messere) e che non riten-

ne mai - a quanto consta - di dover intervenire.

E' infine opportuno ricordare che il sistema di controllo della B.N.L. sulle Filiali estere era integrato dall'attività di controllo di organismi esterni alla Banca, quali Società di revisione e certificazione e le autorità Federali e Statali Americane.

Tutti questi enti, fecero dal 1983, data di costituzione della Filiale di Atlanta, al 1989 una serie di controlli. Solo incidentalmente ed in via preliminare si segnala che, mentre gli organismi istituzionali di controllo interni alla Banca rilevarono delle anomalie ma non vi diedero seguito, la Georgia State Banking Department and Finance, in occasione dell'ispezione del 31.1.89, diede un giudizio di sufficienza sull'attività ed i controlli interni della filiale di Atlanta.

Tali circostanze nel loro insieme sono significative in quanto scongiurarono altri uffici non istituzionalmente preposti al controllo, quali quello Istituzioni Finanziarie/estero, dal proseguire la loro attività di denuncia su certe anomalie indirettamente accertate. Di ciò già si è detto nelle deduzioni del 19.6.u.s., e se ne dirà ulteriormente nel prosieguo.



3.- Giova a questo punto (una volta descritta la struttura delle Funzioni centrali e territoriali) descrivere brevemente anche il sistema di rilevamento delle anomalie interessanti le Filiali estere.

Si è detto che esiste una Funzione Centrale, l'Ispettorato Sicurezza, diretta allora dal dott. Bonamici, che faceva capo direttamente al direttore Generale, allora il dott. Pedde.

Essa interveniva direttamente con controlli in loco o tramite gli auditors locali.

All'Ispettorato confluiscono tutti i dati rilevati internamente alla filiale, comunicati agli Internal Auditors Department, trasmessi al Regional Manager, allora il Sardelli, che ne cura, o ne dovrebbe curare, la comunicazione finale. E' chiaro che se uno di tali organismi rimane inattivo, come nel caso in esame ha fatto il Regional Manager, sebbene allertato dalle varie linee, si interrompe la sequenza e si provoca la disfunzione.

L'Ispettorato viene inoltre attivato dai dati trasmessi dalla linea Controllo Rischi, allora diretta dal dott. Ferrettini, nell'ambito dell'Area Crediti.

Tale ufficio ha il compito di vagliare la documentazione cartacea inviata dalle singole filiali con una cadenza mensile per il modello 2650 relativo alla clientela ordinaria, ed ogni 45 giorni per il modello 2641 relativo ai rapporti con Banche, Stati ed entità estere. Su tale documentazione, che è bene evidenziare è quella inviata discrezionalmente dai singoli direttori di Filiale, l'Ufficio fa un controllo di merito, che va dal deliberato alla posizione complessiva della Filiale, accertando ad esempio se siano stati rispettati i limiti di fido attribuiti dalla Direzione Centrale alla competenza del direttore.

Ove risultino delle anomalie l'Ufficio ha poteri di intervento, che vanno dal richiamo, al telex, alla convocazione del direttore; tale intervento è indiretto in quanto l'anomalia è segnalata all'Ispettorato, e per conoscenza alla filiale, e solo l'Ispettorato ha il potere di adottare le misure concrete.

Come si dimostrerà, nel caso in esame il coordinamento Ufficio Rischi/Area Crediti - Ispettorato non ha funzionato per un duplice ordine di motivi:

a) perchè il supporto cartaceo sul quale si fonda esclusivamente l'analisi dell'Ufficio rischi è stato trasmesso in maniera incompleta e falsata dalla Filiale. In proposito è ben noto che la "Relazione Petti" ha concluso che i falsi della Filiale di Atlanta erano tali da non consentire agli organi centrali di rendersi conto della situazione;

b) perchè, sebbene si fosse avuta certezza di alcune anomalie, nè l'Ispettorato, nè l'Ufficio Rischi hanno ritenuto di intervenire.

Assolutamente estraneo invece risulta in questo sistema l'Ufficio Istituzioni Finanziarie/estero.

Tale estraneità è dovuta per lo meno a tre fattori:

a- L'Ufficio non aveva alcun compito istituzionale di controllo;

b- le segnalazioni da questo fatte erano rimaste inascoltate;

c- l'inattività degli uffici preposti istituzionalmente al controllo, unita alla apparente buona congiuntura economica dell'Iraq, rilevata anche nel corso del C.d.A. del 27.9.89, aveva indotto l'Ufficio Istituzioni finanziarie/estero

a desistere dal suo atteggiamento ostruzionistico verso le operazioni concluse dalla filiale di Atlanta (non si dimentichino il telex e la lettera 9.12 e 14.12.88 a firma del dr. Sartoretti).

4.- E' possibile, a questo punto, apprezzare correttamente l'attività del preposto dell'Ufficio Istituzioni finanziarie/estero, dott. Sartoretti.

Quanto sopra esposto dimostra senza ragionevole ombra dubbio, che l'Ufficio diretto dal dott. Sartoretti non aveva funzioni istituzionali di controllo e che i suoi poteri di accertamento e di intervento erano indiretti e limitati all'esame della documentazione cartacea, completa, parziale o addirittura insufficiente che fosse, proveniente dalle filiali estere.

Inoltre, sotto un secondo aspetto, la posizione fortemente decentrata dell'Ufficio estero rispetto agli Uffici (Filiali) territoriali ove venivano effettuate le operazioni di finanziamento, ne rendevano meramente virtuali i poteri e l'attività, successivamente condizionata dai reports infedeli o carenti che ad esso venivano inviati.

Si consideri anche che i dati relativi al

rischio paese ed alla corrispondenza degli affidamenti erano elaborati e di pertinenza esclusiva di un diverso ufficio, la Segreteria Fidi e Rischio Paese, che risponde in via esclusiva della loro esattezza e conformità. Ciò ha particolare rilievo in riferimento ai "contratti" Danieli da 50.000.000 a 20.000.000 US\$.

Inoltre, per quanto riguarda specificamente la posizione del dr. Sartoretti, la posizione apicale da lui rivestita non poteva consentire di apprezzare eventuali carenze od errori o, addirittura, negligenze dei funzionari che seguivano nel dettaglio le singole operazioni.

Infine va attentamente considerato il fatto che il dott. Sartoretti, nei limiti sopracitati in cui è stato informato delle anomalie, ha sempre esercitato i suoi poteri, informando diligentemente le Funzioni Centrali ed intervenendo presso l'Area Regionale.

Prendendo come periodo di riferimento il settembre 1988 -4 agosto 1989, si può documentatamente e con certezza affermare che l'Ispettorato e Sicurezza, la Direzione Centrale e l'Area Regionale furono edotti proprio dal Sartoretti della situazione anomala di Atlanta e pur tutta-

via non ritengono opportuno intervenire.

In successione cronologica si segnalano pertanto:

- la lettera 6.10.'88 dell'Area Crediti all'Ispettorato e Sicurezza a firma L. Del Monte; - il telex 9.12.88 a firma T. Monaco - G.M. Sartoretti indirizzata alla Filiale di Atlanta e p.c. al Regional Management di New York; - la lettera 14.12.88 a firma Sartoretti diretta alla Direzione, Area Nord e Centro America, Area Commerciale Gestione Rete Estero, Area Risorse-Organizzazione, Area Crediti e controllo Rischi ed alla Filiale di Atlanta; - il telex 19.12.88 a firma Sardelli diretto alla Direzione Area Finanza ed alla Direzione Ispettorato e Sicurezza; - le risultanze dell'Ispezione Messere del 22.12.88,- la nota del 6.2.89 Del Monaco al D.G. dott. Pedde; - il follow-up Messere del 26.7.89.

Trattasi di un significativo numero di documenti che dimostrano il coinvolgimento di tutte le Funzioni ed Uffici, o in qualità di mittenti o in qualità di destinatari. Entrando nel dettaglio si osserva quanto segue:

- con lettera 6.10.1988 la Direzione dell'Area Crediti, a firma Del Monte, informa l'Ispettorato

e Sicurezza di alcune anomalie riguardanti l'operazione Entrade INTL:LTD. NEW YORK allegando tutta la corrispondenza con la Filiale di Atlanta e la lettera del 14.9.88 del Regional Manager, dr. Sardelli: il documento non è strettamente pertinente agli addebiti mossi al dott. Sartoretti riguardanti "contratti Danieli", ma evidenzia una condotta della Filiale di Atlanta, consistente nel non rispettare i limiti di fido attribuiti ed i collaterali e falsarne i dati, che poi sarà adottata dalla stessa Filiale nelle vicende che più da vicino ci riguardano.

- con telex 9.12.88 a firma Sartoretti-Monaco indirizzato alla Filiale di Atlanta, l'Ufficio Istituzioni Finanziarie/estero prende posizione sull'attività e i rapporti della Filiale di Atlanta con la Bank Markazi (C.B.I.) di Baghdad lamentando che "cash collateral has not been pledged in your favour and we leave it to you to formalize matter as soon as possible in order to prevent any possible attachment from third parties". Rimette inoltre al Regional Management di New York, competente per territorio e per materia ed al quale era stato inviato per conoscenza il telex, l'incarico di seguire la vicenda.

- con lettera 14.12.1988 della Linea istituzioni Finanziarie e della Segreteria Fidi, il dott. Sartoretti unitamente al dott. Ardas, prende nuovamente atto della insufficiente documentazione proveniente dalla filiale di Atlanta e reitera alla Direzione dell'Area Nord e Centro America l'invito ad intervenire presso la Filiale di Atlanta: "La presente - si legge nella lettera - per far nuovamente presente (cfr. lettera del 15.4.1988) che ci troviamo in sempre maggiori difficoltà allorchè si tratta di deliberare un fido proposto dalla Filiale di Atlanta, con garanzia CCC', dato che non disponiamo, nonostante ripetute sollecitazioni, di un appropriato "report" che ci consenta di rilevare periodicamente lo stato di utilizzo dei fidi, ovvero ciascun utilizzo contrapposto al rispettivo fido.... Vi saremo grati se vorrete attivarVi affinchè dalla filiale di Atlanta si possano al fine ottenere le informazioni richieste....".

La lettera si chiude chiedendo di adeguare il sistema di rilevazione presso la Filiale di Atlanta, palesemente insufficiente per permettere alle Funzioni Centrali di esplicitare la loro attività.



Questa lettera è inviata per conoscenza anche all'Area Commerciale/Gestione Rete estera, all'Area Risorse/Organizzazione, all'Area Crediti/Controllo Rischi ed alla Filiale di Atlanta.

A tale allarme segue "telex del 19.12.88 della Direzione Centro Nord America a firma "Sardelli" diretto alla Direzione Area Finanza ed all'Ispettorato e Sicurezza.

Il giorno successivo, 20.12.88, segue un telex del sig. Drogoul che assicura la Direzione Centrale, l'Area Finanza e il dott. Sartoretti ed il Monaco, della predisposizione di una linea di fido di 50.000.000 USS con collaterali a garanzie costituito in pegno per l'avviso, la conferma e la negoziabilità della L/C a favore di beneficiari U.S.A.

Si segnala che, nel silenzio della Area Regionale e delle Funzioni Centrali, la documentazione proveniente dall'Area di Atlanta costituiva, in base alla struttura organizzativa delle Linee Finanziarie, l'unico materiale, sufficiente, sul quale l'Ufficio doveva e poteva lavorare.

Nè vi era ragione alcuna, tanto più che gli organi allertati non avevano preso alcuna misura,

per dubitare della veridicità o completezza del detto materiale.

La relazione Messere del 22.12.1988 costituisce il documento più significativo sulle irregolarità della gestione Atlanta, e le sue vicende, anche successive, comprovano con certezza l'atteggiamento, da definirsi quanto meno ambiguo se non altro alla luce dell'odierno procedimento a carico del dott. Sartoretti, assunto dai vertici delle Funzioni Centrali e territoriali.

Trattavasi dell'elaborato conclusivo dell'ispezione dell'Internal Auditor, dott. Louis Messere, ordinata dall'Ispettorato e Sicurezza, avente ad oggetto accertamenti sul funzionamento delle filiali del Centro e Nord America, e segnatamente su quella di Atlanta, condotti nel periodo che va dal 16.9.88 al 22.12.88, data di conclusione delle indagini.

Già in data 23.9 e 27.9.88 l'Internal Auditor aveva segnalato con due fax al Regional Manager talune irregolarità attinenti la contabilizzazione di alcune lettere di credito e l'8.10.88 era stato convocato presso la Filiale di Atlanta dal dott. Sardelli.

La relazione, come noto, il 22.12.88 fu invia-

ta con lettera di accompagnamento a firma Sardelli al sig. Drogoul - e per conoscenza all'Ispettorato della Direzione Centrale - con richiesta di fornire chiarimenti entro il successivo 31.1.1989.

A quanto è dato conoscere nessun riscontro fu fornito nè dal Drogoul, nè dall'Ispettorato.

Pertanto, con successive lettere del marzo e maggio 1989 ed ulteriore lettera, il dott. Messere sollecitò chiarimenti alla Filiale, ma anche in questo caso non si ebbe alcun riscontro. E' opportuno dire che le lettere di sollecito furono inviate anche al Regional Manager dott. Luigi Sardelli.

Estremamente importante ai fini che ci interessano è il follow-up a firma Messere del 26.7.89.

Trattasi di una integrazione all'ispezione del 22.12.88, richiesta ed ordinata dal nuovo Regional Manager Area Centro Nord America, dott. Pietro Lombardi, d'intesa con il capo dell'Ispettorato e Sicurezza, rag. Bonamici, a fronte dell'atteggiamento equivoco del Drogoul. Tale relazione suppletiva inviata il 26.7.89 all'Ispettorato rivela dei particolari, la cui cono-

scenza da parte di taluni si vuole oggi negare.

Alla pagina 3 si fa riferimento alle lettere di credito confermate per la C.B.I. e si dice, trattando dei collaterali, che "la documentazione che supporta il pegno dei depositi in contanti deve essere ottenuta immediatamente" ed in seguito si chiede il 100% del collaterale in contanti.

Inoltre in allegato, alla schedule V, ultimo rigo, si accenna espressamente alla "proposal of a line for USS 50.000.000 at H.O. for Approval".

- Si può ricordare infine una nota del 6.2.89 del dott. T. Monaco, settorista per i paesi Arabi dell'Ufficio Istituzioni Finanziarie/Estero, consegnata al direttore generale, dott. Pedde, con la quale costui viene informato delle trattative per concludere le operazioni con la Danieli e le controparti Irachene. Tale nota è indicativa, per le sue modalità di redazione e per la forma con cui è stata scambiata con il dott. Pedde, dell'assoluta estraneità del dott. Sartoretta.

5.- Si pone a questo punto il quesito di come avrebbe dovuto comportarsi il dr. Sartoretta, quando, avuto sentore che qualcosa ad Atlanta non funzionava, ciò nonostante (questo in sintesi

l'addebito) avrebbe continuato ad approvare, per quanto di sua competenza e nei limiti in cui era edotto della situazione dal proprio subordinato dr. Monaco, le operazioni proposte da Atlanta.

Principalmente si deve sicuramente convenire sul fatto che l'attività svolta dall'Ufficio Istituzioni Finanziarie/Estero, al quale il dr. Sartoretti era preposto in posizione di subordinazione all'Ing. Di Vito - attività come detto limitata all'esame cartaceo dei rapporti con altri enti creditizi e la clientela e consistente nell'emissione di un giudizio sulla base dei documenti che altri uffici predisponavano - non consentiva al dr. Sartoretti di registrare nessuna ulteriore irregolarità nel comportamento della filiale di Atlanta.

Nè, d'altra parte, codesta Banca ha nulla da rimproverare sotto questo profilo al Sartoretti: l'attività del suo ufficio è ineccepibile quanto all'esame ed alle conclusioni che ne ha tratto, dalla documentazione a lui inviata.

E' infatti noto che la relazione Petti afferma che l'attività truffaldina della Filiale di Atlanta era così ben organizzata che dalla Direzione Centrale sarebbe stato impossibile render-

sene conto e che comunque, come sub 2 si è ricordato, la struttura interna della Banca prevedeva a Roma solo l'esame di documentazione altrove predisposta.

Nè si può rimproverare al Sartoretti di non aver fatto quello che gli altri non hanno fatto.

Si consideri che dopo il dicembre 1988 non fu dato ufficialmente alcun altro segnale di allarme alle altre Funzioni, ed il comportamento di Atlanta apparve ineccepibile e, soprattutto, gli esiti della relazione Messere, nulla sapendosi del successivo follow-up inviato al Direttore Generale né della lettera del capo area Nord e Centro America diretta anche all'Ispettorato, sembravano non avere dato riscontri particolarmente allarmanti.

Possiamo immaginare che alla Direzione Centrale della B.N.L. tutti sapessero che la relazione Messere fosse all'esame del D.G., e possiamo anche immaginare le conclusioni che i dirigenti ed i funzionari dei vari settori hanno tratto dalla assenza di qualsiasi iniziativa: "ad Atlanta tutto va bene, o, comunque, la Direzione non ha rilevato nulla di particolare".

Ben prima e più in alto del dr. Sartoretti

tale considerazione è stata certamente fatta a livello comitato dal superiore del dr. Sartoretti, e forse proprio da chi legge questa memoria difensiva o ne ascolta la lettura.

A noi non interessa sapere perchè la relazione Messere non abbia avuto alcun seguito, eccezion fatta per l'ormai tardivo, ufficioso ed inefficace follow-up, nè interessa sapere perchè tanti dirigenti sicuramente a conoscenza che quella relazione era stata dimenticata abbiano ritenuto opportuno tacere.

Quello che non può essere condiviso è che si pretende usare metri diversi ed addirittura fare una colpa al dr. Sartoretti per aver segnalato nel 1988 che qualcosa ad Atlanta non andava.

Se si leggono le contestazioni degli addebiti mossi al Sartoretti con la lettera del 14 giugno u.s., si nota che gli viene imputata una negligenza proprio perchè "sapeva", e cioè perchè aveva allertato la Banca sei mesi prima.

Si noti bene, che secondo la distorta logica delle contestazioni, se il dr. Sartoretti non avesse sospettato che ad Atlanta qualcosa non andava, o, pur sapendo, avesse taciuto, nessuna negligenza gli sarebbe stata imputata perchè,

come afferma la relazione Petti, da Roma non era possibile rendersi conto dei disegni orditi ed attuati ad Atlanta. Insomma il dr. Sartoretti è stato troppo diligente e troppo sollecito nel tutelare l'interesse della Banca.

Noi confidiamo anche sul buon gusto di chi è chiamato a decidere di questo procedimento disciplinare, che non consente, anzi, non dovrebbe consentire, di assumere iniziative punitive nei confronti di chi, tra i pochi, ha dato un allarme che in alto non è stato raccolto; iniziative che si scontrerebbero proprio con la logica singolare dell'addebito, quasi il dr. Sartoretti fosse al vertice della struttura, e non avesse raccolto lui l'allarme dato da altri.

6.-Il contegno del dr. Sartoretti è stato inappuntabile anche sul versante delle iniziative da lui assunte. Egli per molte questioni non è stato informato dal dr. Monaco, come del resto esplicitamente risulta dagli addebiti che la Banca ha fatto al dr. Monaco. In particolare ricordiamo che nella lettera del 14 u.s. della Direzione Centrale al dott. Monaco si riscontra come il dott. Sartoretti non sia stato, sistematicamente, informato dal Monaco nelle operazioni



di perfezionamento dei finanziamenti ai committenti iracheni, dai rapporti con la Danieli e il Drogoul (fax 2.2.89 - 17.4.89), al viaggio a Baghdad, fino alla nota del 6.2.89 diretta al dott. Pedde a firma Monaco.

Non è neppure esatto quanto si dice circa una presunta confidenza fatta dal Drogoul al Monaco, circa un viaggio non autorizzato del primo a Baghdad.

Il dr. Sartoretti non solo non ne ha mai saputo niente, ma non avrebbe avuto nessun motivo per allarmarsi di un viaggio fatto dal Drogoul in Iraq, e cioè, a prescindere dal fatto che non conosceva personalmente il Drogoul, in una zona geografica nella quale erano effettuate molte operazioni garantite dalla C.C.C.

Valgono in proposito le considerazioni svolte nelle precedenti nostre deduzioni del 19 u.s. e quanto sopra esposto a proposito della conoscenza che i vertici della Banca avevano di taluni contratti in corso, come risulta dalla documentazione predisposta per il C.d.A. del 27.9.89 che, tra l'altro, dà atto dell'intervento del Sartoretti solo a "cose fatte".

In particolare si ricorda che la proposta

relativa ai 50.000.000 US\$ vincolata alla costituzione di garanzie, fu sottoposta all'organo deliberante contemporaneamente a quella relativa alla concessione di un fido in bianco di 20.000.000, US\$.

Trattavasi, come già detto, di fido in bianco fatto in supero di rischio paese, consigliato da una situazione che all'epoca giustificava buone prospettive per gli operatori italiani in Iraq, confortati peraltro dalle notizie che venivano dall'Ambasciata Italiana a Baghdad.

Si ricorda inoltre che la questione 20.000.00 US\$ fu ampiamente discussa dall'ing. Di Vito, dal dott. Croff e dal dott. Sartoretti, dietro richiesta del dott. Croff stesso e sulla base di una richiesta verbale fatta dal sig. Ardas, preposto alla Segreteria Fidi e Rischio Paese, come da nota da questi redatta in data 21.6.1989 e trasmessa al Settore.

Poi, il Comitato ha approvato la proposta del fido in bianco di 20.000.000 US\$ il giorno prima di quella del fido di 50.000.000 US\$, (garantito) certamente né su iniziativa, né su richiesta del dr. Sartoretti il cui ruolo era esaurito, ma, come si ricava dalla documentazione. Evidentemen-

te il componente del Comitato cui per competenza spettava di sottoporre al Comitato stesso le proposte, ha deciso in tal modo.

Si consideri comunque che non spetta all'Ufficio Istituzioni finanziarie/estero la elaborazione dei dati sul rischio paese e gli affidamenti, ma alla Segreteria Fidi Rischio Paese, rette allora dal dott. Ardas, cui unicamente va addebitata la responsabilità eventuale dell'estattezza e conformità dei dati inerenti i contratti da 20.000.000 e 50.000.000 US\$.

D'altra parte si, ricorda, anche alla luce di notizie recenti provenienti dalla stampa, che la B.N.L. è solita, in considerazione di particolari situazioni economiche e/o politiche, concedere facilitazioni del genere, ed all'epoca, come emerge anche dal verbale del C. d. A. del 27.9.89, tutti i vari operatori, italiani ed internazionali, valutarono positivamente la situazione.

7.- La prestazione di lavoro resa dal dr. Sartoretti è stata sempre, ed in particolare in relazione alla vicenda di Atlanta, corretta e leale.

L'irrogazione di una sanzione disciplinare,

quale essa sia, presuppone sempre un inadempimento del lavoratore agli obblighi che a lui fanno carico. Nel nostro caso, come si è visto, nessun inadempimento può essere imputato al dr. Sartoretti: egli non ha concorso, in nessuna misura, alla situazione di Atlanta nè sotto il profilo di eventuali omissioni, nè commissioni perchè mai si è fatto promotore di iniziative o ha nascosto alcunchè ai suoi preposti.

In particolare, richiamando le precedenti deduzioni difensive, certamente il dr. Sartoretti è stato tenuto all'oscuro del contenuto delle operazioni Danieli, certamente le "considerazioni conclusive" che il dr. Sartoretti ha controfirmato relative alle operazioni cui gli addebiti si riferiscono sono corrette, fondate come sono su documenti da altri Uffici - quello di Atlanta incluso - predisposti; il ritardo nella concessione di un fido all'Iraq non ci interessa, in quanto il dott. Sartoretti era estraneo alle vicende de quibus e comunque sarebbe un merito e non un difetto dell'azione del Sartoretti; infine, le notizie possedute dal Sartoretti in merito ad Atlanta erano possedute anche da chi ne era al di sopra e che era investito istituzional-

mente del dovere di intervenire. Non v'è dubbio che il comportamento del Sartoretti fosse e dovesse essere condizionato da quello della D.G., del Comitato e dell'Ispettorato.

Per valutare la qualità della prestazione di lavoro bisogna fare riferimento, come si sa, ai criteri che presiedono alla esecuzione delle obbligazioni e dunque, in riferimento al caso di specie, bisogna apprezzare non in astratto cosa il dr. Sartoretti avrebbe potuto fare o cosa abbia fatto, ma bisogna apprezzare il comportamento del dirigente in concreto.

Il dr. Sartoretti non poteva fare nè di più nè di meglio, tenuto conto della situazione che ha visto la D.G. avallare implicitamente il comportamento della Filiale di Atlanta e del tipo di funzioni - e del contesto nel quale erano svolte - attribuite al dr. Sartoretti.

E' in questa prospettiva che si coglie come all'incolpato non possa essere imputato alcunchè ed è perciò con la serena consapevolezza di aver contribuito alla individuazione delle ragioni reali che hanno consentito il verificarsi dei fatti di Atlanta, che si confida nell'archiviazione del provvedimento disciplinare a carico del

dr. G.M. Sartoretti.

Roma, 27.6.1991



Avv. Prof. Marco Prosperetti

Dr. Gian Maria Sartoretti

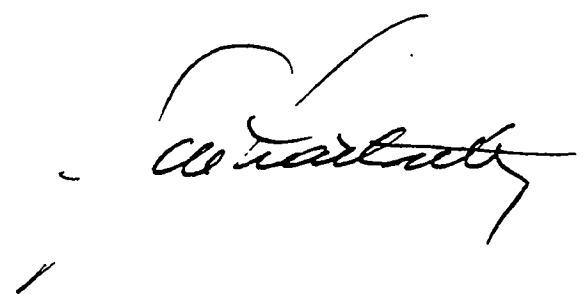

Documentazione consegnata dal dott. Monaco nella seduta del 4 luglio 1991:

promemoria di Monaco con il quale egli esprime un atteggiamento di grande cautela per quanto riguarda i rapporti con l'Iraq. Documento 259/a.

99

100



NOTA PER IL DR. LA GUARDIA

259  
a

TRANCHE DI FIDO DISTACCATE PRESSO IL S.A.I. - CAMBI

Con riferimento alla Sua nota datata 18 corrente mese relativa alla richiesta formulata dal S.A.I. - Cambi, desidero confermare che allo stato attuale, tenuto soprattutto conto della situazione difficile che caratterizza oramai da tempo l'economia dei Paesi del Medio Oriente - che non ha mancato di influire negativamente ed in maniera generalizzata sull'andamento delle banche arabe - non ritengo opportuno proporre alcun aumento a favore delle Corrispondenti del 7° Settore.

Per quanto concerne le altre proposte del S.A.I. - Cambi desidero altresì confermare che ho già impartito le necessarie istruzioni al Reparto.

T. MONACO

S.A.I. - 7° SETTORE

Roma, 23 settembre 1986

TM/dt

102

Scambio di telex (dicembre 1988) Monaco,  
Sartoretti-Sardelli-Drogoul.  
Documento n. 259/b.

103

A.I. Rete Africa Australasia

**URGENTE**

2596

A CORTESE ATTENZIONE DEL SIG. ....

STRALCIO / SEGNALAZIONE .....

OGGETTO: .....

1) 43/42515 - IMPRESIT GIROLA LODIGIANI IMPRE.GI.IO S.p.A. - MILANO

NOTE

- nostra quota di partecipazione di D.M. 5.500.000 in ragione di 1/9 - al pool con altre otto banche (Credit capofila) per lo sconto pro-solvendo di promissory notes per complessivi D.M. 50.000.000 emesse da State Organization of Dams (Iraq) e garantite da Rafidain Bank scadenti in 4 rate semestrali equali a partire dal giugno 1987, 1989 rappresentanti il saldo dei crediti di spettanza dell'emarginata relativi ai S.A.L. 1985 operazione da effettuare presso la Filiale di Londra

tele B. Cicco  
= 920 punto del det. Cicco  
Vuole una nota  
scritta.

2) 43/19001 - ITALSTRADE S.p.A. - MILANO

- nostra quota di partecipazione di D.M. 5.500.000 al pool c.s. per lo sconto pro-solvendo di promissory notes c.s.

In relazione ai lavori in Iraq nei quali le tue società sopra citate sono impegnate nell'ambito del Consorzio GIMOD a cui le stesse partecipano ciascuna per il 20%, ci viene prospettata la partecipazione ai pools in oggetto per lo sconto pro-solvendo di promissory notes come a margine indicato.

In dipendenza di quanto sopra, vi preghiamo di farci conoscere il vostro parere in merito al "rischio Paese".

Cordiali saluti.

SERVIZIO CREDITI

Di Cicco/pb

DI

104

CON PREGHIERA DI TENERE L'UFFICIO SCRIVENTE AL CORRENTE DELL'EVENTUALE SEGUITO

COPIA

ALLA CORTESE ATTENZIONE DEL SIG. ....

STRALCIO / SEGNALAZIONE .....

OGGETTO: 1) 43/42515 - IMPRESIT GIROLA LODIGIANI IMPRE.GI.LO SpA - Milano

- nostra quota di partecipazione di D.M. 5.500.000 in ragione di 1/9 - al pool con altre otto banche (Credit capofila) per lo sconto pro-solvendo di promissory notes per complessivi D.M. 50.000.000 emesse da State Organization of Damas (Iraq) e garantite da Rafidain Bank scadenti in 4 rate semestrali eguali a partire dal giugno 1987, rappresentanti il saldo dei crediti di spettanza dell'e marginata relativi ai S.A.L. 1985.  
operazione da effettuare presso la Filiale di Londra

2) 43/19001 - ITALSTRADE SpA - Milano

- nostra quota di partecipazione di D.M. 5.500.000 al pool c.s. per lo sconto pro-solvendo di promissory notes c.s.

A Vostra del 10/2/1986.

Come anticipatoVi per le vie brevi desideriamo confermarVi che lo scrivente Settore sta operando con l'Iraq per il regolamento di esportazioni italiane di beni di consumo a fronte delle quali le banche irachene dispongono L/C con pagamento differito fino a 2 anni. Per queste operazioni il nostro intervento è subordinato allo ottenimento di copertura assicurativa SACE.

La natura dell'operazione da Voi prospettataci, e i relativi termini di regolamento, tenuto conto della situazione sia economica che politica (perdurante stato di guerra con l'Iran) non consentono di formulare ragionevoli previsioni valide per un arco di tempo così lungo. Desideriamo per completezza aggiungere che, come a Voi noto l'Iraq ha già ristrutturato alcuni dei suoi debiti a medio nei confronti di aziende straniere (tra cui qualcuna del nostro Paese) per lavori civili e/o forniture di infrastrutture.

Infine trattandosi di operazioni di smobilizzo pro-solvendo con quanto detto sopra abbiamo semplicemente voluto esprimere brevemente il nostro parere sulla problematica sottopostaci restando intesi che,

NOTE

13.2.86  
 DE FRASERCO  
 COPIA  
 TUTTO A ME  
 X FAVORE  
 [Signature]

✓CORTESE ATTENZIONE DEL SIG. ....

✓CALCIO / SEGNALAZIONE .....

OGGETTO: .....

NOTE

- 2 -

qualora riteneste di autorizzare l'intervento in questione, il relativo importo non dovrà essere imputato al massimale Paese.

S.A.I. - 7° SETTORE

106'

3 1 9 2 7 / a

CON PREGHIERA DI TENERE L'UFFICIO SCRIVENTE  
AL CORRENTE DELL'EVENTUALE SEGUITO

ALLA NOSTRA FILIALE DI

NEW YORK

CENTRAL BANK OF IRAQ - BAGHDAD

RIF. US. TELEX DEL 1413 RELATIVO ALLA RICHIESTA DELLA CORRISPON-  
DENTE A MARGINE DELL'AGGIUNTA DELLA NOSTRA CONFERMA AD UNA LIC  
DI USDLRS 1.800.000. = IN FAV. CHALCO SYSTEMS DIVISION. INFUR-  
MIAMOUI ESSERE DISPOSTI ALLA CONFERMA DI DETTA LIC SOLO PREVIA  
COSTITUZIONE DI COLLATERALE E DI AVER GIA' RISPOSTO IN TAL SENSO  
ALLA CORRISPONDENTE CON TELEX ODIERNO.

CORDIALITA'

LA DIREZIONE CENTRALE

*[Handwritten signature]*

LINER CORRISP. ESTERO  
AFRICA/MEDIO ORIENTE  
GUERRA

ROMA 18/3/88

107

15:09:35

*S.E.*  
*MON*

=====

259

FROM LAVOROBANK ATLANTA  
TO TELEXDG  
TEXT

DD: 1 DECEMBER 88

MESS: 16067

ATTENTION: DIREZIONE CENTRALE  
AREA FINANZA  
DR. T. MONACO

RE: LETTERS OF CREDIT RECEIVED FROM CENTRAL BANK OF IRAQ  
COVERED BY CASH COLLATERAL PLEDGED TO US.

FURTHER TO OUR RECENT CONVERSATION REGARDING THE ABOVE, WE QUOTE  
HEREWITH THE TEXT OF OUR AGREEMENT WITH MARKAZI, BAGHDAD TO  
HANDLE CERTAIN SIGHT LETTERS OF CREDIT.

QUOTE

REFERENCE OUR YESTERDAY TELEPHONE CONVERSATION WE AGREE WITH  
YOUR GOOD BANK TO INITIATE A NEW PROCEDURE FOR HANDLING OUR  
LETTERS OF CREDIT TO BE OPENED WITH YOU BEARING YOUR CONFIRMATION  
AND IN FAVOUR OF US BENEFICIARIES AND AS FOLLOWS:--

1. THE LETTER OF CREDIT SHALL BE COVERED WITH FULL CASH  
COLLATERAL PLEDGED TO YOU FOR WHICH YOU SHALL OPEN AN A/C  
DESIGNATED AS L C COVER ACCOUNT TO BE SPECIFICALLY USED FOR  
THESE L/CS OPENED WITH YOU WITH FULL COVER STOP REIMBURSEMENT  
OF THESE L/CS SHALL BE EXECUTED THROUGH THE SAID PROPOSED  
ACCOUNT
2. DURATION OF THE L/CS MIGHT RANGE FROM THREE UP TO TWELVE  
MONTHS
3. WE TRANSFER FUNDS EQUAL TO EACH L/C TO BE CONFIRMED BY YOU
4. THE ABOVE L/C COVER ACCOUNT WILL BEAR THE 3 MONTH RATE OF  
INTEREST AT THE BEST QUOTED IN THE EURO MARKETS ON THE  
UNDERSTANDING THAT THE L/C COVER ACCOUNT WILL BE SORT OF A  
CONTINUOUS ACCOUNT ALWAYS INJECTING NEW FUNDS TO THE ACCOUNT STOP  
THUS FUNDS CREDITED COULD STAY FOR SIX MONTHS, OTHERS MAY BE FOR  
NINE MONTHS AND 12 MONTHS STOP ALL DEPENDS ON THE DURATION OF THE  
RELEVANT L/CS STOP THEREFORE ON THE AVERAGE THE 3 MONTH INTEREST  
RATE WE DEEM TO BE FAIR AND LOGICAL.
5. NO CONFIRMATION COMMISSION SHALL BE CHARGED TO US NOR AGAINST  
THE SUPPLIER BECAUSE FULL COLLATERAL SECURITY IS EARMARKED  
AGAINST EACH L/C AND THEREFORE YOU SHALL BEAR NO RISK WHATSOEVER
6. YOU ARE ENTITLED TO COLLECT YOUR OTHER STANDARD CHARGES SUCH  
AS ADVISING, AMENDMENT, NEGOTIATION FROM THE SUPPLIER STOP

THIS AGREEMENT WILL BE IN FORCE UNTIL WE NOTIFY YOU THAT WE NO  
LONGER REQUIRE THIS FACILITY. ALL FUNDS SECURED UNDER OUR  
AGREEMENT WILL OF COURSE BE UTILISED TO SETTLE EXISTING  
TRANSACTIONS.

BEST REGARDS,

108



DR. J. H. KASHEED  
INVESTMENT DEPT  
WQUOTE

THUS FAR WE HAVE RECEIVED APPROXIMATELY USD 85.000.000, COVERING THE IMPORT OF GENERAL MOTORS AUTOMOBILES (CHEVROLET'S), CATERPILLAR EARTHMOVING EQUIPMENT, MACK TRUCK BODIES FOR CEMENT CARRIERS, AND OTHER RELATED PRODUCTS. A FEW OF THE SUPPLIERS HAVE SUBCONTRACTED PART OF THE WORK TO EUROPEAN COMPANIES, IN PARTICULAR MANNESMANN OF DUSSELDORF AND SMS HASSENCLEVER OF FRANKFURT. WE HAVE THUS RECEIVED SEVERAL L/C'S FOR THESE COMPANIES WITH INSTRUCTIONS TO ADVISE THEM DIRECTLY. NEGOTIATION IS RESTRICTED TO BNL ATLANTA.

WE HAVE ATTEMPTED TO INVOLVE HESSE NEWMAN BUT HAVE MET WITH SOME OPPOSITION FROM THE BENEFICIARIES GERMAN BANKS, IN PARTICULAR BERLINER BANK IN FRANKFURT. NEVERTHELESS, WE HAVE ARRANGED TO HAVE OUR DUSSELDORF ACT AS A CONDUIT FOR THE DOCUMENTS WHICH MUST COME TO US. THIS WE HOPE WILL GIVE OUR BNL DUSSELDORF OFFICE AN OPPORTUNITY TO DEVELOP A RELATIONSHIP WITH MANNESMANN.

AS FAR AS THE OTHER GERMAN COMPANY IS CONCERNED, WE HAVE BOUGHT THE DEUTSCHE MARKS TO PAY THE BENEFICIARY FROM HESSE NEWMAN. THIS WILL GIVE OUR PEOPLE IN HAMBURG A CHANCE TO DEVELOP RELATIONS WITH SMS HASSENCLEVER.

WE WOULD ADD THAT THIS SECURED BUSINESS WAS GIVEN TO BNL ATLANTA IN VIEW OF THE RELATIONSHIP DEVELOPED OVER THE PAST 3-4 YEARS AS A RESULT OF OUR C.C.C. AND EXIMBANK ACTIVITIES. FOR US THIS IS AN EXCEPTIONAL OPPORTUNITY TO DEVELOP RELATIONS WITH THE VERY BEST U.S. COMPANIES, WITH NO COUNTRY RISK.

THE C.C.C. BUSINESS IS AN IMPORTANT TOOL OF OURS, USED TO DEVELOP CORPORATE RELATIONSHIPS WITH MULTINATIONAL COMPANIES. WE WOULD BE GRATEFUL THEREFORE IF YOU COULD CONSIDER OUR REQUEST TO PROVIDE A C.C.C. FACILITY TO IRAQ IN A POSITIVE MANNER.

MANY THANKS AND BEST REGARDS,

CHRIS DROGOUL  
LAVOROBANK ATLANTA

ELAPSED TIME 00:00:34

4979333 BNL UI  
\$....  
\*

Velu.

259

096 -

SERVIZIO POSTA ELETTRONICA  
DATA ULT. DIFFERIM.:

DATA: 09 12 88  
ORA : 12,18

STAMPA MESSAGGIO IN TRASMISSIONE

PROGRESSIVO : 115  
COMPILATO DA: FINAFRAU

GDO COMPILAZIONE: 09:12-12:10

TIPO MESSAGGIO: DA FIRMARE NOME MESSAGGIO : GUERRA  
PRIORITA' : NORMALE ISN HOST: 881209082 ISN SERIE-1: 0000/0000  
----- DESTINATARI ----- N.LIN. GDO CENTRALE ANSWERBACK DI RISP.  
W BNLATLANTA  
W BNLAREANY

=====

TESTO MESSAGGIO:

ALLA FILIALE DI  
ATLANTA  
ATT. C.DROGOUL

C.C.: REGIONAL MANAGEMENT  
NEW YORK

RE L/C ISSUED ON BEHALF OF BANK MARKAZI, BAGHDAD

FURTHER TO OUR TELEPHONE CONVERSATIONS ON ABOVE SUBJECT, FROM  
CONTENTS OF TELEX YOU HAVE RECEIVED FROM BANK MARKAZI WE ARE  
OF THE OPINION THAT CASH COLLATERAL HAS NOT BEEN PLEDGED IN YOUR  
FAVOUR AND WE LEAVE IT TO YOU TO FORMALIZE MATTER AS SOON AS  
POSSIBLE IN ORDER TO PREVENT ANY POSSIBLE ATTACHMENT FROM THIRD  
PARTIES.  
WE ALSO WISH TO REMIND YOU THAT EVEN ON THE BASIS OF A CASH  
COLLATERAL DULY PLEDGED IN YOUR FAVOUR , THE LINE OF CREDIT  
AT THE DISPOSAL OF BANK MARKAZI NEEDS TO BE APPROVED BY THIS  
HEAD OFFICE AND WE ASK YOU TO LET US HAVE A DETAILED  
PROPOSAL.  
WE LEAVE IT TO THE REGIONAL MANAGEMENT IN NEW YORK TO FOLLOW  
UP THIS MATTER WITH UTMOST URGENCY AND KEEP US INFORMED OF  
FURTHER DEVELOPMENTS.  
BEST REGARDS

BANCA NAZIONALE DEL LAVORO  
HEAD OFFICE  
T. MONACO G.M. SARTORETTI

AREA FINANZA  
FINANCIAL INSTITUTIONS  
TM/DG  
ROME, 9-12-88x

Mod 3037/B 1 (ex 3075)

## STAMPA MESSAGGIO IN RICEZIONE

PROGRESSIVO : 251  
 DESTINATARIO : FINAFRAU ==> POSSIBILE DUPLICATO !!!  
 VERIFICATORE : AUTORIZZATORE :  
 GDO RICEZIONE: 19:12-22:33 PRIORITA' : NORMALE ISN HOST: 881220  
 MITTENTE :  
 PROVENIENZA: RETE TELEX ISN S/1 : 1219/9052

----- DATI DI LINEA -----  
 N.LINEA GDO CENTRALE ANSWERBACK CHIAMANTE  
 23 19/12 22.33 BANCOPER62840 B

=====

## TESTO MESSAGGIO:

19/12 22.33 \$  
 BANCOPER62840

BANCOPER62840  
 MSG 186451219

FM BANCA NAZIONALE DEL LAVORO - NEW YORK

TO BNL ATLANTA

111

ATTN: MR. CHRISTOPHER DROUGOUL, FIRST VICE PRESIDENT-  
 ATLANTA AGENCY MANAGER

SUBJECT: BANK MARKAZI, BAGHDAD

-----  
 FURTHER TO YOUR TELEPHONE CONVERSATIONS WITH MR. MESSERE,  
 PLEASE NOTE THAT IN ORDER TO RECTIFY PENDING MATTERS  
 FOR THIS CUSTOMER DO PROCEED TO:

1. FORMALIZE PLEDGE FOR CASH COLLATERAL ON HAND= AS YOU MENTIONED OVER THE PHONE, YOU HAVE ALREADY SENT MARKAZI THE DOCUMENTATION TO BE SIGNED= AS SOON AS IT IS COMPLETED, PLEASE LET US KNOW.
2. SUBMIT REQUIRED CREDIT PROPOSALS.
3. RECORD IMMEDIATELY ON THE AGENCY LEDGERS THE THREE L/C'S ISSUED ON BEHALF OF THIS CUSTOMER.
4. SINCE MARKAZI DOES NOT SEEM TO PAY ANY CONFIRMATION COMMISSION, WE WOULD LIKE TO KNOW HOW OUR SERVICES ARE

YOUR IMMEDIATE ATTENTION TO THE ABOVE IS REQUESTED.  
URGE YOU TO RESOLVE THEM WITHOUT ANY FURTHER DELAY.  
FURTHERMORE, WE REMIND YOU THAT ANY INTERNAL AUDIT  
REQUESTS MUST BE ATTENDED TO IMMEDIATELY.

LUIGI SARDELLI,  
EXECUTIVE VICE PRESIDENT  
REGIONAL MANAGER

CC: HEAD OFFICE  
-----

- DIREZIONE AREA FINANZA
- DIREZIONE ISPettorato E SICUREZZA

20/12 00.42 \*  
BANCOPER62840

BANCOPER62840  
MSG 186451219

FM BANCA NAZIONALE DEL LAVORO - NEW YORK  
TO BNL ATLANTA

ATTN: MR. CHRISTOPHER DROUGOUL, FIRST VICE PRESIDENT-  
ATLANTA AGENCY MANAGER

SUBJECT: BANK MARKAZI, BAGHDAD

-----  
FURTHER TO YOUR TELEPHONE CONVERSATIONS WITH MR. MESSERE,  
PLEASE NOTE THAT IN ORDER TO RECTIFY PENDING MATTERS  
FOR THIS CUSTOMER DO PROCEED TO:

1. FORMALIZE PLEDGE FOR CASH COLLATERAL ON HAND= AS YOU MENTIONED OVER THE PHONE, YOU HAVE ALREADY SENT MARKAZI THE DOCUMENTATION TO BE SIGNED= AS SOON AS IT IS COMPLETED, PLEASE LET US KNOW.
2. SUBMIT REQUIRED CREDIT PROPOSALS.
3. RECORD IMMEDIATELY ON THE AGENCY LEDGERS THE THREE L/C'S ISSUED ON BEHALF OF THIS CUSTOMER.
4. SINCE MARKAZI DOES NOT SEEM TO PAY ANY CONFIRMATION COMMISSION, WE WOULD LIKE TO KNOW HOW OUR SERVICES ARE PAID FOR.

YOUR IMMEDIATE ATTENTION TO THE ABOVE IS REQUIRED AND WE URGE YOU TO RESOLVE THEM WITHOUT ANY FURTHER DELAY. FURTHERMORE, WE REMIND YOU THAT ANY INTERNAL AUDIT REQUESTS MUST BE ATTENDED TO IMMEDIATELY.

LUIGI SARDELLI,  
EXECUTIVE VICE PRESIDENT  
REGIONAL MANAGER

CC: HEAD OFFICE  
-----

- DIREZIONE AREA FINANZA
- DIREZIONE ISPETTORATO E SICUREZZA

BNL NY

OUR REF 18645 (REG.)121988

113



Nessaggi di Monaco alla direzione dell'Area con i quali si comunica che l'ufficio di Monaco, per scarsità di organico, riesce a seguire solo con ritardo e difficoltà i movimenti delle filiali. Documento n. 259/c.

145





259/c

NOTA PER LA DIREZIONE DELL'AREA FINANZIARIA

Desideriamo attirare l'attenzione di codesta Direzione di Area sulla situazione dell'organico del Comparto Africa/Medio Oriente/Estremo Oriente della linea Istituzioni Finanziarie Estero.

L'ufficio era originariamente composto di n. 13 elementi.

Nel giugno '88 la Sig.a A. Ambrosii è stata trasferita alla Filiale di Teramo.

La Sig.a M.L. Galluccio è, dopo 3 mesi di aspettativa, in malattia dalla fine di agosto '88 ed il suo rientro non è prevedibile a breve.

Il Dr. R. Atzeri è stato trasferito ad altro incarico dal 30/1/89 e non è stato sostituito.

La Sig.a P. Maestrelli sarà assente per maternità dal giugno p.v.

Nel settembre '88 è stato trasferito in appoggio presso il comparto il dr. M. Salvo Giambertoni.

Nell'ottobre '88 è arrivato il Dr. A. Lorito.

L'organico iniziale era il minimo, in una situazione di redditività ottimale di tutti i suoi elementi, per una corretta e corrente gestione dei rapporti.

Ciò non si è verificato.

L'inserimento di nuovi elementi, le assenze per malattia di altri, hanno comportato l'accumulo di ritardi non più sostenibili.

In considerazione della mole e della delicatezza del lavoro da svolgere, saremo grati se codesta Direzione di Area vorrà provvedere al più presto al reintegro del personale trasferito ed alle sostituzioni richieste non potendosi altrimenti assicurare la qualità e soprattutto la correttezza richieste allo scrivente Ufficio.

AREA FINANZA ISTITUZIONI FINANZIARIE  
AFRICA MEDIO ORIENTE

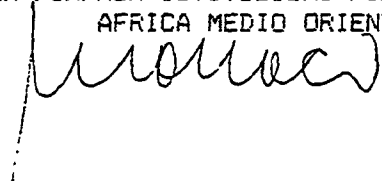

Roma, 20/3/1989



Appunto di Monaco per Pedde sulla questione Danieli.  
Documento n. 259/d.

119

120

259

DANIELI, UDINE

Dietro presentazione della filiale di Udine siamo stati in questi giorni contattati dal Dott. Lunazzi della Danieli, il quale ci ha pregato di esaminare la possibilità di intervenire su un contratto di DM 140 milioni che l'azienda ha firmato con l'Iraq.

Alla luce delle possibilità operative che abbiamo con l'Iraq al momento attuale abbiamo promesso al Dott. Lunazzi il nostro intervento presso la Banca Centrale Irachena con la quale esiste un accordo, in base al quale la Banca, a fronte di sue istruzioni di pagamento ci costituisce dei depositi in collaterale.

Il Dott. Lunazzi ci ha anche anticipato senza fornircene dettagli, che sono in corso trattative per la fornitura di un impianto del valore di circa 400 milioni di D.M. per il quale l'azienda italiana ha già interessato la SACE. (Da parte nostra abbiamo oggi stesso informato il Dott. Zanetti ed il Dott. Zamboni della Sezione Speciale per il Credito Industriale).

AREA FINANZA  
ISTITUZIONI FINANZIARIE ESTERO  
T. MONACO

Roma, 6/2/89



Promemoria di Monaco del 9 dicembre 1986, sui rapporti tra BNL e  
Iraq.

Documento n. 259/e.

123

124



PROMEMORIA PER LA DIREZIONE DEL S.A.I.

IRAQ

CAPO DELLO STATO: Saddam Hussein  
POPOLAZIONE: 15/16 milioni di persone

*Dr. Umana*  
*F. Umana*

La guerra con l'Iran, che dura oramai da <sup>sc.</sup> ~~sei~~ anni e la drammatica e del tutto impreveduta diminuzione dei prezzi del greggio verso la fine del 1985 hanno inciso in maniera determinante nella crisi finanziaria "scoppiata" alla fine di marzo di quest'anno.

Questa crisi, peraltro, è stata affrontata in maniera corretta dai responsabili della Rafidain Bank (l'unica banca commerciale di Stato del Paese) che hanno prontamente avviato con le banche creditrici in Europa e negli altri Paesi extraeuropei, negoziati per la ristrutturazione dei loro debiti, *credits*

Per quanto a nostra conoscenza un accordo definitivo è già stato firmato con le banche francesi e con quelle giapponesi.

Per quanto riguarda più da vicino il nostro Istituto, mentre la proposta di ristrutturazione relativa alle operazioni non coperte dalla SACE è stata formalizzata nella relativa proposta di affidamento, per ~~quanto riguarda~~ le operazioni coperte dalla SACE (che costituiscono la parte più consistente) si sottolinea che per il recupero della quota non coperta dalla SACE stessa si dovrà attendere la conclusione dei negoziati fra quest'ultima e la Rafidain, negoziati già avviati.

La SACE peraltro, nell'informarci che esiste una forte disposizione "politica" a <sup>forzare</sup> ~~forzare~~ ad assicurare l'Iraq, ha chiesto alle principali banche italiane di voler rinunciare alla denuncia dei sinistri per consentirle di "riaprire" con il Paese di cui trattasi una volta raggiunto un accordo sulla sistemazione delle partite in sospeso.

Da parte nostra, d'accordo con gli altri Istituti di credito facenti parte del Gruppo Ristretto Iraq (Comit, Roma, Credito Italiano, UBAE) abbiamo anticipato la nostra disponibilità a certe condizioni.

259-2

Fra queste, importanti in particolare quelle relative a:

- 1) immediato pagamento delle rate già scadute e indennizzate dalla SACE (e per le quali la nostra esposizione è pari solo alla quota non coperta);
- 2) pagamento in quattro anni (2 di grazia + due) delle rate impagate ancora da indennizzare; ...
- 3) proroga della copertura assicurativa su tutto il portafoglio da ristrutturare, con premio a carico IRAQ.  
Su questa condizione la SACE si è già dichiarata disponibile ad aumentare la copertura assicurativa fino al 90% il che ci consentirebbe di scaricare sulla SACE mediante un ulteriore 10% del rischio IRAQ senza ulteriori costi.

X Gli esponenti della Rafidain ci hanno anche pregato di voler esaminare la possibilità di concedere nuove linee di fido, ~~ma~~ da parte nostra, d'accordo con gli altri Istituti di Credito del Gruppo Ristretto, abbiamo risposto che avremmo riesaminato la situazione solo allorquando la SACE avesse deciso di riassicurare il Paese. me

Per quanto riguarda le prospettive del rapporto, appare oramai evidente che tutto è legato ad una soluzione della guerra nel Golfo e questa a sua volta, per i delicati risvolti di politica sia interna all'Iran e internazionale, è di difficile previsione al momento attuale.

Sulle capacità finanziarie del Paese di far fronte ai suoi impegni con l'estero una volta risolta la guerra nessuno ne dubita tenuto conto delle ingenti riserve di petrolio (alla fine del 1983 per riserve l'Iraq era la 3° posto nel mondo - con 65 miliardi di barili - dopo l'Arabia Saudita ed il Kuwait) e di gas naturali oltre a consistenti depositi di minerale di ferro, fosfati e rame.

X Desideriamo da ultimo sottolineare che fino a 3/4 anni fa le banche irachene avevano ~~ingenti~~ depositi presso il nostro Istituto e che una dimostrazione di correttezza in questi frangenti (alla luce dello stato dei buoni rapporti fra i nostri due Paesi) non potrà che porci in buona luce allorquando, sperabilmente, la situazione nel Golfo troverà una felice conclusione.

S.A.I. - 7° SETTORE

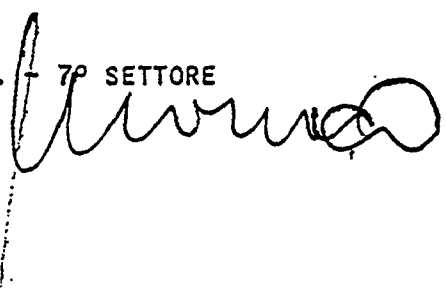

TM/dt  
Roma, 9 dicembre 1986

Controdeduzioni del dott. Monaco, in risposta agli addebiti mossigli in sede di procedimento disciplinare.

Documento n. 259/f.

127

128

Spett.le  
SERVIZIO DEL PERSONALE  
Ufficio Legale  
R O M A

BANCA NAZ DEL C...
STUDI E REL MI ENT...
28069 PCC.
...

*Am*

259 *f*

Att. Avv. Jandolo

Roma, 21 giugno 1991

Con riferimento al colloquio con Lei avuto il giorno 19 u.s. nel corso del quale mi sono riservato di presentare per iscritto, in dettaglio, le osservazioni fatte ai rilievi da Voi formulati Le unisco a questa mia, copia di dette osservazioni.

Con i migliori saluti.

Teodoro Monaco  
*Teodoro Monaco*

In merito a quanto contestato al I e al II capoverso della Vostra del 14 corr. mese, rilevo che esiste agli atti documentazione dalla quale risulta che, essendomi state segnalate irregolarità commesse dalla Filiale di Atlanta (ivi compresa l'operazione Centrifugal Casting), ne ho prontamente informato la Direzione di Atlanta e la Direzione di Area di New York. Quest'ultima, anche con riferimento alla mia segnalazione, ne ha informato l'Ispettorato Centrale.

Respingo quindi "in toto" le contestazioni.

In merito ai capoversi III, IV, V, VI, VII, VIII, IX (operazione Danieli), X, XI e XII.

Rilevo:

### III CAPOVERSO

Il riferimento al contratto di DM 590 milioni è del tutto errato, tenuto conto delle caratteristiche tecniche e delle modalità di regolamento (credito fornitore) per le quali non era previsto né prevedibile l'intervento di Atlanta, ma della nostra Sezione di Credito Industriale (vedi corrispondenza agli atti). Il fax del 17/4 aveva solo funzione informativa.

### IV CAPOVERSO

Con il mio telex del 2/2/89 invitavo CBI a valutare l'opportunità di inserire il contratto di DM 140 milioni



nell'ambito degli accordi per la costituzione di collaterali di cui era stata comunicata l'esistenza a fine '88. Per questo tipo di segnalazione non sono previste due firme.

#### V e IV CAPOVERSO

Alla data indicata, l'operazione Danieli di DM 140 milioni era ben conosciuta e caldeggiata (come da documentazione agli atti) dai vertici dell'Istituto e dalle altre Funzioni Centrali (Crediti : Dr. Lupo e Dr. Pannoli; Area Commerciale: Dr. Salvatori) e dalla Direzione della Filiale di Udine.

L'apertura e la conferma del credito avvennero di iniziativa della Filiale senza mia autorizzazione e l'operazione, come risulta da predetta documentazione agli atti doveva comunque avvenire su base coperta e quindi senza rischio per l'Istituto.

#### VII CAPOVERSO

Non comprendo il Vostro rilievo sull'argomento "discrepanze" se non per sottolineare che in merito alle stesse ho prontamente trasmesso la documentazione alla Funzione interessata.

#### VIII CAPOVERSO

*francesca*

131

Come già detto, dell'operazione Danieli erano informati sia i vertici dell'Istituto che le Funzioni Centrali interessate. Secondo le dichiarazioni del Direttore della Filiale e degli accordi per la costituzione dei collaterali di fine '88, l'operazione non era a rischio.

Verificare l'esistenza (materiale) e/o la validità dei collaterali non era -come da ordinamento- mio compito.

#### IX CAPOVERSO

Avendo io stesso segnalato le irregolarità di fine '88 con un telex da Voi richiamato (la qual cosa escluderebbe peraltro quanto da Voi affermato nel I capoverso) e non avendo ricevuto segnalazione alcuna dalla Direzione di Area e dalla Funzione Centrale competenti per ordinamento, ho ritenuto che tutto fosse in ordine.

#### X CAPOVERSO

L'iter per l'istruttoria dei fidi relativi ai paesi "a rischio" dell'Area da me diretta, prevedeva almeno 4/5 mesi (vedi numerose altre pratiche agli atti), tenuto conto sia dei problemi di ordine tecnico che di quelli relativi all'organico del Reparto Amministrativo (direttamente responsabile

*Manco*

132



dell'istruttoria). Di tale situazione era a conoscenza la Direzione dell'Area Finanza (possono testimoniare i colleghi funzionari del Reparto). Ne consegue che il rilievo è del tutto infondato.

#### XI CAPOVERSO

Per l'operazione Danieli, contrariamente a quanto da Voi erroneamente ritenuto e come rilevato nel corso del colloquio del 19/6/1991, era previsto un fido "ad hoc", come del resto vuole la prassi. La mancata evidenziazione "manuale" (per le note carenze del sistema informatico, Mod. 264) non avrebbe modificato la posizione di rischio, in quanto la stessa partita sarebbe stata registrata sia a debito che a credito.

#### XII CAPOVERSO

La presenza di Drogul (stimato e incoraggiato dai vertici) a Bagdad era più che giustificata (vedi documentazione "ufficiale" sui suoi interventi per operazioni CCC/Eximbank) e non necessitava di mia autorizzazione.

E' errata la Vostra affermazione che egli mi disse di non avere l'autorizzazione del Direttore dell'Area Nord America, ed è errato sostenere che egli dovesse informare preventivamente il mio ufficio.

*Quano*

133

Con riferimento alla Vostra del 14 corrente mese fornisco qui di seguito i chiarimenti in merito ai rilievi di cui sono stato fatto oggetto.

Premetto intanto che è errata la Vostra affermazione iniziale con la quale si sostiene che io, essendo venuto a conoscenza di rilevanti irregolarità connesse ad Atlanta, abbia omesso di informare le competenti Funzioni.

In realtà, come risulta dalla documentazione agli atti, è vero esattamente il contrario. Inoltre, e ciò mi sembra di preliminare importanza, a fine 1988 nulla mi era noto dell'esistenza dei famosi accordi segreti con l'Iraq (cosa che è stata poi confermata dalla indagine giudiziaria statunitense), né conoscevo il contenuto del Rapporto Messere di cui invece erano a conoscenza le Funzioni Centrali competenti (Ispettorato e Controllo Rischi) oltre, s'intende, la Direzione dell'Area Nord America responsabile in prima battuta dei controlli sulla Filiale di Atlanta.

E' evidente che, se fossi stato informato del contenuto di tale Rapporto (che peraltro nulla diceva sull'Iraq), lo avrei messo in relazione alle irregolarità di cui ero venuto a conoscenza a fine 1988 e che, come detto, avevo immediatamente segnalato alle Funzioni competenti e, a quel punto, avrei certamente considerato Atlanta in un'altra ottica.

Per tornare all'oggetto dei rilievi preciso quanto segue. Allorquando venni a conoscenza che Atlanta notificava Lettere

*Quame*

di Credito della Central Bank of Iraq aggiungendo la conferma senza la preventiva autorizzazione degli organi deliberanti, contattai immediatamente il Direttore della Filiale stessa chiedendo spiegazioni. Egli rispose con suo telex del 1<sup>o</sup> dicembre 1988 giustificando il suo operato e spiegando che tali conferme venivano fatte a seguito di un accordo raggiunto con la Banca Centrale Irachena, accordo in base al quale quest'ultima provvedeva a costituire fondi a collaterale.

Si trattava quindi, almeno sulla base delle dichiarazioni del Direttore e del valore facciale dei documenti esibitici, di operazioni senza rischio per l'Istituto a condizione però che venisse acquisito atto di pegno in base alle leggi locali. Nel contestare l'operato al Direttore di Atlanta lo invitammo a intrattenerci per iscritto.

Negli stessi giorni venni informato dalla nostra Filiale di Hong Kong che il beneficiario di una lettera di credito confermata da Atlanta si era presentato agli sportelli per chiedere un prefinanziamento a fronte della predetta L/C. Al Dr. Girotti, che ben conosceva il nostro atteggiamento di chiusura verso l'Iraq, feci presente l'irregolarità dell'operato di Atlanta e chiesi copia della documentazione. Appena la ebbi ricevuta, inviai ad Atlanta il telex datato 9.12.88, impartendo istruzioni alla Direzione di Area di provvedere a controllare il perfezionamento delle procedure previste.

*Girotti*

135

A seguito di tali istruzioni la Direzione di Area inviò a sua volta telex ad Atlanta e, per conoscenza, a Roma al Servizio Ispettorato e Sicurezza e alla Direzione dell'Area Finanza.

Alla luce di quanto sopra detto e soprattutto sulla base della relativa documentazione agli atti, ritengo assolutamente infondate le affermazioni da Voi fatte e pertanto nessuna omissione può essere a me imputata. A tali conclusioni del resto è pervenuto anche il giudice statunitense che ha disposto il rinvio a giudizio di Drogul e dei suoi complici per i capi di accusa n. 149 e 150.

#### I CONTRATTI CON LA DANIELI

E' necessario premettere che la Danieli è la più importante cliente della Filiale di Udine e, quale azienda di importanza internazionale, ha notevole rilievo anche a livello di Istituto.

Nel periodo da fine gennaio ad aprile '89 ebbi ripetuti contatti con la Danieli sollecitati dalla Direzione della Filiale di Udine, con il coinvolgimento della Direzione dell'Area Commerciale (Dr. Salvatori) e dell'Area Crediti (Dr. Lupo, Dr. Pannoli), recandomi anche a Udine in compagnia di un collega della Sezione di Credito Industriale (Dr. Marsiglia).

*Ilvanc*

Poiché la pratica non si risolveva velocemente, il Dr. Lunazzi della Danieli mi prospettò un intervento diretto della Sig.ra Cecilia Danieli sul Dr. Pedde per accelerarne l'iter. Nello stesso periodo gli Organi Deliberanti avevano approvato - per di più in via d'urgenza - gli affidamenti connessi con il lato Italia delle operazioni.

L'intervento della nostra di Atlanta, su base interamente coperta e senza alcun rischio per l'Istituto, era conosciuto dalle predette Funzioni (oltre che dalla Direzione dell'Area Finanza nella persona dell'Ing. Di Vito) fin da quando ne informai per la prima volta il Dr. Pedde senza ricevere alcuna indicazione contraria anzi, come risulta dalla corrispondenza scambiata, le operazioni che l'azienda aveva posto in essere erano caldegiate vivamente.

In questo contesto, non riesco a comprendere nè che senso possa avere la contestata assenza di affidamento, né il collegamento da Voi effettuato fra l'invio del fax cui avete accennato e la notifica della L/C in questione.

Per quanto concerne l'operazione di 590 milioni di DM ho già rilevato in precedenza che la stessa, per le sue caratteristiche tecniche e di modalità di pagamento, prevedeva l'intervento della nostra Sezione di Credito Industriale.

Il 24 maggio 1989, senza alcun preavviso e senza avermi preventivamente sottoposto formale proposta di affidamento ad hoc, la Filiale di Atlanta notificò alla Danieli il credito di DM 126 milioni. Il Dr. Lunazzi, che nel frattempo aveva ricevuto direttamente da Bagdad copia delle disposizioni

*Lunazzi*

originali impartite dalla Central Bank of Iraq ad Atlanta, rilevò gravi discrepanze con il contenuto dei crediti della nostra Filiale e ci redarguì lamentando prima il ritardo eccessivo nel ricevere la L/C da Atlanta e quindi le discrepanze stesse. Lo stesso giorno trasmisi copia della documentazione all'Ufficio Consulenza Tecnica.

In questa circostanza, tenuto conto che:

- a) si trattava di operazione di cui erano a conoscenza sia i vertici dell'Istituto nella persona del Dr. Pedde, sia le altre funzioni centrali di cui fatto cenno (basti ricordare l'intervento del Servizio Crediti nell'affidamento della Danieli)
- b) si trattava di operazione NON a rischio in quanto assistita da collaterale con atto di pegno (e ribadisco fin d'ora che sull'autenticità delle dichiarazioni di Drogul non avevo motivo di dubitare e che non spettava a me - come da ordinamento interno - accertare l'esistenza e la valida costituzione del pegno);
- c) fino a quel momento le altre funzioni periferiche (Direzione di Area) e centrali nulla mi avevano segnalato in relazione ai rilievi da me formulati alla fine del 1988;
- d) nulla sapevo della attività fraudolenta della Filiale tutta;

ritenni opportuno, nel quadro dei compiti a me assegnati dall'ordinamento per le mansioni di Capo Area e nell'interesse dell'Istituto, assistere la Danieli nella risoluzione dei

*franco*

problemi di cui ero stato informato con l'ausilio della Consulenza Tecnica e lasciando al Reparto amministrativo della mia Area il compito degli ulteriori adempimenti (e cioè la formalizzazione di un fido ad hoc).

Ricordo che in quei giorni dovetti recarmi ad Algeri in missione per la Banca e al mio rientro dedicai la mia attenzione ad altre operazioni.

Vale la pena a questo punto aggiungere che il Rapporto Messere, di cui ebbi modo prendere visione per vie non ufficiali dopo lo scoppio della crisi, rilevava (a pag. 35) gravi irregolarità nella procedura di contabilizzazione delle linee interbancarie in uso ad Atlanta, sottolineando che esse non apparivano nel sistema BNL e che a seguito di ciò i reports che pervenivano a Roma erano inadeguati.

Di tutto ciò, cosa che ritengo estremamente grave, nulla mi era stato detto da parte delle Funzioni che avevano ricevuto il rapporto (l'argomentazione che esso fosse stilato in inglese e che necessitasse di traduzione lascia il tempo che trova in quanto presso il mio ufficio la conoscenza dell'inglese non era certo un problema).

Superfluo aggiungere che ben altra avrebbe potuto essere la mia valutazione dell'operato della Filiale se le altre Funzioni responsabili delle ispezioni e dei controlli sulla Filiale mi avessero informato del contenuto del Rapporto soprattutto per gli aspetti relativi al mio lavoro.

*Finances*

Altro elemento di estrema gravità di cui non ero informato, e che pure era evidenziato nel rapporto, era quello relativo alla separazione dei compiti all'interno della Filiale di Atlanta, la cui mancata conoscenza mi aveva quindi indotto nell'errore di ritenere che le mansioni di controllo, all'interno della Filiale stessa, fossero separate dalle altre, come normalmente dovrebbe essere e come era presso altre unità. Anche di questa situazione erano a conoscenza sia la Direzione di Area che le Funzioni Centrali competenti.

Sempre sullo stesso argomento, è sorprendente poi il fatto che in un altro Rapporto ispettivo inviato a Roma e pervenuto se ricordo bene i primi di luglio 89 (rapporto di cui ho preso visione solo in questi giorni per vie non ufficiali) l'Ispettorato della Direzione dell'Area (Audit 16.6.89) si esprime affermando che "la responsabilità di vigilare sull'adeguatezza dei collaterali richiesti nei termini e nelle condizioni delle linee di credito approvate dovrebbe risiedere nel Credit Administrator".

E' appena il caso di sottolineare che a tale funzione era stato designato il De Carolis poi incriminato con Drogul.

La Relazione nelle sue conclusioni fu moderatamente entusiasta sul comportamento della Filiale in particolare per i miglioramenti contabili-amministrativi raggiunti dalla Filiale stessa ed ottimista sulla futura evoluzione delle cose.

*Quaranta*



Con quanto sopra ritengo di avere risposto compiutamente in merito alla operazione Danieli, sui suoi connessi rischi per l'Istituto - per quanto a mia conoscenza inesistenti - e su chi, secondo l'ordinamento interno, fosse responsabile degli adempimenti in merito alla acquisizione di garanzie ed ai controlli.

La mancata formalizzazione di un fido per la Danieli in tempi immediatamente successivi all'invio della L/C che Atlanta fece di sua iniziativa (tenuto conto del fatto che si trattava di operazione ben conosciuta ai vertici dell'Istituto e di operazione che, secondo le assicurazioni di Drogul, era coperta dai collaterali e quindi non a rischio) si deve al fatto che il Reparto Amministrativo competente per l'istruttoria la considerò alla stregua di altre pratiche di fido giacenti presso il Reparto stesso. E ciò anche tenuto conto che si era in attesa che venissero risolti problemi inerenti alle discrepanze rilevate dalla Danieli.

A prescindere dal fatto che Atlanta si mosse di sua iniziativa, la presenza di una tempestiva linea di fido, sia pure a posteriori, non avrebbe modificato i termini della questione e la sua mancata formalizzazione non avrebbe potuto comportare danni all'Istituto, in caso di assenza di una attività fraudolenta della Direzione della Filiale.



L'OPERAZIONE DI US DOLLARI 50 MILIONI

E' difficile condividere il rilievo sull'inspiegabile ritardo e soprattutto il possibile collegamento con i finanziamenti segreti.

La proposta di affidamento di 50 milioni di \$ USA approvata dagli organi deliberanti solamente nel luglio '89 era basata sulla richiesta ufficiale che la Direzione di Atlanta ci fece nel dicembre del 1988 allorché ci comunicò di aver raggiunto un accordo con la Central Bank of Iraq per la costituzione dei collaterali, accordo di cui nessuno dubitò e di cui certamente non potevo dubitare io che non conoscevo il caos organizzativo esistente presso la Filiale e lo schema fraudolento posto in essere agli inizi dell'88 (senza contare che, come poi risultò, l'attività irregolare di Drogul era iniziata addirittura alcuni anni prima ed era indirizzata verso tutta una serie di paesi, di banche e di clienti).

Per i fidi "ordinari", soprattutto quelli a favore di banche e paesi a rischio, sia pure in presenza di collaterali, l'iter interno all'area geografica da me diretta, che comprendeva appunto per il 90% paesi del tipo di quello in oggetto (tutta l'Africa, il Medio Oriente e buona parte dei paesi asiatici) comportava tempi normalmente molto lunghi, vuoi per carenze di organico, vuoi per la difficoltà di ottenere in



tempi rapidi elementi di valutazione sufficientemente aggiornati.

Ricordo che, e ciò è facilmente documentabile perché agli atti (a prescindere dalla testimonianza diretta che i miei collaboratori che materialmente effettuavano l'istruttoria dei fidi possono dare), per moltissime pratiche relative a banche di paesi quali l'Algeria, la Turchia, il Libano, la Tunisia e molte controparti africane, i tempi erano tranquillamente sull'ordine di 5/6 mesi.

Questa situazione era ben nota alla Direzione dell'Area Finanza nella persona dell'Ing. Di Vito fin da quando avevo avuto io stesso, oltre ad altri miei collaboratori (in particolare il Dr. Chiamenti), occasione di informarlo fin dall'inizio del 1988.

Al di là di quanto segnalato all'Ing. Di Vito, ritengo di estrema gravità il fatto che il responsabile per il Medio Oriente Dr. Atzeri, designato all'inizio del 1988, si fosse rifiutato di occuparsi di quei Paesi. Anche su ciò ebbi modo di intrattenere ripetutamente l'Ing. Di Vito e questa incredibile situazione, di cui era a conoscenza tutto l'organico del mio comparto si protrasse fino al marzo dell'89.

*Luane*

L'INCONTRO CON DROGUL A BAGDAD

L'incontro con Drogul a Bagdad fu del tutto occasionale in quanto la mia missione era stata sollecitata dai responsabili della Italian Trading Service e il calendario degli incontri era stato fissato dal locale rappresentante dell'Istituto Commercio con l'Estero e dalla stessa ITS.

Ciò premesso, tra noi (il Dr. Di Nisio, il Dr. Bertoni e io stesso) e il Direttore di Atlanta ci fu uno scambio di battute durante il quale egli mi disse che era a Bagdad con dei clienti in relazione alle operazioni CCC/Eximbank. La cosa ovviamente non doveva né poteva stupirmi più di tanto e chiesi a mia volta notizie di Sardelli con il quale avevo collaborato ai tempi del mio incarico nel Sud Est Asiatico. Drogul rispose che Sardelli non era a New York quando lui era partito e la cosa finì lì.

In quella occasione Drogul mi pregò di fare visita al Dr. Rasheed della Banca Centrale Irachena il quale aveva manifestato disponibilità a riprendere i rapporti con il nostro Istituto, dichiarandosi interessato ad effettuare dei depositi presso la nostra filiale di Londra allo scopo di consentirci di disporre crediti a favore di aziende italiane. La cosa, come noto, ebbe effettivamente seguito con l'apertura di due conti presso la BNL di Londra.

*Fin*

Rientrato a Roma ed avendo occasione di parlare del mio viaggio a diversi colleghi fra cui il Dr. Sartoretti, accennai all'incontro con Drogul in maniera del tutto "salottiera" solo per rimarcare la libertà che avevano i capi delle unità operative estere di viaggiare in un momento in cui il Dr. Pedde aveva dato un pesante giro di vite alle nostre missioni all'estero.

L'ordinamento non prevedeva che venisse chiesta da parte dei preposti alle unità estere alcuna autorizzazione al mio ufficio per effettuare viaggi di servizio. Buona norma voleva che Roma venisse sentita solo allo scopo di ricevere indicazioni di strategia e/o su eventuali argomenti da discutere con le corrispondenti visitate. Nel caso specifico dell'Iraq il direttore di Atlanta, così come i direttori di tutte le altre unità in Italia e all'estero, erano informati per iscritto della politica da seguire nei confronti di quel Paese: le direttive imponevano di non effettuare operazioni se non su base coperta e quindi senza assunzione di rischi per l'Istituto.

Non era infine concepibile, in epoca per noi non sospetta (tenuto conto che nessuno mi aveva mai segnalato attività fraudolente della Filiale stessa) che un rispettabile e superattivo Direttore di Filiale potesse compiere azioni criminose assentandosi a suo piacimento dall'ufficio senza le necessarie autorizzazioni o senza averne informato New York.

*mauro*

In conclusione, respingo in toto i rilievi formulati, ritenendo di avere sempre agito nell'interesse dell'Istituto nell'ambito sia delle mie mansioni che dei miei doveri di ufficio.

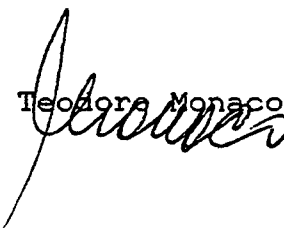
Teodoro Monaco  

Documentazione pervenuta dalla SACE l'11 luglio 1991 in ordine al pagamento del premio assicurativo sulla seconda operazione Danieli con l'Iraq.

Documento n. 267.

147





267

prot. 201/91

SAGE	
ROMA.	11 LUG. 1991
RIS	91/18 R

Egregio Dottore,

come da intesa col Presidente Carta intervenuta nel corso della mia deposizione in data 10 luglio u.s., Le invio copia della documentazione concernente il pagamento del premio assicurativo da parte della società DANIELI in ordine all'operazione n. 336/89 Iraq.

Colgo l'occasione per porgerLe i migliori saluti.



(Roberto Ruberti)

-----  
Dott. Ettore Laurenzano  
Commissione Parlamentare  
d'inchiesta sul caso della  
filiale di Atlanta della  
BNL e sue connessioni  
Senato della Repubblica  
ROMA

Officine meccaniche Danieli & C. S.p.A.  
via Nazionale, 33042 Buttrio (Udine) Italy  
Capitale Sociale 36.000.000.000

C.C.I.A.A. Udine n. 84904  
Reg. Soc. 2806 Udine  
C.F. e P. IVA 00167460302

C.P. 113 33100 Udine Italy  
Tel. (0432) 2981 - Tx 450022 DANIELI  
Telefax (0432) 298289



Persona che segue  
Contact

M. LUNAZZI

<b>SACE</b>							
<b>027875</b>				<b>03.NOV 89</b>			
DIR	AAGG	SRI	SGFA	S/1	S/2	S/3	IND
LJEC						X	
			R				

Spett.le  
SACE - Sezione Speciale per  
l'Assicurazione del Credito  
all'Esportazione  
Piazza Poli, 37 - C.P. 253  
00100 - R O M A -

Ns. Rif. / Our. Ref. ML/nb

Vs. Rif. / Your Ref.

Data / Date 2.11.1989

Oggetto: Supplemento premio su operazione N° 33689 - IRAQ  
Rifer. Vostra del 25.10.89 - protoc. n. 003023

Con la presente Vi inoltriamo copia per conoscenza dell'ordine di bonifico da noi impartito alla Banca Nazionale del Lavoro - Udine - per il pagamento premio supplementare dell'importo di L. 455.528.465.= con riferimento all'operazione di cui all'oggetto.-

Ci è gradito porgere distinti saluti.-

DANIELI & C. S.p.A.  
- per procura -

All. 1 c.s.

150

Officine meccaniche Danieli & C. S.p.A.  
Via Nazionale, 33042 Buttrio (Udine) Italy  
Capitale Sociale 36.000.000.000

C.C.I.A.A. Udine n. 84904  
Reg. Soc. 2806 Udine  
C.F. e P. IVA 00167460302

C.P. 113 33100 Udine Italy  
Tel. (0432) 2981 - Tx 450022 DANIELI  
Telefax (0432) 298289



Persona che segue  
Contact

M. LUNAZZI - tel. 598.300

Spett.le  
BANCA NAZIONALE DEL LAVORO  
Via Mercatovecchio 17-19  
33100 - UDINE -

C. Att.ne Dott. GASPARINI

Ns. Rif. / Our. Ref. TES. ML/nb

Vs. Rif. / Your Ref.

Data / Date 2.11.1989

e p.c.

Spett.le

→ S A C E - Sezione Speciale  
per l'Assicurazione del  
Credito all'Esportazione  
Piazza Poli, 37 - C.P. 253  
00100 - R O M A -

OGGETTO: Bonifico.-

in cont. OK  
5822

Con la presente Vi preghiamo di voler bonificare all'Istituto  
che ci legge in copia, l'importo di Lit. 455.528.465.= (quattrocentocin  
quantacinquemilionicinquecentoventottomila/465) - con valuta 14.11.1989  
sul c/c nr. 41703 presso la Vostra di ROMA - Filiale 1 .-

Causale : "Supplemento premio su operazione N. 336/89 - IRAQ".-

Vogliate addebitare suddetto importo sul ns/ c/c presso di Voi  
nr. 5747.-

Distinti saluti.-

DANIELI & C. S.p.A.  
- per procura

151

SACE  
Copia conforme all'originale

Officine meccaniche Danieli & C. S.p.A.  
via Nazionale, 33042 Buttrio (Udine) Italy  
Capitale Sociale 36.000.000.000

C.C.I.A.A. Udine n. 84904  
Reg. Soc. 2806 Udine  
C.F. e P.IVA 00167460302

C.P. 113 33100 Udine Italy  
Tel. (0432) 2981 - Tx 450022 DANIELI  
Telefax (0432) 298289



Persona che segue  
Contact

M. LUNAZZI - tel. 298.300

003611-31MAG89

<b>SACE</b>							
014376				31.MAG89			
DIR	AAGG	SRI	SGFA	S/1	S/2	S/3	IND
ALTEC						X	
		R					

*Sace*

Spett.le  
SACE - Sezione Speciale per  
l'Assicurazione del Credito  
all'Esportazione  
Piazza Poli, 37 - C.P. 253  
00100 - R O M A -

Ns. Rif. / Our. Ref. ML/nb Vs. Rif. / Your Ref.

Data / Date 25.5.1989

**OGGETTO: Saldo premio su operazione No. 336/89 - IRAQ.-**

Con la presente Vi inoltriamo la seguente documentazione:

- Copia per conoscenza dell'ordine di bonifico da noi impartito al BANCO DI ROMA - UDINE - per il pagamento del premio dell'importo di Lit. 22.785.887.405.= con riferimento all'operazione di cui all'oggetto.
- Copia della contabile certificante l'avvenuto bonifico a Vostro favore.-

Ci è gradito porgere i ns/ distinti saluti.-

DANIELI & C. S.p.A.  
- per procura -

*M. Lunazzi*

152

Allegati: n. 2 c.s.

SACE  
copia conforme all'originale  
*[Signature]*

Persona che segue  
Contact

**M. LUNAZZI - tel 298.300**

Spett.le  
BANCO DI ROMA  
Via Vitt. Veneto, 37  
33100 - UDINE -

**C. Att.ne Dott. PRAVISANO**

Ns. Rif. / Our. Ref. **TES. ML/nb 728** Vs. Rif. / Your Ref.

Data / Date **25.05.1989**

e p.c. Spett.le  
S A C E - Sezione Speciale  
per l'Assicurazione del  
Credito all'Esportazione  
Piazza Poli, 37 - C.P. 253  
00100 - ROMA -

OGGETTO: Bonifico.-

Con la presente Vi preghiamo di voler bonificare all'Istituto che ci legge in copia, l'importo di Lit. 22.785.887.405.= (ventiduemiliardisettecentottantacinquemilionioctocentottantasettemila/405.=) con valuta 02 Giugno 1989, sul c/c nr. 3651 presso la Vostra di ROMA -sede con la causale:

"Saldo premio su operazione N. 336/89 - IRAQ".-

Vogliate addebitare suddetto importo sul ns/ c/c presso di Voi nr. 12061.-

Distinti saluti.-

DANIELI & C. S.p.A.  
- per procura -

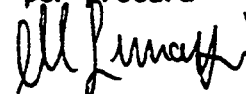

153

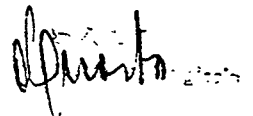

200

**BANCA DI ROMA**  
 BANCA D'INTERESSE NAZIONALE  
 SPA - CAPITALE L. 700.000.000.000 INT. VERS. - RERVALI 137.000.000.000  
 SEDE SOCIALE E DIREZIONE CENTRALE IN ROMA  
 REGISTRO SOCIETA' N. 88/808 - TRIBUNALE DI ROMA  
 ORDINE E CONTO



No. rif. 203528022

In relazione alla summa Vostra del

di 25/05/89

registriamo a Vostro:

DEBITO	CREDITO	VALUTA S.B.F.	C/O NR.
22.785.887.408		02/06/89	UFFICIO FAV. GAGE
			12064 PREF SO PI NOI

XV. 72/P A (12-1987) abeta grafica s.p.a. - Roma

*[Signature]*  
 BANCA DI ROMA

**BANCO DI ROMA**  
 FILIALE DI UDINE

*[Signature]*

SPETT.  
 DANIELI OFFICINE MECCANICHE SPA  
 VIA NAZIONALE 33  
 33062 BUTTRIO  
 UDINE

Processo verbale dell'incontro italo-iracheno del 17-19 marzo 1987. Documento pervenuto dal ministero degli affari esteri il 13 luglio 1991.

Documento n. 270.

155







prot 207/9

# Ministero degli Affari Esteri

SEGRETERIA GENERALE

270

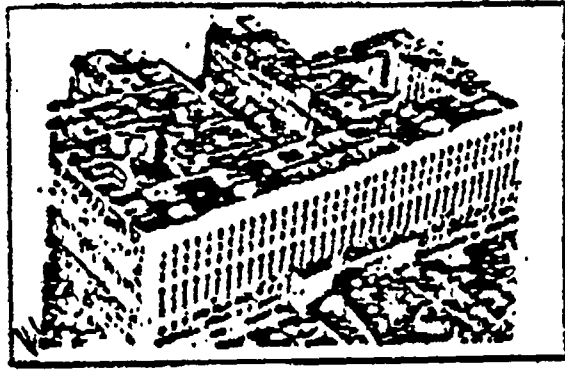

N. Fax: 06/32.36.261  
3691.4246

Roma, li.....13 LUG, 1991.....

Numero pagine .....4.....+ Copertina

DIRETTO A ..Dr. Ettore LAURENZANO.....

Ufficio ..SENATO DELLA REPUBBLICA.....

Classifica.....

Urgenza.....

INVIATO DA ..MIN. AMADUZZI.....

NOTE

157

In caso di mancata o errata ricezione telefonare al n.  
06/39.62.995 oppure 3691.2050



Ministero degli Affari Esteri

Roma, 13 Luglio 1991

AL CAPO DELL'UFFICIO  
DEL SEGRETARIO GENERALE

Spettabile Dottor Laurenzano,

In relazione alla Sua cortese richiesta dell'8 corr., a nome del Segretario Generale, Le invio, qui unita, copia del processo verbale dell'incontro italo-iracheno del 17-19 marzo 1987, relativo al pagamento delle Lettere di credito ed altri crediti a breve.

Molto cordialmente,  
S.

  
Ministro Plenipotenziario  
Luigi Amaduzzi

Dr. Ettore Laurenzano  
Senato della Repubblica  
Commissione Parlamentare di Inchiesta  
sul caso della Filiale di Atlanta  
Segreteria  
fax 67063607

MINISTERO DEGLI AFFARI ESTERI



Roma: 26 MAR 1987 19

*Ministero del Commercio con l'Estero*

DIREZIONE GENERALE PER LE VALUTE  
Div. V - CR/ad  
VI552441/Gen.

*Prot. N.°* ..... *Allegato* .....  
*Espresso al Foglio N.°* .....  
*del* .....

OGGETTO: Processo verbale relativo all'incontro italo-iracheno dal 17 al 19/3/87.

*SI*

- Ministero Affari Esteri  
D.G.A.E. - Uff. IX
- Ministero del Tesoro  
D.G. Tesoro - Div. XVII
- Ambasciata d'Italia  
Uff. Comm. BAGHDAD (IRAO)
- Ufficio Italiano Cambi
- SACE
- ABI
- CONFINDUSTRIA
- B.N.L.
- U.B.A.E.
- Banco di Roma
- Credito Italiano
- Banca Commerciale Italiana
- Gabinetto On. lo Ministro
- I.C.E.
- CONFCOMMERIO

*P*

Si trasmette copia del processo verbale relativo all'incontro italo-iracheno dal 17 al 19/3/87 relativo al pagamento delle lettere di credito ed altri crediti a breve.

IL DIRETTORE GENERALE

*[Signature]*

159 IRAR/28

AGREED MINUTES

An Iraqi and an Italian Governmental Delegation met in Rome from 17 to 19 March 1987, in order to discuss some financial matters concerning the payment of the Letters of Credit issued by Iraqi Banks, invoices, etc. expired and not paid and those expiring within 31 December 1987.

a) Unconfirmed and uninsured L/C, invoices, etc.

The Italian Delegation took note of the commitment on the part of the Iraqi side to settle 50% of the uninsured and unconfirmed Letters of Credit, invoices, etc., in cash, within 5 months, for a total amount of approximately US \$ 20 million.

The remaining 50% will be made available in local currency to be used - by Italian companies working in Iraq on the basis of a mechanism to be worked out in the course of next month.

The Italian Delegation indicated that new export facilities can be made available for amounts equal to those disbursed in cash by the Iraqi side.

b) L/C, invoices, etc. covered by SACE

- 85% of the amounts due on account of L/C, invoices, etc. insured by SACE will be paid by Iraqi Banks in 6 equal and consecutive semiannual instalments, the first of which falling due on 15 October 1989.
- The payment of the remaining 15% has to be agreed upon between the relevant parties after consultation to be made by the Italian side among the parties concerned.

*MR*  
*Mon*

The interest rate to be applied to the rescheduled payments should be six month LIBOR + 1%; in case any cash payment should occur, the delayed-payment interest rate should be six month LIBOR + 0,75%.

The additional insurance premium to be paid by the Iraqi side, will be reduced by 50%.

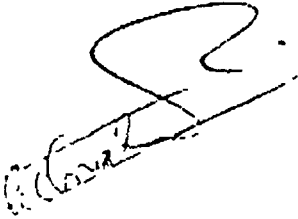

THE IRAQI GOVERNMENT

Al-Ghalabi

Head of Delegation

Undesecretary, Ministry of Oil

FOR THE ITALIAN GOVERNMENT

Alberto Rossi

Capo Delegazione

Sottosegretario, Ministero  
del Commercio Estero

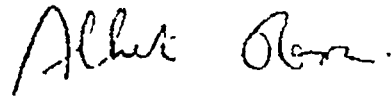

1 6 2

Verbale del colloquio con il dott. Monaco (documento consegnato dall'ispettore Petti il 16 luglio 1991).

Documento n. 272.

163

164



212

MONACO

Roma 24 Settembre 1970

VERBALE DEL COLLOQUIO ODIERNO CON IL DR. TEODORO MONACO  
condotto da Petti alla presenza di Bacigalupo

FILIALE DI ATLANTA

Nel corso del predetto colloquio il Sig. Monaco ha dichiarato:

- e' a sua conoscenza che sull'operazione Centrifugal Casting Machine (L/C 11756 di ENL Atlanta di \$ 26.337.241 confermata dalla stessa - ord. CBI) e' stata chiesta a Girotti, ENL Hong Kong, dall'Area Finanza (forse Sartoretti) una relazione particolareggiata in merito al suo interessamento nell'operazione, come risulta nel telex del 13.12.88 da lui diretto a Drogoul nel quale si fa cenno del suddetto credito (dichiarazione datata 21.12.89, sottoscritta da M. Girotti, che abbiamo poi chiesto ed ottenuta dall'Ing. Di Vito. Da essa emerge che il Sig. Girotti, tra le altre cose, nel dare l'informativa a Monaco, puntualizzo' che, contrariamente alla norma, la lettera di notifica portava una sola firma, quella di Drogoul (ndr era questo un altro elemento sottovalutato dal Monaco? e' perche' il destinatario di questa nota - Vittori del gruppo Sartoretti - non l'ha subito passata all'ispettorato?).

[Si deve osservare, tuttavia, che le risposte di Monaco a Girotti lasciano alquanto perplessi in quanto anche in questo caso nessun specifico approfondimento e' stato fatto da parte dei responsabili dell'area finanza].

- Riceveva la rivista MEED.

Spesso pero' gli perveniva in blocchi di diversi numeri arretrati per cui potrebbe essere accaduto che qualche numero sia stato letto superficialmente;

- non e' a conoscenza di particolari intese fra Fedde e Drogoul;

- non e' a conoscenza di autorizzazioni verbali da parte Florio ad assumere rischi garantiti da CCC al di fuori o in supero a quelli ufficialmente deliberati. Egli ha escluso che Florio, uomo da lui conosciuto come un "formalista", abbia potuto dare qualche autorizzazione al di fuori dei canoni;

- ha dichiarato di non aver mai ricevuto, dai suoi

superiori, la relazione di Messere del 22 dicembre 1988 in presenza di una serie di osservazioni riguardanti gli sconfinamenti avrebbe forse potuto pensare di effettuare qualche intervento;

- ha riferito che era notorio che il Dr. Pedde nutriva ampia stima professionale e personale nei confronti di Drogoul;

- abitualmente non controllava i modd. 2641 perché competeva al controllo rischi esaminarli mensilmente; in caso di anomalie era compito questo ufficio di segnalarle ai vari settori dell'Area Finanza. L'esame degli stessi avveniva sistematicamente solo in caso di concessioni o rinnovo di affidamenti;

- ricorda che Sartoretti ha ricevuto da Sarro notizia delle Operazione Mannesmann (scambio tx vari tra Area Centro Europa e Atlanta diretti per conoscenza anche all'Area Commerciale). Monaco ha inoltre riferito che a seguito di tali segnalazioni telefoniche e del telex ricevuto da Hong Kong riguardante la Centrifugal Machine, fu inoltrato a Drogoul, epc all'Area Nord America, il tx del dicembre 88 (trattasi di tx molto generico e quindi mancano precisi riferimenti al caso specifico della Centrifugal o ad altri clienti) per richiedere la regolarizzazione delle posizioni. (ndr Sardelli ha ripetuto il messaggio a Drogoul epc all'Ispettorato).

- i rapporti da lui avuti con Drogoul erano gli stessi che aveva instaurato con qualsiasi altro Direttore di Filiale e quindi non aveva motivo di presumere che dietro i vari Input inerenti i comportamenti troppo liberi di Atlanta potesse essere nascosta la realtà emersa dopo il 4.8.89;

- gli "existing arrangements" di cui si fa cenno nel Tx del 3.2.89 inviato da Monaco a CBI in realtà si riferirebbero all'accordo di conferma di L/C contro collaterale citato nel tx inviato da CBI a Drogoul il 10.5.88 e da quest'ultimo rilanciato a Monaco nel dicembre 88 (ndr vedi quanto citato nella relazione al consiglio di amministrazione);

- non ha mai sentito parlare del tab. ROMRISK (ndr dati elementari trasmessi da NY a CED Roma decadalmente, utilizzati solo a fine mese per produrre i 2641, nelle altre decadi i dati, stampati come presenti sul tracciato record, non sono facilmente valutabili);

- parlando con esponenti di CBI o Rafidain non e' mai capitato che gli riferissero delle posizioni Atlanta (ndr cio' sembra confermato dal contenuto della conversazione telefonica da lui avuto col il Dr. Rasheed della CBI in data 7.8.89: copia della relativa registrazione e' agli atti ispettivi presso la Filiale di Atlanta.

I Verbalizzanti  
Francesco Petti

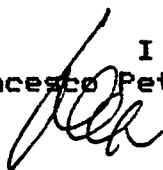

Domenico Bacigalupo

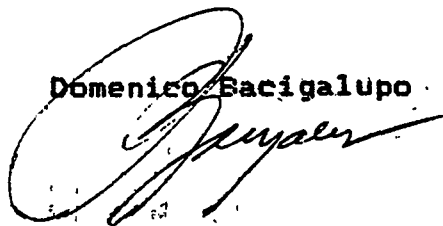

Comunicazioni rese al presidente Carta in data 29 luglio 1991 dal  
dott. Toscano e dal prof. Colombo.

Documento n. 274.

167

168

274

SENATO DELLA REPUBBLICA

COMMISSIONE PARLAMENTARE DI INCHIESTA

SUL CASO DELLA FILIALE DI ATLANTA

DELLA BANCA NAZIONALE DEL LAVORO E SUE CONNESSIONI

IL PRESIDENTE

Parigi, 26 luglio 1991

RAPPORTO AMBASCIATORE TOSCANO

\*\*\*\*\*

Riferito personalmente al Presidente Sen. Carta dall'Ambasciatore Toscano su tutti gli elementi di conoscenza - peraltro comunicati costantemente al Ministero dopo il 4 agosto 1989 - in merito alla vicenda Bnl Atlanta-Iraq.

La situazione economica dell'Iraq si era aggravata dal 1980, in quanto l'Iran aveva bombardato le sue piattaforme petrolifere e la Siria aveva chiuso lo sbocco al mare del petrolio iracheno. Solo la costruzione di due oleodotti, uno attraverso l'Arabia e uno attraverso la Turchia, realizzati anche con il concorso di imprese italiane, aveva consentito un parziale sollievo fino al 1983.

L'Occidente seguiva gli sviluppi della crisi dell'Iraq con un atteggiamento di marcata benevolenza: la Francia forniva aerei, gli Usa carri armati e l'Italia aveva assunto la commessa - rivelatasi utile in presenza della grave crisi che aveva colpito i cantieri navali - per le navi da guerra. Per la commessa furono versati 1.500.000 dollari (pari a quasi 2.000 miliardi di lire) da parte dell'Iraq.

L'Iraq non ebbe le navi per le pressioni esercitate attraverso la Gran Bretagna e gli Usa sull'Italia, ma prese la cosa con molta filosofia in quanto il trasferimento dall'Italia era estremamente rischioso. Le navi nei porti italiani, pur non utilizzabili, erano sottratte ad eventuali bombardamenti. Si ricorse all'espedito di non far concedere la necessaria autorizzazione prefettizia per l'uscita dal porto.

Nel 1983 la crisi economica divenne acuta in quanto l'Iraq non solo aveva dichiarato guerra, ma aveva registrato una caduta nel prezzo del petrolio, concomitante con la caduta del dollaro. Restava una favorevole propensione dei paesi occidentali sia per la sdrammatizzare le difficoltà di un debitore che per consuetudine era solito tenere fede agli impegni.

L'Ambasciatore d'Italia non fu mai messo al corrente delle operazioni sviluppate dalla Filiale di Atlanta della Bnl. In particolare l'Ambasciatore Toscano, pur incontrando spesso il Ministro dell'Industria iracheno fu tenuto del tutto all'oscuro dei rapporti intercorrenti tra Bnl Atlanta e Iraq. Solo dopo il 4 agosto, officiato dalla Bnl di Roma, si occupò della vicenda, registrando la diffidenza e la reticenza degli iracheni.

SENATO DELLA REPUBBLICA

COMMISSIONE PARLAMENTARE DI INCHIESTA

SUL CASO DELLA FILIALE DI ATLANTA

DELLA BANCA NAZIONALE DEL LAVORO E SUE CONNESSIONI

IL PRESIDENTE

- 2 -

Il Ministro del Commercio di quel Paese gli parlò allora non di Bnl, ma di una iniziativa che chiamava "Lavor", così come definivano solitamente nelle loro comunicazioni la Bnl. Da quel momento l'Ambasciatore, come era suo dovere, tenne costantemente informato il proprio Ministero con telex, telegrammi e comunicazioni telefoniche.

L'Ambasciatore Toscano ha confermato la disponibilità a deporre in Commissione dopo il 15 settembre.

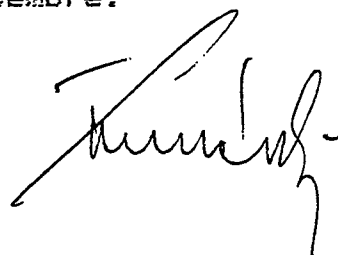
A handwritten signature in black ink, appearing to be 'Toscano', written in a cursive style.

SENATO DELLA REPUBBLICA  
COMMISSIONE PARLAMENTARE DI INCHIESTA  
SUL CASO DELLA FILIALE DI ATLANTA  
DELLA BANCA NAZIONALE DEL LAVORO E SUE CONNESSIONI  
—  
IL PRESIDENTE

Cagliari, 29 luglio 1991

**RAPPORTO UMBERTO COLOMBO**

\*\*\*\*\*

Il Presidente dell'ENEA, Prof. Umberto Colombo, che tramite alcuni colleghi della Commissione aveva manifestato l'interesse dell'Ente e la sua disponibilità personale, fa conoscere alla Commissione gli aspetti relativi a precorsi rapporti con l'Iraq, onde evitare eventuali malintesi.

Detta disponibilità a me personalmente ha manifestato il 24 corrente.

Ho informato lo stesso Prof. Colombo che avrei sottoposto alla Commissione la valutazione dell'opportunità di una sua deposizione testimoniale alla ripresa dei lavori.

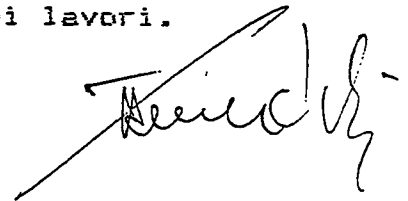

172



Relazione del maggiore Mastrogregori sull'esito degli accertamenti  
svolti ad Atlanta dal 10 al 14 luglio 1991 riguardanti:

- rapporto BNL Londra - BNL Atlanta circa Oscar Newman e Oscar  
Newman inc.,  
con allegati.

Documento n. 276.

173

174

SENATO DELLA REPUBBLICA

COMMISSIONE PARLAMENTARE DI INCHIESTA

SUL CASO DELLA FILIALE DI ATLANTA

DELLA BANCA NAZIONALE DEL LAVORO E SUE CONNESSIONI

270

AL PRESIDENTE DELLA COMMISSIONE  
PARLAMENTARE D'INCHIESTA SUL CASO  
DELLA FILIALE DI ATLANTA DELLA  
BANCA NAZIONALE DEL LAVORO E SUE  
CONNESSIONI

- Sen. Gianuario CARTA -

In adesione all'incarico ricevuto dalla S.V., di svolgere accertamenti riguardanti il rapporto intrattenuto da tale Oscar Newman con la Banca Nazionale del Lavoro, lo scrivente ha eseguito indagini presso la filiale di Atlanta nei giorni 10, 11, 12 e 13 luglio 1991, il cui esito è nel prosieguo descritto.

Premessa

Occorre sottolineare che l'accertamento ha riguardato tutta la documentazione e le informazioni reperibili considerato il tempo a disposizione e la rilevantissima mole di documenti che indistintamente appartengono alla competenza d'archivio di vari reparti interni della filiale; si tratta quindi soprattutto del fascicolo esistente presso il "credit department" intestato Oscar Newman - Buchaman, Ga.

Il riferimento a questi documenti è sufficiente per una ricostruzione attendibile, ma come si vedrà necessariamente preliminare. A tale proposito è stato attivato il Nucleo Ispettivo dell'Ispettorato BNL presente ad Atlanta durante l'accertamento, perchè svolga una ricostruzione contabile non immediatamente operabile (tutta la documentazione reperita fino al 13 luglio 1991 annessa ad una nota informativa della

SENATO DELLA REPUBBLICA

COMMISSIONE PARLAMENTARE DI INCHIESTA

SUL CASO DELLA FILIALE DI ATLANTA

DELLA BANCA NAZIONALE DEL LAVORO E SUE CONNESSIONI

BNL di Atlanta è stata acquisita e costituisce la base documentale probatoria della presente relazione).

1. Dall'esame del fascicolo intestato "Oscar Newman - Buchaman, Ga" e degli altri documenti reperiti presso la filiale (soprattutto corrispondenza fra la filiale ed il cliente, perchè le evidenze contabili interne ed esterne sono state rintracciate solo in minima parte) risulta che:

- a. L'attuale gestione della filiale di Atlanta non conosce nè la completa identificazione anagrafica di Oscar Newman, persona fisica, nè l'identificazione societaria di Oscar Newman Inc. persona giuridica, ne tantomeno l'attività da questi svolta attualmente o prima dell'agosto 1989; vi sono esclusivamente comunicazioni del cliente di variazione di indirizzo che però dal 1986 costituiscono recapiti di casella postale (vedere allegato n. 1 - in particolare l'ultima più recente comunicazione, del 1.5.1989, è in apparenza autografa: "Oscar") ed inoltre una comunicazione della filiale di Atlanta indirizzata a BNL Londra per il cambiamento di intestazione del conto di deposito da Oscar Newman in società "Oscar Newman Inc." (telex privo di data ma che può essere fatto risalire all'aprile 1986 in base ad altra corrispondenza esaminata - vedere allegato n. 1).
- b. Durante la "gestione Drogoul" tale Oscar Newman doveva quantomeno essere conosciuto da Jean Ivy e da Mela Maggi perchè la firma di entrambe ricorre spesso nella corrispondenza che si riferisce, oltre che ai detti cambi di indirizzo e di denominazione del conto, a conferma di

SENATO DELLA REPUBBLICA

COMMISSIONE PARLAMENTARE DI INCHIESTA

SUL CASO DELLA FILIALE DI ATLANTA

DELLA BANCA NAZIONALE DEL LAVORO E SUE CONNESSIONI

situazioni di deposito (incrementi o decrementi per maturazione di interessi, prelevamenti e versamenti).

c. Il legale della BNL, avv. Driver, in occasione di una richiesta del giudice Mc Kenzie (di cui si dirà in seguito) ha eseguito alcuni accertamenti per identificare Oscar Newman:

- . una visura presso l'Office of the Secretary of the State of Georgia (registro ufficiale delle società) dalla quale risulta che non esiste alcuna registrazione societaria come Oscar Newman Inc.; nè esiste una società così denominata sia pure registrata fuori dello Stato della Georgia ed ivi autorizzata ad operare;
- . una ricerca sull'elenco telefonico dello Stato, della Georgia dalla quale è risultato esclusivamente un certo "Oscar Newman Jr. - 1502 North Highway 92, Fairburn, Georgia; telephone (404)964-2159" (che è stato oggetto di dirette indagini da parte dello scrivente come si dirà in seguito);

L'avv. Driver ha fornito al giudice Mc. Kenzie le informazioni da lui acquisite ed ha riferito che il magistrato ha svolto indagini sul conto di Oscar Newman presso altre banche e probabilmente tramite F.B.I. con il "Social Security Number" (numero di codice fiscale).

L'avv. Kirwam riferisce di aver parlato col giudice Mc. Kenzie delle indagini da lei condotte sul Newman e di aver saputo che ora è però il Federal Grand Jury di Atlanta che prosegue le indagini. Il giudice Mc. Kenzie

SENATO DELLA REPUBBLICA

COMMISSIONE PARLAMENTARE DI INCHIESTA

SUL CASO DELLA FILIALE DI ATLANTA

DELLA BANCA NAZIONALE DEL LAVORO E SUE CONNESSIONI

ha inoltre osservato che comunque la BNL di Atlanta non è implicata in queste indagini del Grand Jury (in allegato n. 2 copia dei "memorandum" degli avvocati Driver e Kirwan).

- d. Il giudice Mc. Kenzie, con richiesta formulata per le vie brevi nel mese di aprile 1991 ha disposto l'acquisizione del fascicolo (credit file) intestato da BNL Atlanta a Oscar Newman. Tale documentazione, rinvenuta presso gli uffici della filiale, è stata trasmessa il 17.04.1991 (in allegato n. 3 copia fotostatica del fascicolo acquisito dall'Autorità Giudiziaria USA). Inoltre con richiesta del 16.4.1991, il giudice Mc. Kenzie ha disposto l'acquisizione in copia di tutte le distinte di versamento e correlata documentazione riferita alla movimentazione del conto Oscar Newman presso la filiale di Londra, compresa la specifica delle modalità dei versamenti (per cassa o a mezzo assegno) e le copie degli eventuali assegni (in allegato n. 5 alla nota informativa redatta da BNL Atlanta il 13.7.1991 vi è una copia fotostatica della documentazione ad oggi approntata dalla filiale di Atlanta e tutt'ora in corso d'esame da parte del Nucleo Ispettivo della BNL).

2. Dall'esame delle evidenze contabili e dal raffronto fra le risultanze contabili della BNL di Londra - estratti conto anni 1983, 1984, 1987, 1988, 1989 - e quelle della BNL Atlanta - corrispondenza reperita nel fascicolo intestato da BNL Atlanta - si evince che:

SENATO DELLA REPUBBLICA

COMMISSIONE PARLAMENTARE DI INCHIESTA

SUL CASO DELLA FILIALE DI ATLANTA

DELLA BANCA NAZIONALE DEL LAVORO E SUE CONNESSIONI

a. fra Oscar Newman e la filiale di Atlanta non esiste un diretto rapporto di conto bancario, bensì un rapporto per la gestione di un conto di "time deposit" acceso da Oscar Newman direttamente ed esclusivamente presso la BNL Londra. Il conto di deposito è però gestito da Atlanta attraverso disposizioni impartite a BNL Londra sia per il rinnovo dei depositi, in seguito alle relative scadenze ed alla variazione del tasso di interesse, sia per operazioni di incremento o decremento del conto di deposito a mezzo assegni o trasferimenti bancari.

Nel fascicolo intestato a Oscar Newman presso BNL Atlanta non sono affatto documentate l'identità e l'attività del cliente in netto contrasto con la prassi operativa e di garanzia della filiale che è stata invece uniformemente applicata per tutti i molteplici altri rapporti analoghi a quello Oscar Newman, cioè conti di "time deposit" da Atlanta appoggiati su BNL Londra, che riguardano anche primari clienti della filiale, persone fisiche e giuridiche (vedere elenco in allegato n. 4 della presente relazione);

b. all'inizio del rapporto di deposito con BNL Londra, nell'anno 1983 in data 6 giugno, la prima lettera di conferma indirizzata da BNL Atlanta a Oscar Newman attesta un rinnovo per capitale di \$ 100.770,83 più un interesse da maturare al 6 luglio 1983 di \$ 761,38 e la ricezione di un versamento da aggiungere al deposito, a mezzo "cashier's check", di \$ 20.000; il saldo deposito alla fine del 1983 appare di \$ 162.676,35; per il 1983 non appaiono prelievi.

# SENATO DELLA REPUBBLICA

COMMISSIONE PARLAMENTARE DI INCHIESTA

SUL CASO DELLA FILIALE DI ATLANTA

DELLA BANCA NAZIONALE DEL LAVORO E SUE CONNESSIONI

Per gli anni dal 1984 al 1986 incluso nella documentazione fornita dalla BNL Londra manca traccia dei movimenti contabili che sono invece evidenziati dalla citata corrispondenza di BNL Atlanta.

In particolare il saldo all'inizio del 1984 appare di \$ 162.676,35, il saldo alla fine del 1984 è di \$ 245.188,20 ed il saldo deposito alla fine del 1986 è di \$ 111.949,53. Nel 1984 non ci sono stati prelevamenti. Per il periodo 1985-1986 sono stati effettuati prelevamenti complessivamente per \$ 271.173,84 (di cui \$ 228.000 con accredito su First National Bank of Atlanta e Bank South of Atlanta e \$ 43.173,84 a mezzo assegni, tratti dalla banca su propri conti presso corrispondenti).

I prelevamenti complessivamente operati per gli anni 1987, 1988, 1989 appaiono ammontare a \$ 23.757,07 (di cui \$ 2 assegni).

Dall'inizio delle operazioni alla chiusura del conto a luglio 1989 la complessiva movimentazione stimata assomma a \$ 2.600.000 circa (a tale proposito vedere le schede di analisi contabile in allegato n. 6 alla nota informativa redatta dalla BNL Atlanta il 13.07.1991).

In data 31 luglio 1989 sono stati ritirati da Oscar Newman complessivamente \$ 1.069.088,41 a mezzo dei seguenti trasferimenti (in allegato n. 5 documenti bancari):

\$ 650.000 alla Barclays Bank di Nassau (tramite Morgan Guaranty Trust);



# SENATO DELLA REPUBBLICA

COMMISSIONE PARLAMENTARE DI INCHIESTA

SUL CASO DELLA FILIALE DI ATLANTA

DELLA BANCA NAZIONALE DEL LAVORO E SUE CONNESSIONI

- . \$ 200.000 alla Royal Bank of Scotland di Nassau (tramite Morgan);
- . \$ 200.000 alla Bank of Credit and Commerce International di Nassau (tramite Morgan);
- . \$ 19.088,41 alla Bank of South di Atlanta (tramite Morgan).

3. Inoltre in seguito ad ulteriori accertamenti, interni ed esterni alla filiale di Atlanta, direttamente eseguiti dallo scrivente, è emerso che:

- a. tutte le altre società e persone fisiche intestatarie di conti gestiti da BNL Atlanta presso BNL Londra, sono titolari di un fascicolo completo ed esauriente sotto il profilo della individuazione di identità ed attività personale o societaria, mentre il fascicolo "Oscar Newman", come già specificato, è completamente carente di notizie riguardanti la ragione sociale, l'indirizzo e l'attività svolta dall'intestatario (vedere elenco in allegato n. 4);
- b. sulla parte interna della cartella del fascicolo intestato "Oscar Newman - Buchaman, Ga" vi è l'annotazione a penna "964 - 2159 Fairburn" (fotocopia in allegato n. 6); tali riferimenti coincidono con il recapito telefonico di certo Oscar Newman Jr., unico risultante dall'elenco telefonico della regione di Atlanta, che reca "Oscar Newman Jr. - 1502 North Highway 92, Fairburn, Georgia telephone (404)964-2159";

SENATO DELLA REPUBBLICA

COMMISSIONE PARLAMENTARE DI INCHIESTA

SUL CASO DELLA FILIALE DI ATLANTA

DELLA BANCA NAZIONALE DEL LAVORO E SUE CONNESSIONI

c. all'utenza telefonica 964-2159 di Fairburn risponde effettivamente l'abitazione di Oscar Newman Jr. la cui continuativa presenza è stata confermata dalla moglie in seguito da alcune conversazioni telefoniche, del 13.07.1991, attivate in modo riservato dallo scrivente;

d. all'indirizzo d'abitazione di Oscar Newman Jr. South Highway 92 (e non North come da "erronea" registrazione nell'elenco degli abbonati della regione di Atlanta) in Fairburn, contea di Fulton, Georgia, a circa un'ora di auto da Atlanta, si trova una casa rurale ad un piano con terreno circostante, dall'apparenza esterna molto povera. Il giardino, piuttosto angusto perchè costretto fra la strada ed alcune baracche ad uso agricolo, è ingombro di vecchie autovetture malandate mentre altra porzione di terreno circostante è qua e là coltivata e frequentata da volatili da cortile.

La struttura ed il rivestimento della casa sono in legno molto annerito e deteriorato.

Rispetto alle abitazioni circostanti, nel raggio di molti chilometri lungo la Highway 92, tale costruzione è sicuramente una delle peggiori anche perchè in media l'abitato di Fairburn è caratterizzato da pregevoli residenze.

Da informazioni acquisite sul posto, in modo riservato presso una agenzia immobiliare, la casa di Oscar Newman Jr. dovrebbe costituire una proprietà agricola sopravvissuta nel tempo al moderno sviluppo abitativo e residenziale della zona, e comunque non può valere attualmente più di \$ 15/20.000 anche comprendendo una abbondante porzione di terreno.

# SENATO DELLA REPUBBLICA

COMMISSIONE PARLAMENTARE DI INCHIESTA

SUL CASO DELLA FILIALE DI ATLANTA

DELLA BANCA NAZIONALE DEL LAVORO E SUE CONNESSIONI

## Conclusioni

In atto la BNL filiale di Atlanta non conosce l'identità e l'attività lavorativa di Oscar Newman.

Il giudice Mc. Kenzie ha indagato, ma ora è il Grand Jury che investiga e comunque, a detta degli avvocati di BNL, su indicazione fornita dallo stesso magistrato, l'indagine riguarderebbe Oscar Newman ma non l'operato irregolare della filiale di Atlanta.

Le indagini e gli accertamenti esperiti dallo scrivente hanno consentito di appurare che:

- la società Oscar Newman Inc. non è mai esistita agli atti del registro ufficiale delle società dello Stato di Georgia;
- il nominato Oscar Newman dovrebbe essere tale Oscar Newman Jr. abitante in 1502 South Highway 92, Fairburn, contea di Fulton, Georgia (in tal senso esiste traccia di annotazione a margine del fascicolo presente in banca);
- il rapporto intrattenuto con BNL Atlanta si sostanzia in un conto di "time deposit", gestito da Atlanta ma acceso su BNL Londra.  
Il deposito, rinnovato a scadenze regolari e su disposizioni del cliente, è stato continuamente movimentato a partire dal giugno 1983 fino al 31 luglio 1989 per circa \$ 2.600.000;

SENATO DELLA REPUBBLICA

COMMISSIONE PARLAMENTARE DI INCHIESTA

SUL CASO DELLA FILIALE DI ATLANTA

DELLA BANCA NAZIONALE DEL LAVORO E SUE CONNESSIONI

- tale conto, prima intestato Oscar Newman e poi dal 6.4.1986 modificato in Oscar Newman Inc. (ma senza che vi sia altra traccia di tale denominazione societaria nella corrispondenza successiva all'aprile 1986) è stato repentinamente chiuso il 31 luglio 1989, in anticipo sulla maturazione degli interessi e sulle scadenze prefissate.

Il trasferimento finale di \$ 1.069.088,41 è stato eseguito a favore di Oscar Newman, su conto bancario non precisato (cioè in attesa delle disposizioni del cliente) in tal modo:

- . \$ 650.000 alla Barclays di Nassau (Bahamas);
- . \$ 200.000 alla Royal Bank of Scotland di Nassau;
- . \$ 200.000 alla Bank of Credit and Commerce International di Nassau;

e, sempre a favore di Oscar Newman, questa volta su conto ben precisato:

- . \$ 19.088,41 alla Bank of South di Atlanta;

(vedere a tal proposito i documenti bancari in allegato n. 5)

- l'abitazione attuale di Oscar Newman Jr. è una casa d'aspetto rurale alquanto povera e fatiscente del valore approssimativo di \$ 15/20.000;
- quindi se Oscar Newman Jr. fosse in effetti l'intestatario del conto BNL Londra e qualora con successiva istruttoria vengano confermati i risultati finora acquisiti, è ipotizzabile l'intestazione ad un personaggio di comodo del conto

# SENATO DELLA REPUBBLICA

COMMISSIONE PARLAMENTARE DI INCHIESTA

SUL CASO DELLA FILIALE DI ATLANTA

DELLA BANCA NAZIONALE DEL LAVORO E SUE CONNESSIONI

di deposito acceso su BNL Londra da BNL Atlanta ed utilizzato in realtà a vantaggio di terzi; tale ipotesi sarebbe anche comprovata dalla repentina chiusura del conto, dopo 7 anni di operatività, appena 4 giorni in anticipo sull'intervento operato dal Federal Bureau of Investigation il 4 agosto 1989.

## Proposte

Allo scopo di accertare l'effettività del rapporto esistente fra la BNL di Atlanta e tale Oscar Newman, la completezza dei dati e delle informazioni forniti da BNL Londra, l'identità e l'attività di Oscar Newman, ed inoltre la provenienza e la precisa entità delle somme versate, con assegni o trasferimenti bancari, sul conto di "time deposit" n. 035483 intrattenuto da Oscar Newman presso BNL Londra ed infine l'effettiva e reale destinazione dei prelevamenti operati, in particolare il finale prelievo di \$ 1.069.000 eseguito in netta prevalenza su istituti di credito a Nassau, si ritiene utile:

- completare l'accertamento presso BNL Atlanta, già attivato per mezzo del Nucleo Ispettivo BNL al quale si potrebbe chiedere di riferire documenti e risultati alla Commissione;
- accertare presso BNL Londra la completezza degli estratti conto forniti, considerato che appaiono mancanti quelli riferiti alle movimentazioni per gli anni 1984, 1985 e 1986, documentate invece in BNL Atlanta;

# SENATO DELLA REPUBBLICA

COMMISSIONE PARLAMENTARE DI INCHIESTA

SUL CASO DELLA FILIALE DI ATLANTA

DELLA BANCA NAZIONALE DEL LAVORO E SUE CONNESSIONI

- intraprendere azione rogatoria internazionale, con procedura abbreviata in base alle convenzioni di assistenza giudiziaria in materia penale ed agli accordi Interpol, nei confronti della Autorità Giudiziaria operante in Atlanta, per conoscere l'esito delle indagini fino ad oggi esperite in merito;
- intraprendere azione rogatoria, con procedura abbreviata, per accertare la effettiva destinazione dei prelievamenti finali presso le citate banche di Nassau.

## Ulteriori attività esperite

Sono stati acquisiti:

- un elenco sottoscritto dai responsabili della Direzione BNL Atlanta e dell'Ispettorato, riguardante il complesso documentale esistente in BNL Atlanta alla data del 4 agosto 1989 e successivamente, avuto riferimento alle operazioni irregolari ed alle attività comunque inerenti la vicenda. Si tratta di un elenco distinto per categoria documentale, necessariamente sommario considerata l'enorme mole di documentazione esistente (n. 16 armadi di notevoli dimensioni);
- una delibera di fido istruita dalla Direzione Generale BNL - Servizio Attività Internazionali - (facilitazione Banque de l'Agriculture et du Development rural - Algeri - 28 maggio 1987).

SENATO DELLA REPUBBLICA

COMMISSIONE PARLAMENTARE DI INCHIESTA

SUL CASO DELLA FILIALE DI ATLANTA

DELLA BANCA NAZIONALE DEL LAVORO E SUE CONNESSIONI

E' interessante notare che all'epoca del S.A.I. l'intera istruttoria relativa agli affidamenti era completamente esaurita all'interno dello stesso S.A.I.;

- una nota della Direzione BNL Atlanta e documentazioni in merito ad una operazione di "funding overnight" del 27.7.1989 di \$ 22.000.000 della Bank of Credit and Commerce International;
- documentazione presente in BNL Atlanta nel fascicolo intestato alla società Entrade riguardante gli estratti conto acquisiti presso BNL Londra e riferiti a tale società.

Sono inoltre allegati alla presente: gli estratti conto forniti da BNL Londra ed intestati a Oscar Newman ed Oscar Newman Inc. anni 1983, 1987, 1988 e 1989 (allegato n. 7) e la bozza di nota informativa prodotta dalla Direzione di BNL Atlanta sul rapporto intrattenuto con Oscar Newman (allegato n. 8)

Roma, 16 luglio 1991

- maggiore Alessandro Mastrogregori -

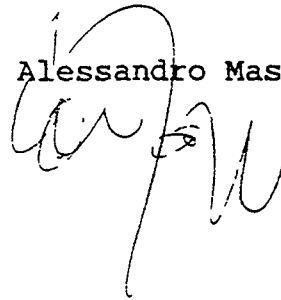

276 / all. 1

ELENCO IN ORDINE CRONOLOGICO DELLE VARIAZIONI DI INDIRIZZO  
DI OSCAR NEWMAN

- 6/06/1983 : P. O. Box 601  
Buchanan. GA 30113
  
- 4/04/1984 : Suite 186  
545 South Cobb Parkway  
Marietta, Georgia 30062
  
- 17/06/1985 : Suite 412  
2416 South Cobb Drive  
Smyrna, Georgia 30080
  
- 10/09/1986 : P. O. Box 1364  
Smyrna, Georgia 30081
  
- 1/05/1989 : P. O. Box 3111  
Peachtree City, Georgia 30269

(EW/ATL/Newman)





May 1, 1989

Dear Jean -

Please change my mailing address

To:

Oscar Newman  
P.O. Box 3111  
Peackton City, Ga  
30269

Thanks,  
Oscar

Tell Mela hello!

276 / all.2

# KING & SPALDING

101 PEACHTREE STREET  
ATLANTA, GEORGIA  
30303-1763

404/572-4000  
TELEX: 54-8917 KINGSPALD ATL  
TELECOPIER: 404/572-5100

1730 PENNSYLVANIA AVENUE, N.W.  
WASHINGTON, DC 20006  
TELEPHONE: 202/737-0300  
TELECOPIER: 202/626-8737

745 FIFTH AVENUE  
NEW YORK, NY 10151  
TELEPHONE: 212/758-8700  
TELECOPIER: 212/593-8673

July 12, 1991

Maggiore Alessandro Mastrogregori  
Nucleo Centrale di Polixia Tributaria  
della Guardia di Finanza  
Via dell'Olmeta, 45  
Rome, Italy

Re: O. Newman

Dear Major Mastrogregori:

This letter confirms the information given you over the telephone.

In approximately April or May 1991, BNL-Atlanta discovered that \$200,000 had been wired to BCCI in Nassau, The Bahamas for the account of O. Newman.

We attempted to identify O. Newman. We called the Secretary of State of Georgia to determine whether or not O. Newman, Inc. had ever been registered either as a Georgia corporation or as a corporation formed outside of Georgia and qualified to do business in Georgia. We determined that the Secretary of State's records had no reference to O. Newman, Inc.

We also verified that the telephone number at the designated Cobb County address given for O. Newman, Inc. was no longer in service. We also verified that the address given for O. Newman, Inc. in Cobb County was no longer occupied by O. Newman, Inc.

We did find a telephone listing in the directory for an Oscar Newman, Jr., located at 1502 North Highway 92, Fairburn, Georgia (telephone number 404-964-2159).

Maggiore Alessandro Mastrogregori  
July 12, 1991  
Page 2

We delivered all of the above information to Ms. McKenzie. We had the impression that Ms. McKenzie was utilizing her investigative resources to continue to investigate O. Newman and O. Newman, Inc. We do not know whether that investigation has been concluded or the results of the investigation.

Yours very truly,

  
Walter W. Driver, Jr.

NWD/ss

cc: Alessandro DiGiovanni

MEMORANDUM

DATE: July 12, 1991  
TO: Maggiore Mastoghegri  
FROM: P. Bruce Kirwan  
RE: Oscar Newman

---

On the above-captioned date I spoke with Assistant United States Attorney Gale McKenzie concerning her investigation of Oscar Newman. Ms. McKenzie confirmed that the Federal Grand Jury in Atlanta was investigating Mr. Newman. She indicated that her investigation of Mr. Newman is covered by the General Rule of Secrecy surrounding Grand Jury investigations. However, she indicated to me that the BNL was not implicated in this investigation. She indicated that she could not give me any other information about this matter.

cc: Alessandro DiGiovanni

276/all.3

# BANCA NAZIONALE DEL LAVORO

Head Office:  
ROME - ITALY

PEACHTREE CENTER GAS LIGHT TOWER - SUITE 2000  
225 PEACHTREE STREET, NE ATLANTA, GEORGIA 30303  
(404) 581-0143 Telex 54-2194

April 9, 1991

Trust Company Bank  
Post Office Box 4418  
Atlanta, Georgia 30302

Attn: Bookkeeping/Customer Service

Ref: Account of Banca Nazionale del Lavoro/Number- 8800088711

Please present us with copies of the checks utilized to make two deposit into our account with your bank. The first deposit was made on March 9, 1987, for \$77,000, and the second on March 25, 1987, for \$70,000. Copies of both deposit slips are enclosed.

Should you require any further information, please contact us. We would kindly appreciate your earliest response.

Sincerely,

Banca Nazionale del Lavoro  
Atlanta Agency

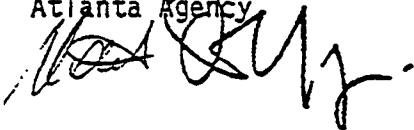

DATE Mar 25  
1987



Trust Company Bank

Atlanta, Georgia

BANCO NATIONAL DEL LAVORO

PLEASE LIST EACH CHECK SEPARATELY

		DOLLARS	CENTS
	CURRENCY		
	COINS		
1	Q. NEWARK	70,000	00
2			
3			
4			
5			
6			
7			
8			
9			
10			
11			
12			
13			
14			
15			
16			
17			
18			
19			
20			
21			
TOTAL DEPOSIT		70,000	00
TOTAL		70,000	00

⑆061000101⑆ 8800088711⑆

20⑆00070000000⑆

PLEASE RE-ENTER TOTAL HERE

CHECKS AND OTHER ITEMS ARE RECEIVED FOR DEPOSIT SUBJECT TO THE RULES AND REGULATIONS OF THIS FINANCIAL INSTITUTION

DATE Mar 25  
1987

BANCO NATIONAL DEL LAVORO

PLEASE LIST EACH CHECK SEPARATELY

		DOLLARS	CENTS
	CURRENCY		
	COINS		
1	Q. NEWARK	70,000	00
2			
3			
4			
5			
6			
7			
8			
9			
10			
11			
12			
13			
14			
15			
16			
17			
18			
19			
20			
21			
TOTAL DEPOSIT		70,000	00
TOTAL		70,000	00

⑆061000101⑆ 8800088711⑆

20⑆00070000000⑆

PLEASE RE-ENTER TOTAL HERE

CHECKS AND OTHER ITEMS ARE RECEIVED FOR DEPOSIT SUBJECT TO THE RULES AND REGULATIONS OF THIS FINANCIAL INSTITUTION

FAX TRANSMISSION COVER

DATE: ..... 9-4-1991 .....  
TO: ..... BNL - ATLANTA .....  
ATT. OF ..... MR. DI GIOVANNI - CONTI .....  
FROM: ..... G. FERRARI .....  
RE: ..... OSCAR NEWMAN .....  
NO. OF PAGES ..... 5 ..... (incl. this cover)

MESSAGE:

Eccovi i movimenti  
per il 1983, 1987, 1988  
e 1989  
Se non sono leggibili  
telefonatemi e ve li  
manderò per posta -  
Saluti Oscar Newman

196







1983

Depositi fatti da MR OSCAR NEWMAN

4 - 5/5/83	\$ 100.000	@ 9.25%	INT. 770.83
5 - 6/6	\$ 100.770.83	@ 8.50%	" 761.38
6 - 6/7	\$ 121.532.21 (aumento \$ 20.000)	@ 9.625	" 917.82
7 - 5/8	\$ 122.450.03	@ 9.25	" 943.89
8 - 5/9	\$ 123.393.92	@ 9.75	" 1069.41
9 - 6/10	\$ 124.463.33		" 1011.26
10 - 7/11	\$ 150.122.63 (aumento \$ 25.658.04)		" 1292.66
7/11 - 7/12	\$ 151.415.29		" 1261.06
7/12 - 6/2/84	\$ 162.576.35		" 2687.55

Dal 10/4/86 diventa OSCAR NEWMAN INC.

20022



FAX TRANSMISSION COVER

DATE: ..... 9-4-1991 .....  
 TO: ..... B.N.L. - A.T.I.A.N.T.A .....  
 ATT. OF ..... M.R. DI GIOVANNI - SEPTI .....  
 FROM: ..... G. FERRARI .....  
 RE: ..... O.S.C.A.R. NEUMAN .....  
 NO. OF PAGES ..... 5 ..... (INCL. CALL COVER)

MESSAGE:

*Eccovi i movimenti  
 per il 1983, 1987, 1988  
 e 1989  
 Se non sono leggibili  
 telefonatemi e ve li  
 invierò per posta -  
 Saluti  
 Gianni*

BNL 189

35/35 BERNHILL LONDON E89Y 5SS TELEPHONE 07-525 4888  
 TELEGRAPHIC ADDRESS: LAVOROBAN LONDON E08 TELEX: LONDON 888004  
 FAX: 07-525 4888/8 MEMBER OF IBA

**TRANSMISSION REPORT**

THIS DOCUMENT (REDUCED SAMPLE ABOVE)  
 COULD NOT BE SENT

**\*\* COUNT \*\***  
 # 0

522 0978

201

\*\*\* SEND \*\*\*

NO	REMOTE STATION I. D.	START TIME	DURATION	#PAGES	COMMENT
1	010140422220022	9-4-91 17:33	0'00"	0	0P88/ OK
TOTAL		0:00'00"	0		

BNL LUYDOW GRACKM REPORT 10204 7 DEPOSITS TAKEN - ARRANGED WITH NON-BANKS DURING 1987 AS AT CLOSE OF BUSINESS 31/12/87 PAGE 70

CUSTOMER	PRINCIPAL	DATE	INTEREST	STAND DATE	NATIONALITY	PLAN NO.	DEAL DATE
<del>OSCAR NEWMAN INC</del>	<del>56007000000</del>	<del>6-27-80</del>	<del>15784.00</del>	<del>25/11/87</del>	<del>USA</del>	<del>15241001</del>	<del>24/11/87</del>
<del>OSCAR NEWMAN INC</del>	<del>10000000000</del>	<del>8-29-75</del>	<del>30000000</del>	<del>15/12/87</del>	<del>USA</del>	<del>15241001</del>	<del>15/12/87</del>
<del>TOTAL PRINCIPAL THIS CUSTOMER</del>	<del>15607000000</del>		<del>45784.00</del>	<del>24</del>			

CUSTOMER	PRINCIPAL	DATE	INTEREST	STAND DATE	NATIONALITY	PLAN NO.	DEAL DATE
OSCAR NEWMAN INC	143,399,22	6-12-80	735,000	14/01/87	USA	61490540T	14/01/87
OSCAR NEWMAN INC	102,010,13	0-1-25-80	524,000	26/08/87	USA	07524001T	26/08/87
OSCAR NEWMAN INC	144,734,22	6-25-80	778,950	13/02/87	USA	68009501T	13/02/87
OSCAR NEWMAN INC	103,420,21	6-25-80	1,052,492	25/12/87	USA	60305001T	25/12/87
OSCAR NEWMAN INC	77,460,50	6-25-80	658,000	07/03/87	USA	60305001T	07/03/87
OSCAR NEWMAN INC	145,513,17	6-25-80	173,000	16/03/87	USA	60305001T	16/03/87
OSCAR NEWMAN INC	700,000,00	6-25-80	2,600,000	26/03/87	USA	60305001T	26/03/87
OSCAR NEWMAN INC	21,095,40,52	6-25-80	1,195,520	15/03/87	USA	60305001T	15/03/87
OSCAR NEWMAN INC	101,948,17	6-25-80	902,520	27/04/87	USA	60305001T	27/04/87
OSCAR NEWMAN INC	21,774,20,04	6-25-80	1,030,630	15/05/87	USA	60305001T	15/05/87
OSCAR NEWMAN INC	162,851,00	6-25-80	1,222,270	27/05/87	USA	60305001T	27/05/87
OSCAR NEWMAN INC	1,790,31,11	6-25-80	998,000	15/06/87	USA	60305001T	15/06/87
OSCAR NEWMAN INC	1,058,88,42	6-25-80	2,900,000	29/06/87	USA	60305001T	29/06/87
OSCAR NEWMAN INC	22,973,70	6-25-80	1,222,270	29/07/87	USA	60305001T	29/07/87
OSCAR NEWMAN INC	1,058,88,42	6-25-80	910,000	29/07/87	USA	60305001T	29/07/87
OSCAR NEWMAN INC	27,452,50,07	6-25-80	1,954,440	14/08/87	USA	60305001T	14/08/87
OSCAR NEWMAN INC	2,014,508,39	6-25-80	3,792,270	28/08/87	USA	60305001T	28/08/87
OSCAR NEWMAN INC	223,945,47	6-25-80	1,498,447	14/09/87	USA	60305001T	14/09/87
OSCAR NEWMAN INC	226,273,74	6-25-80	7,385,000	29/09/87	USA	60305001T	29/09/87
OSCAR NEWMAN INC	225,944,99	6-25-80	4,388,005	29/09/87	USA	60305001T	29/09/87
OSCAR NEWMAN INC	211,301,10	6-25-80	1,905,570	14/10/87	USA	60305001T	14/10/87
OSCAR NEWMAN INC	223,051,79	6-25-80	1,972,214	30/11/87	USA	60305001T	30/11/87
OSCAR NEWMAN INC	4,109,638,00	6-25-80	1,525,710	26/12/87	USA	60305001T	26/12/87
TOTAL PRINCIPAL THIS CUSTOMER			22				

CUSTOMER	PRINCIPAL	DATE	INTEREST	STAND DATE	NATIONALITY	PLAN NO.	DEAL DATE
NUMERA INTERNATIONAL LTD	10,000,000,00	10-12-80	10,835,62	2/10/87	USA	74127001	2/10/87
NUMERA INTERNATIONAL LTD	10,000,000,00	10-12-80	8,321,94	10/10/87	USA	74127001	10/10/87
NUMERA INTERNATIONAL LTD	5,000,000,00	9-5-80	1,301,37	3/11/87	USA	14655501	3/11/87
NUMERA INTERNATIONAL LTD	3,800,000,00	9-8-80	1,022,00	07/11/87	USA	14655501	07/11/87
NUMERA INTERNATIONAL LTD	5,000,000,00	7-5-80	1,027,40	07/12/87	USA	15997101	07/12/87
NUMERA INTERNATIONAL LTD	10,000,000,00	8-5-80	2,320,77	17/11/87	USA	15997101	17/11/87
TOTAL PRINCIPAL THIS CUSTOMER			6				

# BANCA NAZIONALE DEL LAVORO

Head Office:  
ROME - ITALY

PEACHTREE CENTER GAS LIGHT TOWER - SUITE 2000  
235 PEACHTREE STREET, NE ATLANTA, GEORGIA 30303  
(404) 581-0143 Telex 54-2194

July 27, 1989

Mr. Oscar Newman  
P.O. Box 3111  
Peachtree City, Ga. 30269

Dear Mr. Newman:

Our records indicate the following deposit, which matured today, and has been rolled as follows with BNL London:

\$398,826.96 for 4 days at 8 13/16% for the period  
July 27 - July 31, 1989, with interest being \$390.52.

A confirmation from BNL London will follow.

Sincerely,

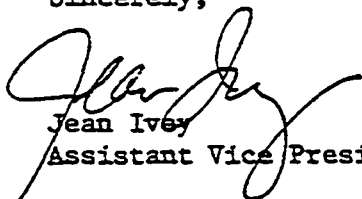
  
Jean Ivey  
Assistant Vice President

# BANCA NAZIONALE DEL LAVORO

PEACHTREE CENTER GAS LIGHT TOWER - SUITE 2000  
235 PEACHTREE STREET, NE ATLANTA, GEORGIA 30303  
(404) 581-0143 Telex 54-2194

Head Office:  
ROME - ITALY

July 14, 1989

Mr. Oscar Newman  
P.O. Box 3111  
Peachtree City, Georgia 30269

Dear Mr. Newman:

Our records indicate the following deposit, which matured today,  
and has been rolled as follows with BNL London:

\$667,036.03 for 31 days at 9% for the period  
July 14 - August 14, 1989 with interest being  
\$5,169.53.

A confirmation from BNL London will follow.

Sincerely,



Jean Ivey  
Assistant Vice President



# BANCA NAZIONALE DEL LAVORO

Head Office:  
ROME - ITALY

PEACHTREE CENTER GAS LIGHT TOWER - SUITE 2000  
235 PEACHTREE STREET, NE ATLANTA, GEORGIA 30303  
(404) 581-0143 Telex 54-2194

June 27, 1989

Mr. Oscar Newman  
P.O. Box 3111  
Peachtree City, Georgia 3...69

Dear Mr. Newman:

Our records indicate the following deposit, which matured today,  
and has been rolled as follows with BNL London:

\$395,673.93 for 30 days at 9 9/16% for the  
period June 27 - July 27 with interest being  
\$3,153.03.

A confirmation from BNL London will follow.

Sincerely,

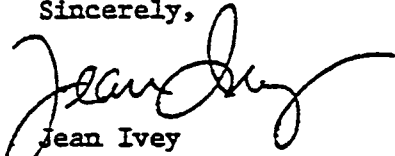

Jean Ivey  
Assistant Vice President

# BANCA NAZIONALE DEL LAVORO

PEACHTREE CENTER GAS LIGHT TOWER - SUITE 2000  
235 PEACHTREE STREET, NE ATLANTA, GEORGIA 30303  
(404) 581-0143 Telex 54-2194

Head Office:  
ROME - ITALY

June 12, 1989

Mr. Oscar Newman  
P.O. Box 3111  
Peachtree City, Georgia 30269

Dear Mr. Newman:

Our records indicate the following deposit, which matured today,  
and has been rolled as follows with BNL London:

\$661,559.79 for 32 days at 9 5/16% for the  
period June 12 - July 14, 1989, with interest  
being \$5,476.24.

A confirmation from BNL London will follow.

Sincerely,

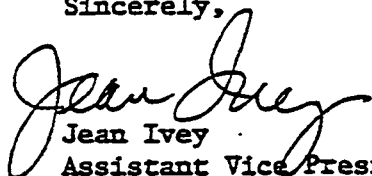
  
Jean Ivey  
Assistant Vice President

# BANCA NAZIONALE DEL LAVORO

PEACHTREE CENTER GAS LIGHT TOWER - SUITE 2000  
235 PEACHTREE STREET, NE ATLANTA, GEORGIA 30303  
(404) 581-0143 Telex 54-2194

Head Office:  
ROME - ITALY

January 26, 1989

Mr. Oscar Newman  
P.O. Box 1364  
Smyrna, Georgia 30081

Dear Mr. Newman:

Our records indicate the following deposit, which matured today, and has been rolled over as follows:

\$380,000.00 for 60 days at 9 1/4% for the period  
January 26, 1989 - March 27, 1989 with interest  
being \$5,858.33.

This amount represents the rollover of a deposit maturing today (\$331,078.32) plus an increase to the deposit (\$50,678.75) less \$1,757.07. Enclosed is a check for \$1,757.07.

A confirmation from BNL London will follow.

Sincerely

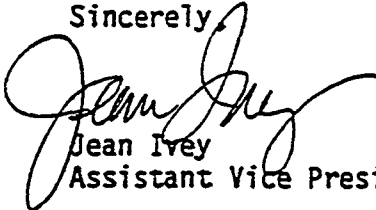
  
Jean Ivey  
Assistant Vice President

## BANCA NAZIONALE DEL LAVORO

PEACHTREE CENTER GAS LIGHT TOWER - SUITE 2000  
235 PEACHTREE STREET, NE ATLANTA, GEORGIA 30303  
(404) 581-0143 Telex 54-2194

64-299  
810

001837

DATE	CHECK NO.	AMOUNT
JAN. 26, 1989	1837	USD1,757.07*

PAYEE:

1,757 AND 07 CTS

O  
HE  
DER  
IF

O. NEWMAN

207

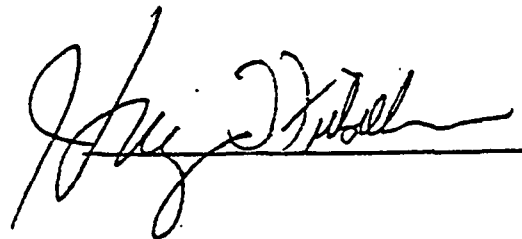

5920029951

# BANCA NAZIONALE DEL LAVORO

Head Office:  
ROME - ITALY

PEACHTREE CENTER GAS LIGHT TOWER - SUITE 2000  
235 PEACHTREE STREET, NE ATLANTA, GEORGIA 30303  
(404) 581-0143 Telex 54-2194

December 12, 1988

Mr. Oscar Newman  
P.O. Box 1364  
Smyrna, Georgia 30081

Dear Mr. Newman:

Our records indicate the following deposit, which matured today, and has been rolled over as follows:

\$632,360.48 for 32 days at 9 1/2% for the period  
December 12, 1988 - January 13, 1989 with interest  
being \$5,339.93.

A confirmation from BNL London will follow.

Sincerely,

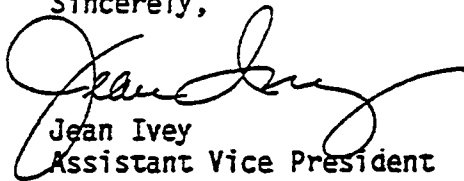

Jean Ivey  
Assistant Vice President

JII/pds

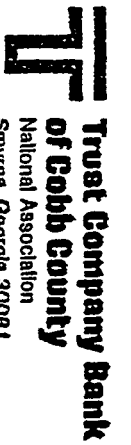

National Association  
Smyrna, Georgia 30081

No 16537

REMITTER: J. B. Inv.

November 25, 19 88 64-124/811

PAY TO THE ORDER OF \*\*\*\*\* New Company \*\*\*\*\* \$ \*\*50,000.00\*\*

TRUST CO. BANK  
- OF COBB CO. -

CASHIER'S CHECK

*Alexander G. Wolfe*  
DOLLARS  
AUTHORIZED SIGNATURE

⑆016537⑆ ⑆061101249⑆ 9395000303⑆

New Company  
Q Newmair

# BANCA NAZIONALE DEL LAVORO

ATLANTA AGENCY

PEACHTREE CENTER GAS LIGHT TOWER - SUITE 2000  
235 PEACHTREE STREET, NE ATLANTA, GEORGIA 30303  
(404) 581-0143 Telex 54-2194

Head Office:  
ROME - ITALY

November 25, 1988

Mr. Oscar Newman  
P.O. Box 1364  
Smyrna, Georgia 30081

Dear Mr. Newman:

Our records indicate the following deposit, which matured today,  
and has been rolled over as follows:

\$325,817.72 for 62 days at 9 3/8% for the period November 25,  
1988 through January 26, 1989, with interest being \$5,260.60.

This figure represents principal and interest of the maturing deposit,  
plus an additional deposit of \$50,000.00.

A confirmation from BNL London will follow.

Sincerely,

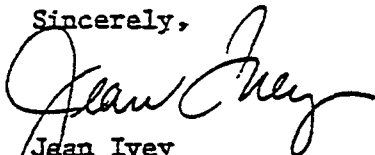

Jean Ivey  
Assistant Vice President

REFERENCE	P.O. NUMBER	TRANSACTION NUMBER	DATE	TRANSACTION AMT.	CHK/DISCOUNT	AMOUNT PAID
O. NEWMAN FOR INTEREST	OK# 1837		1-26-89	1,757.07		1,757.07
<b>TOTALS</b>						1,757.07
DEBIT			OFFSET			
G/L NO.			G/L NO.			



# BANCA NAZIONALE DEL LAVORO

PEACHTREE CENTER GAS LIGHT TOWER - SUITE 2000  
235 PEACHTREE STREET, NE ATLANTA, GEORGIA 30303  
(404) 581-0143 Telex 54-2194

Head Office:  
ROME - ITALY

March 14, 1989

Mr. Oscar Newman  
P.O. Box 1364  
Smyrna, Georgia 30081

Dear Mr. Newman:

Our records indicate the following deposit, which matured today, and has been rolled over as follows:

\$645,531.62 for 30 days at 10% for the period  
March 14 - April 13, 1989 with interest being  
\$5,379.43.

Enclosed is a check for \$2,000.00 reducing the deposit of \$647,531.62 which is maturing today.

A confirmation from BNL London will follow.

Sincerely,

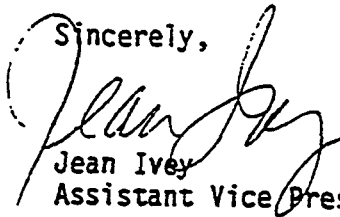

Jean Ivey  
Assistant Vice President

## BANCA NAZIONALE DEL LAVORO

PEACHTREE CENTER GAS LIGHT TOWER - SUITE 2000  
235 PEACHTREE STREET, NE ATLANTA, GEORGIA 30303  
(404) 581-0143 Telex 54-2194

64-289  
810

002005

DATE	CHECK NO.	AMOUNT
MARCH 14, 1989	2005	USD2,000.00****

THE SUM 2000 DOLS 00 CTS

O. NEWMAN

213

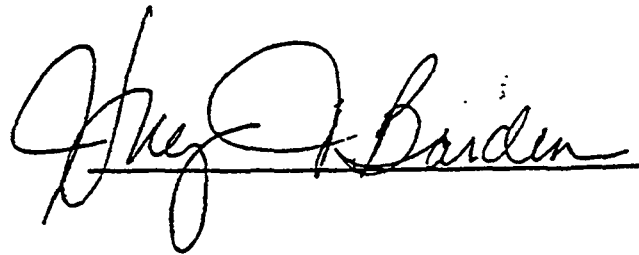

1006 10029951

REFERENCE	P.O. NUMBER	TRANSACTION NUMBER	DATE	TRANSACTION AMT	CHECK AMOUNT	COUNT
O. NEWMAN INTEREST	CK# 2005		3-14-89	2,000.00		2,000.00
<b>TOTALS</b>						2,000.00
DEBIT			OFF-SET			
G/L NO.			G/L NO.			

216

# BANCA NAZIONALE DEL LAVORO

Head Office:  
ROME - ITALY

PEACHTREE CENTER GAS LIGHT TOWER - SUITE 2000  
235 PEACHTREE STREET, NE ATLANTA, GEORGIA 30303  
(404) 581-0143 Telex 54-2194

May 26, 1989

Mr. Oscar Newman  
P.O. Box 3111  
Peachtree City, Georgia 30269

Dear Mr. Newman:

Our records indicate the following deposit, which matured today,  
and has been rolled as follows with BNL London:

\$392,295.83 for 32 days at 9 11/16% for the period  
May 27 - June 27, 1989 with interest being \$3,378.10.

A confirmation from BNL London will follow.

Sincerely,

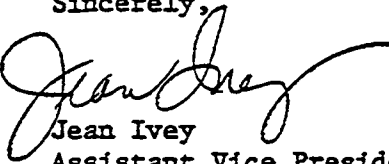
  
Jean Ivey  
Assistant Vice President

May 1, 1989

Dear Jean -

Please change my mailing address

To:

Oscar Newman  
P.O. Box 3111  
Pecktree City, Ga  
30269

Thanks,  
Oscar

Tell Mela hello!

# BANCA NAZIONALE DEL LAVORO

Head Office  
ROME - ITALY

PEACHTREE CENTER GAS LIGHT TOWER - SUITE 2000  
235 PEACHTREE STREET, NE ATLANTA, GEORGIA 30303  
(404) 581-0143 Telex 54-2194

May 12, 1989

Mr. Oscar Newman  
P.O. Box 3111  
Peachtree City, Georgia 30269

Dear Mr. Newman:

Our records indicate the following deposit, which matured today, and has been rolled as follows with BNL London:

\$ 656,121.73 for 31 days at 9 5/8% for the period  
May 12 - June 12, 1989 with interest being \$5,438.06.

A confirmation from BNL London will follow.

Sincerely,

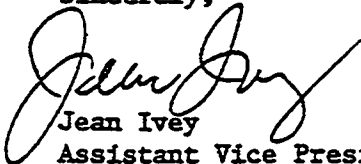

Jean Ivey  
Assistant Vice President

# BANCA NAZIONALE DEL LAVORO

Head Office:  
ROME - ITALY

PEACHTREE CENTER GAS LIGHT TOWER - SUITE 2000  
235 PEACHTREE STREET, NE ATLANTA, GEORGIA 30303  
(404) 581-0143 Telex 54-2194

April 26, 1989

Mr. Oscar Newman  
P.O. Box 1364  
Smyrna, Georgia 30081

Dear Mr. Newman:

Our records indicate the following deposit, which matured today,  
and has been rolled as follows:

\$389,093.91 for 30 days at 9 7/8% for the period  
April 26 - May 26, 1989 with interest being \$3,201.92.

A confirmation from BNL London will follow.

Sincerely,

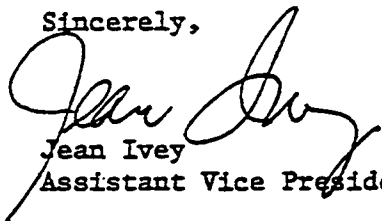
  
Jean Ivey  
Assistant Vice President

# ALF DEL LAVORO

Head Office:  
ROME - ITALY

1 GAS LIGHT TOWER - SUITE 2000  
1000 MARKET STREET, N.E. ATLANTA, GEORGIA 30303  
81-0143 Telex 54-2194

1  
La 30081

man:

s indicate the following deposit, which matured today,  
been rolled over as follows:  
\$50,911.05 for 29 days at 9 15/16% for the period  
April 13 - May 12, 1989 with interest being \$5,210.68.  
Confirmation from BNL London will follow.

Sincerely,

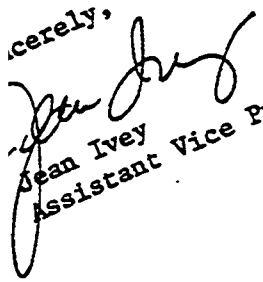

Jean Ivey  
Assistant Vice President

# BANCA NAZIONALE DEL LAVORO

Head Office:  
ROME - ITALY

PEACHTREE CENTER GAS LIGHT TOWER - SUITE 2000  
235 PEACHTREE STREET, NE ATLANTA, GEORGIA 30303  
(404) 581-0143 Telex 54-2194

March 27, 1989

Mr. Oscar Newman  
P.O. Box 1364  
Smyrna, Georgia 30081

Dear Mr. Newman:

Our records indicate the following deposit, which matured today, and has been rolled over as follows:

\$385,858.33 for 30 days at 10 1/16% for the period  
March 27 - April 26, 1989 with interest being  
\$3,235.58.

A confirmation from BNL London will follow.

Sincerely,

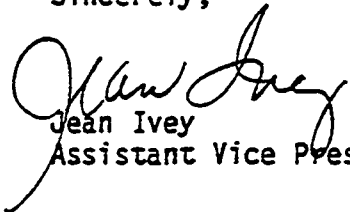
  
Jean Ivey  
Assistant Vice President

Jl/pds



# BANCA NAZIONALE DEL LAVORO

ATLANTA AGENCY

PEACHTREE CENTER GAS LIGHT TOWER - SUITE 2000  
235 PEACHTREE STREET, NE ATLANTA, GEORGIA 30303  
(404) 581-0143 Telex 54-2194

Head Office:  
ROME - ITALY

November 25, 1988

Mr. Oscar Newman  
P.O. Box 1364  
Smyrna, Georgia 30081

Dear Mr. Newman:

We acknowledge receipt of \$50,000.00 to be placed with our BNL London office on deposit. A confirmation from our BNL London will follow.

  
\_\_\_\_\_  
Mela Maggi  
Money Trader

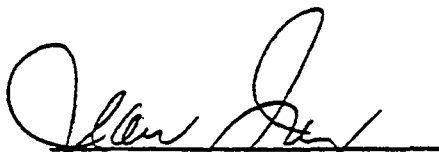
  
\_\_\_\_\_  
Jean Ivey  
Assistant Vice President

# BANCA NAZIONALE DEL LAVORO

Head Office:  
ROME - ITALY

PEACHTREE CENTER GAS LIGHT TOWER - SUITE 2000  
235 PEACHTREE STREET, NE ATLANTA, GEORGIA 30303  
(404) 581-0143 Telex 54-2194

November 10, 1988

Mr. Oscar Newman  
P.O. Box 1364  
Smyrna, Georgia 30081

Dear Mr. Newman:

Our records indicate the following deposit, which matured today, and has been rolled over as follows:

\$627,687.69 for 32 days at 8 3/8% for the period November 10 through December 12, 1988, with interest being \$4,672.71.

A confirmation from BNL London will follow.

Sincerely,

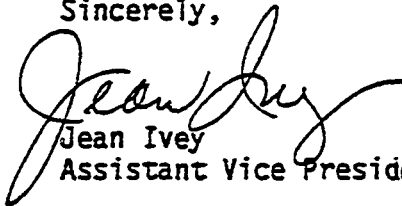
  
Jean Ivey  
Assistant Vice President

JII/dd

# BANCA NAZIONALE DEL LAVORO

Head Office:  
ROME - ITALY

PEACHTREE CENTER GAS LIGHT TOWER - SUITE 2000  
235 PEACHTREE STREET, NE ATLANTA, GEORGIA 30303  
(404) 581-0143 Telex 54-2194

October 25, 1988

Mr. Oscar Newman  
P.O. Box 1364  
Smyrna, Georgia 30081

Dear Mr. Newman:

Our records indicate the following deposit, which matured today, and has been rolled over as follows:

\$273,872.09 for 31 days at 8 1/4% for the period  
October 25 - November 25, 1988 with interest being  
\$1,945.63.

A confirmation from BNL London will follow.

Sincerely,

  
Jean Ivey  
Assistant Vice President

MMM/pds

# BANCA NAZIONALE DEL LAVORO

PEACHTREE CENTER GAS LIGHT TOWER - SUITE 2000  
235 PEACHTREE STREET, NE ATLANTA, GEORGIA 30303  
(404) 581-0143 Telex 54-2194

Head Office:  
ROME - ITALY

October 11, 1988

Mr. Oscar Newman  
P. O. Box 1364  
Smyrna, GA 30081

Dear Mr. Newman:

Our records indicate the following deposit, which matured today,  
and has been rolled over as follows:

\$623,434.05 for 30 days at 8.1875% for the period  
October 11 - November 10, 1988 with interest being  
\$4,253.64

A. confirmation from BNL London will follow.

Sincerely,



Meva M. Maggi  
Assistant Vice President

/mm

# BANCA NAZIONALE DEL LAVORO

PEACHTREE CENTER GAS LIGHT TOWER - SUITE 2000  
235 PEACHTREE STREET, NE ATLANTA, GEORGIA 30303  
(404) 581-0143 Telex 54-2194

Head Office:  
ROME - ITALY

July 27, 1988

Mr. Oscar Newman  
P.O. Box 1364  
Smyrna, Georgia 30081

Dear Mr. Newman:

Our records indicate the following deposit, which matured today, and has been rolled over as follows:

( \$268,271.92 for 30 days at 7 15/16% for the period  
July 27 - August 26, 1988 with interest being  
\$1,774.51. )

A confirmation from BNL London will follow.

Sincerely,

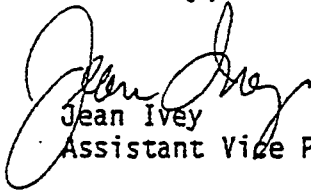

Jean Ivey  
Assistant Vice President

Jl/pkd

# BANCA NAZIONALE DEL LAVORO

PEACHTREE CENTER GAS LIGHT TOWER - SUITE 2000  
235 PEACHTREE STREET, NE ATLANTA, GEORGIA 30303  
(404) 581-0143 Telex 54-2194

Head Office:  
ROME - ITALY

July 13, 1988

Mr. Oscar Newman  
P.O. Box 1364  
Smyrna, Georgia 30081

Dear Mr. Newman:

We acknowledge receipt of \$9,000.00 to be placed with  
our BNL London office on deposit effective July 13, 1988.  
A confirmation from our BNL London office will follow.

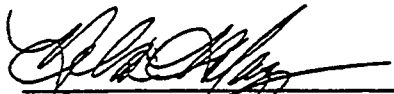

Mela M. Maggi  
Money Trader



Thomas M. Fiebelkorn  
Vice President

# BANCA NAZIONALE DEL LAVORO

PEACHTREE CENTER GAS LIGHT TOWER - SUITE 2000  
235 PEACHTREE STREET, NE ATLANTA, GEORGIA 30303  
(404) 581-0143 Telex 54-2184

Head Office  
ROME - ITALY

July 13, 1988

Mr. Oscar Newman  
P.O. Box 1364  
Smyrna, Georgia 30081

Dear Mr. Newman:

Our records indicate the following deposit, which matured today, and has been rolled over as follows:

\$352,931.03 for 29 days at 7 3/4% for the period  
July 13 - August 11, 1988 with interest being  
\$2,203.37.

A confirmation from BNL London will follow.

Sincerely,

  
Meia M. Maggi  
Assistant Secretary

MMM/pkd

# BANCA NAZIONALE DEL LAVORO

PEACHTREE CENTER GAS LIGHT TOWER - SUITE 2000  
235 PEACHTREE STREET, NE ATLANTA, GEORGIA 30303  
(404) 581-0143 Telex 54-2194

Head Office:  
ROME - ITALY

July 11, 1988

Mr. Oscar Newman  
P.O. Box 1364  
Smyrna, Georgia 30081

Dear Mr. Newman:

Our records indicate the following deposit, which matured today, and has been rolled over as follows:

\$257,919.22 for 31 days at 7 3/4% for the period  
July 11 - August 11, 1988 with interest being  
\$1,721.25.

A confirmation from BNL London will follow.

Sincerely,

  
Mela M. Maggi  
Assistant Secretary

MMM/pkd



# BANCA NAZIONALE DEL LAVORO

PEACHTREE CENTER GAS LIGHT TOWER - SUITE 2000  
235 PEACHTREE STREET, NE ATLANTA, GEORGIA 30303  
(404) 581-0143 Telex 54-2194

Head Office  
ROME - ITALY

June 27, 1988

Mr. Oscar Newman  
P.O. Box 1364  
Smyrna, Georgia 30081

Dear Mr. Newman:

Our records indicate the following deposit, which matured today, and has been rolled over as follows:

\$266,578.04 for 30 days at 7 5/8% for the period  
June 27 - July 27, 1988 with interest being  
\$1,693.88.

A confirmation from BNL London will follow.

Sincerely,



Meia M. Maggi  
Assistant Secretary

MMM/pkd

# BANCA NAZIONALE DEL LAVORO

PEACHTREE CENTER GAS LIGHT TOWER - SUITE 2000  
235 PEACHTREE STREET, NE ATLANTA, GEORGIA 30303  
(404) 581-0143 Telex 54-2194

Head Office:  
ROME - ITALY

June 13, 1988

Mr. Oscar Newman  
P.O. Box 1364  
Smyrna, Georgia 30081

Dear Mr. Newman:

Our records indicate the following deposit, which matured today, and has been rolled over as follows:

\$341,847.89 for 30 days at 7 5/16% for the period  
June 13 - July 13, 1988 with interest being  
\$2,083.14.

A confirmation from BNL London will follow.

Sincerely,

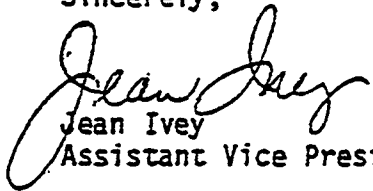
  
Jean Ivey  
Assistant Vice President

JI/pkd

# BANCA NAZIONALE DEL LAVORO

PEACHTREE CENTER GAS LIGHT TOWER - SUITE 2000  
235 PEACHTREE STREET, NE ATLANTA, GEORGIA 30303  
(404) 581-0143 Telex 54-2194

Head Office:  
ROME - ITALY

June 10, 1988

Mr. Oscar Newman  
P.O. Box 1364  
Smyrna, Georgia 30081

Dear Mr. Newman:

Our records indicate the following deposit, which matured today, and has been rolled over as follows:

\$256,277.91 for 31 days at 7 7/16% for the period  
June 10 - July 11, 1988 with interest being  
\$1,641.34.

A confirmation from BNL London will follow.

Sincerely,

  
Meia M. Maggi  
Assistant Secretary

MMM/pkd

# BANCA NAZIONALE DEL LAVORO

PEACHTREE CENTER GAS LIGHT TOWER - SUITE 2000  
235 PEACHTREE STREET, NE ATLANTA, GEORGIA 30303  
(404) 581-0143 Telex 54-2194

Head Office:  
ROME - ITALY

May 27, 1988

Mr. Oscar Newman  
P.O. Box 1364  
Smyrna, Georgia 30081

Dear Mr. Newman:

Our records indicate the following deposit, which matured today, and has been rolled over as follows:

\$264,881.60 for 31 days at 7 7/16% for the period  
May 27 - June 27, 1988 with interest being  
\$1,696.44.

A confirmation from BNL London will follow.

Sincerely,

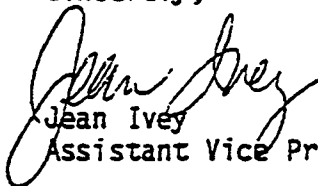
  
Jean Ivey  
Assistant Vice President

JI/pkd

# BANCA NAZIONALE DEL LAVORO

ATLANTA AGENCY

PEACHTREE CENTER GAS LIGHT TOWER - SUITE 2000  
235 PEACHTREE STREET, NE ATLANTA, GEORGIA 30303  
(404) 581-0143 Telex 54-2194

Head Office:  
ROME - ITALY

May 13, 1988

Mr. Oscar Newman  
P.O. Box 1364  
Smyrna, Georgia 30081

Dear Mr. Newman:

Our records indicate the following deposit, which matured today,  
and has been placed with our BNL London office:

\$339,763.30 for 31 days at 7 1/8% for the period  
May 13 - June 13, 1988, with interest being \$2,084.59.

A confirmation from BNL London will follow.

Sincerely,

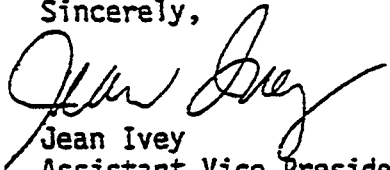

Jean Ivey  
Assistant Vice President

# BANCA NAZIONALE DEL LAVORO

ATLANTA AGENCY

PEACHTREE CENTER GAS LIGHT TOWER - SUITE 2000  
235 PEACHTREE STREET, NE ATLANTA, GEORGIA 30303  
(404) 581-0143 Telex 54-2194

Head Office:  
ROME - ITALY

May 11, 1988

Mr. Oscar Newman  
P.O. Box 1364  
Smyrna, Georgia 30081

Dear Mr. Newman:

Our records indicate the following deposit, which matured today,  
and has been placed with our BNL London office:

\$254,738.86 for 30 days at 7 1/4% for the period  
May 11 - June 10, 1988, with interest being \$1,539.05.

A confirmation from BNL London will follow.

Sincerely,

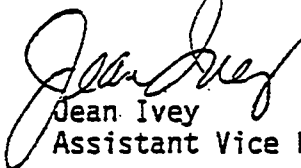

Jean Ivey  
Assistant Vice President

# BANCA NAZIONALE DEL LAVORO

PEACHTREE CENTER GAS LIGHT TOWER - SUITE 2000  
235 PEACHTREE STREET, NE ATLANTA, GEORGIA 30303  
(404) 581-0143 Telex 54-2194

Head Office: -  
ROME - ITALY

April 27, 1988

Mr. Oscar Newman  
P.O. Box 1364  
Smyrna, Georgia 30081

Dear Mr. Newman:

Our records indicate the following deposit, which matured today,  
and has been rolled over as follows:

\$263,359.06 for 30 days at 6 15/16% for the  
period of April 27 - May 27, 1988, with  
interest being \$1,552.54.

This represents a rollover of \$261,885.95 principal and interest  
of \$1,473.11.

A confirmation from BNL London will follow.

Sincerely,

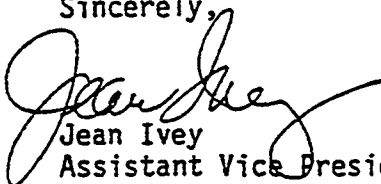
  
Jean Ivey  
Assistant Vice President

Jl/pkd

235

# BANCA NAZIONALE DEL LAVORO

PEACHTREE CENTER GAS LIGHT TOWER - SUITE 2000  
235 PEACHTREE STREET, NE ATLANTA, GEORGIA 30303  
(404) 581-0143 Telex 54-2194

Head Office:  
ROME - ITALY

April 13, 1988

Mr. Oscar Newman  
P.O. Box 1364  
Smyrna, Georgia 30081

Dear Mr. Newman:

Our records indicate the following deposit, which matured today,  
and has been rolled over as follows:

\$337,845.32 for 30 days at 6 13/16% for the  
period of April 13 - May 13, 1988, with  
interest being \$1,917.98.

This represents a rollover of \$335,972.97 principal and interest  
of \$1,872.35.

A confirmation from BNL London will follow.

Sincerely,

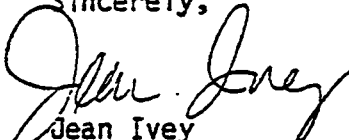
  
Jean Ivey  
Assistant Vice President

Jl/dkd



# BANCA NAZIONALE DEL LAVORO

PEACHTREE CENTER GAS LIGHT TOWER - SUITE 2000  
235 PEACHTREE STREET, NE ATLANTA, GEORGIA 30303  
(404) 581-0143 Telex 54-2194

Head Office  
ROME - ITALY

April 11, 1988

Mr. Oscar Newman  
P.O. Box 1364  
Smryna, Georgia 30081

Dear Mr. Newman:

Our records indicate the following deposit, which matured today,  
and has been rolled over as follows:

\$226,441.54 for 30 days at 6 7/8% for the  
period of April 11 - May 11, 1988 with  
interest being \$1,284.49.

A confirmation from BNL London will follow.

Sincerely,

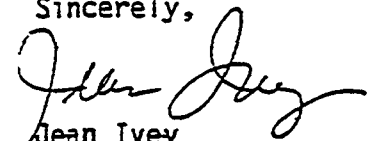

Jean Ivey  
Assistant Vice President

JI/pkd

# BANCA NAZIONALE DEL LAVORO

PEACHTREE CENTER GAS LIGHT TOWER - SUITE 2000  
235 PEACHTREE STREET, NE ATLANTA, GEORGIA 30303  
(404) 581-0143 Telex 54-2194

Head Office:  
ROME - ITALY

March 28, 1988

Mr. Oscar Newman  
P.O. Box 1364  
Smyrna, Georgia 30081

Dear Mr. Newman:

As per your instructions, I confirm the following deposit,  
which has been placed with our BNL London office:

\$261,885.95 for 30 days at 6 3/4% for the period  
March 28 - April 27, 1988, with interest being  
\$1,473.11.

This figure represents principal of \$242,489.53, plus  
interest of \$1,396.42, plus an additional deposit of  
\$18,000.00.

A confirmation from BNL London will follow.

Sincerely,

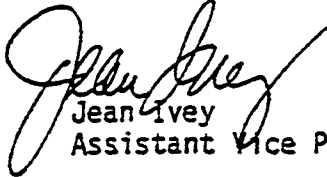

Jean Ivey  
Assistant Vice President

# BANCA NAZIONALE DEL LAVORO

Head Office.  
ROME - ITALY

PEACHTREE CENTER GAS LIGHT TOWER - SUITE 2000  
235 PEACHTREE STREET, NE ATLANTA, GEORGIA 30303  
(404) 581-0143 Telex 54-2194

*May 10,*

~~March 28, 1988~~

Mr. Oscar Newman  
P.O. Box 1364  
Smyrna, Georgia 30081

Dear Mr. Newman:

*27,000.00* *iff 5/11/88*  
We acknowledge receipt of ~~\$18,000.00~~ to be placed with our BNL London office on deposit. A confirmation from our BNL London office will follow.

  
Mela M. Maggi  
Money Trader

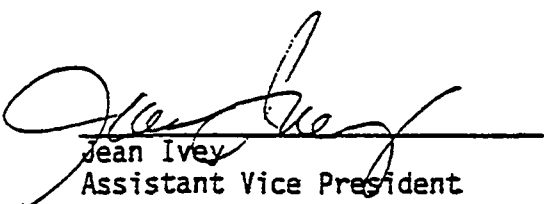
  
Jean Ivey  
Assistant Vice President

# BANCA NAZIONALE DEL LAVORO

PEACHTREE CENTER GAS LIGHT TOWER - SUITE 2000  
235 PEACHTREE STREET, NE ATLANTA, GEORGIA 30303  
(404) 581-0143 Telex 54-2194

Head Office:  
ROME - ITALY

March 14, 1988

Mr. Oscar Newman  
P.O. Box 1364  
Smyrna, Georgia 30081

Dear Mr. Newman:

Our records indicate the following deposit, which matured today,  
and has been rolled over as follows:

\$335,972.97 for 30 days at 6 11/16% for the  
period March 14 - April 13, 1988 with interest  
being \$1,872.35.

A confirmation from BNL London will follow.

Sincerely,

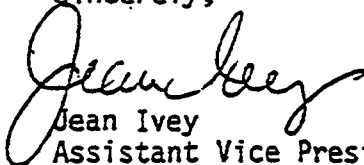
  
Jean Ivey  
Assistant Vice President

Jl/pkd

# BANCA NAZIONALE DEL LAVORO

PEACHTREE CENTER GAS LIGHT TOWER - SUITE 2000  
235 PEACHTREE STREET, NE ATLANTA, GEORGIA 30303  
(404) 581-0143 Telex 54-2194

Head Office:  
ROME - ITALY

March 14, 1988

Mr. Oscar Newman  
P.O. Box 1364  
Smyrna, Georgia 30081

Dear Mr. Newman:

Our records indicate the following deposit, which matured today,  
and has been rolled over as follows:

\$335,972.97 for 30 days at 6 11/16% for the  
period March 14 - April 13, 1988 with interest  
being \$1,872.35.

A confirmation from BNL London will follow.

Sincerely,

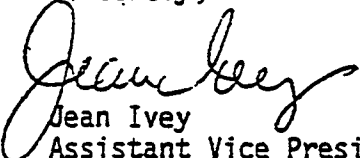
  
Jean Ivey  
Assistant Vice President

Jl/pkd

# BANCA NAZIONALE DEL LAVORO

ATLANTA AGENCY

PEACHTREE CENTER GAS LIGHT TOWER - SUITE 2000  
235 PEACHTREE STREET, NE ATLANTA, GEORGIA 30303  
(404) 581-0143 Telex 54-2194

Head Office:  
ROME - ITALY

rice:  
ITALY

March 11, 1988

Mr. Oscar Newman  
P.O. Box 1364  
Smyrna, Georgia 30081

Dear Mr. Newman:

We acknowledge receipt of \$9,500.00 to be placed with our BNL London office on deposit. A confirmation from our BNL London will follow.

  
Mela M. Maggi  
Money Trader

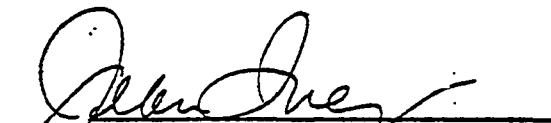
  
Jean Ivey  
Assistant Vice President

# BANCA NAZIONALE DEL LAVORO

ATLANTA AGENCY

PEACHTREE CENTER GAS LIGHT TOWER - SUITE 2000  
235 PEACHTREE STREET, NE ATLANTA, GEORGIA 30303  
(404) 581-0143 Telex 54-2194

Head Office:  
ROME - ITALY

February 26, 1988

Mr. Oscar Newman  
P.O. Box 1364  
Smyrna, Georgia 30081

Dear Mr. Newman:

As per your instructions, I confirm the following deposit,  
which has been placed with our BNL London office:

\$242,489.53 for 31 days at 6 11/16% for the period  
February 26 - March 28, 1988, with interest being  
\$1,396.42.

This figure represents principal of \$232,183.50, plus interest  
of \$1,306.03, plus an additional deposit of \$9,000.00.

A confirmation from BNL London will follow.

Sincerely,

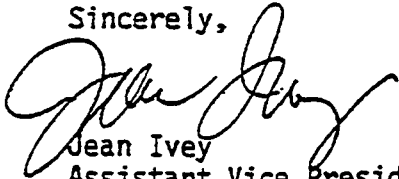

Jean Ivey  
Assistant Vice President

# BANCA NAZIONALE DEL LAVORO

ATLANTA AGENCY:

PEACHTREE CENTER GAS LIGHT TOWER - SUITE 2000  
235 PEACHTREE STREET, NE ATLANTA, GEORGIA 30303  
(404) 581-0143 Telex 54-2194

Head Office:  
ROME - ITALY

February 26, 1988

Mr. Oscar Newman  
P.O. Box 1364  
Smyrna, Georgia 30081

Dear Mr. Newman:

We acknowledge receipt of \$9,000.00 to be placed with  
our BNL London office on deposit. A confirmation from  
our BNL London will follow.

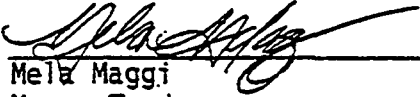
  
Mela Maggi  
Money Trader

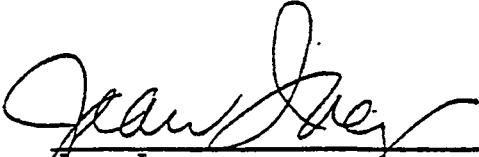
  
Jean Ivey  
Assistant Vice President



# BANCA NAZIONALE DEL LAVORO

ATLANTA AGENCY

PEACHTREE CENTER GAS LIGHT TOWER - SUITE 2000  
235 PEACHTREE STREET, NE ATLANTA, GEORGIA 30303  
(404) 581-0143 Telex 54-2194

Head Office:  
ROME - ITALY

February 11, 1988

Mr. Oscar Newman  
P.O. Box 1364  
Smyrna, Georgia 30081

Dear Mr. Newman:

Our records indicate the following deposit, which matured today, and has been rolled over as follows:

\$334,024.49 for 32 days at 6 9/16% for the period  
February 11 - March 14, 1988 with interest being  
\$1,948.48.

A confirmation from BNL London will follow.

Sincerely,

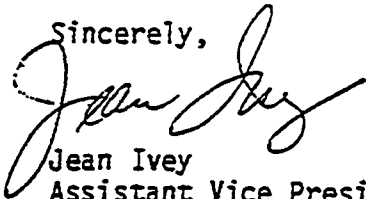

Jean Ivey  
Assistant Vice President

Jl/pkd

# BANCA NAZIONALE DEL LAVORO

ATLANTA AGENCY

PEACHTREE CENTER GAS LIGHT TOWER - SUITE 2000  
235 PEACHTREE STREET, NE ATLANTA, GEORGIA 30303  
(404) 581-0143 Telex 54-2194

Head Office:  
ROME - ITALY

February 10, 1988

Mr. Oscar Newman  
P.O. Box 1364  
Smyrna, Georgia 30081

Dear Mr. Newman:

Our records indicate the following deposit, which matured today, and has been rolled over as follows:

\$214,495.20 for 30 days at 6 1/2% for the period  
February 10 - March 11, 1988 with interest being  
\$1,161.85.

A confirmation from BNL London will follow.

Sincerely,

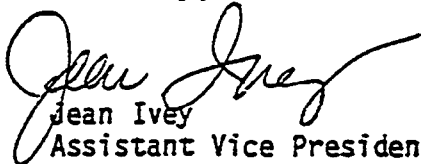
  
Jean Ivey  
Assistant Vice President

Jl/pkd

24 €

# BANCA NAZIONALE DEL LAVORO

PEACHTREE CENTER GAS LIGHT TOWER - SUITE 2000  
235 PEACHTREE STREET, NE ATLANTA, GEORGIA 30303  
(404) 581-0143 Telex 54-2194

Head Office:  
ROME - ITALY

January 27, 1988

Mr. Oscar Newman  
P.O. Box 1364  
Smyrna, Georgia 30081

Dear Mr. Newman:

Our records indicate the following deposit, which matured today, and has been rolled over as follows:

\$232,183.50 for 30 days at 6 3/4% for the period  
January 17 - February 26, 1988 with interest being  
\$1,306.03.

A confirmation from BNL London will follow.

Sincerely,

  
Jean Ivey  
Assistant Vice President

JI/pkd

# BANCA NAZIONALE DEL LAVORO

ATLANTA AGENCY

PEACHTREE CENTER GAS LIGHT TOWER - SUITE 2000  
235 PEACHTREE STREET, NE ATLANTA, GEORGIA 30303  
(404) 581-0143 Telex 54-2194

Head Office:  
ROME - ITALY

January 12, 1988

Mr. Oscar Newman  
P.O. Box 1364  
Smyrna, Georgia 30081

Dear Mr. Newman:

Our records indicate the following deposit, which matured today, and has been rolled over as follows:

\$332,104.51 for 30 days at 6 15/16% for the period  
January 12 - February 11, 1988 with interest being  
\$1,919.98.

A confirmation from BNL London will follow.

Sincerely,

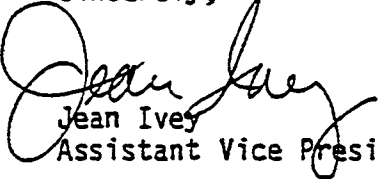
  
Jean Ivey  
Assistant Vice President

Jl/pkd

# BANCA NAZIONALE DEL LAVORO

ATLANTA AGENCY

PEACHTREE CENTER GAS LIGHT TOWER - SUITE 2000  
235 PEACHTREE STREET, NE ATLANTA, GEORGIA 30303  
(404) 581-0143 Telex 54-2194

Head Office:  
ROME - ITALY

January 11, 1988

Mr. Oscar Newman  
P.O. Box 1364  
Smyrna, Georgia 30081

Dear Mr. Newman:

In reviewing your file, I realized you did not receive a letter for the following deposit, which was placed with our BNL London office:

\$230,657.79 for 30 days at 7 15/16% for the period  
December 28, 1987 - January 27, 1988 with interest  
being \$1,525.71.

A confirmation from BNL London will follow.

Sincerely,

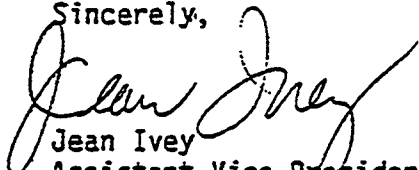
  
Jean Ivey  
Assistant Vice President

JII/pkd

# BANCA NAZIONALE DEL LAVORO

ATLANTA AGENCY

PEACHTREE CENTER GAS LIGHT TOWER - SUITE 2000  
235 PEACHTREE STREET, NE ATLANTA, GEORGIA 30303  
(404) 581-0143 Telex 54-2194

Head Office:  
ROME - ITALY

January 11, 1988

Mr. Oscar Newman  
P.O. Box 1364  
Smyrna, Georgia 30081

Dear Mr. Newman:

Our records indicate the following deposit, which matured today, and has been rolled over as follows:

\$213,273.32 for 30 days at 6 7/8% for the period  
January 11 - February 10, 1988 with interest being  
\$1,221.88.

A confirmation from BNL London will follow.

Sincerely,

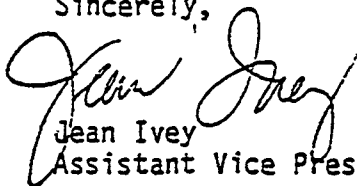
  
Jean Ivey  
Assistant Vice President

JII/pkd

# BANCA NAZIONALE DEL LAVORO

PEACHTREE CENTER GAS LIGHT TOWER - SUITE 2000  
235 PEACHTREE STREET, NE ATLANTA, GEORGIA 30303  
(404) 581-0143 Telex 54-2194

Head Office.  
ROME - ITALY

December 11, 1987

Mr. Oscar Newman  
P.O. Box 1364  
Smyrna, GA 30081

Dear Mr. Newman:

As per your instructions, I confirm the following deposit, which has been placed with our BNL office:

\$211,301.18 for 42 days at 8% for the period November 30, 1987 -  
January 11, 1988 with interest being \$1,972.14.

A confirmation from BNL London will follow.

Sincerely,

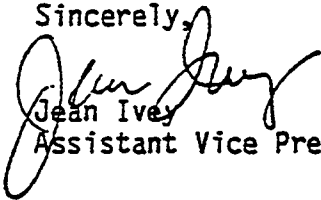

Jean Ives  
Assistant Vice President

# BANCA NAZIONALE DEL LAVORO

ATLANTA AGENCY

PEACHTREE CENTER GAS LIGHT TOWER - SUITE 2000  
235 PEACHTREE STREET, NE ATLANTA, GEORGIA 30303  
(404) 581-0143 Telex 54-2194

Head Office:  
ROME - ITAL

October 14, 1987

Mr. Oscar Newman  
P.O. Box 1364  
Smyrna, Georgia 30081

Dear Mr. Newman:

As per your instructions, I confirm the following deposit, which has been placed with our BNL London office:

\$ 325,044.94 for 90 days at 8 11/16% for the period  
October 14, 1987 - January 12, 1988 with interest  
being \$7,059.57.

A confirmation from BNL London will follow.

Sincerely,

  
Jean Ivey

Jl/pkd



# BANCA NAZIONALE DEL LAVORO

PEACHTREE CENTER GAS LIGHT TOWER - SUITE 2000  
235 PEACHTREE STREET, NE ATLANTA, GEORGIA 30303  
(404) 581-0143 Telex 54-2194

Head Office:  
ROME - ITALY

September 29, 1987

Mr. Oscar Newman  
P.O. Box 1364  
Smyrna, Georgia 30081

Dear Mr. Newman:

We acknowledge receipt of \$226,273.74 to be placed with our BNL London office on deposit. A confirmation from BNL London will follow.

  
\_\_\_\_\_  
Mela M. Maggi  
Money Trader

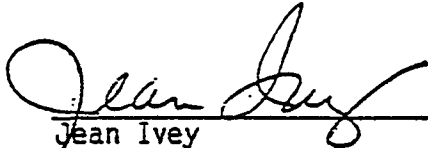
  
\_\_\_\_\_  
Jean Ivey  
Assistant Vice President

# BANCA NAZIONALE DEL LAVORO

Head Office:  
ROME · ITALY

PEACHTREE CENTER GAS LIGHT TOWER · SUITE 2000  
235 PEACHTREE STREET, NE ATLANTA, GEORGIA 30303  
(404) 581-0143 Telex 54-2194

September 29, 1987

Mr. Oscar Newman  
P.O. Box 1364  
Smyrna, Georgia 30081

Dear Mr. Newman:

As per your instructions, I confirm the following deposit, which has been placed with our BNL London office:

\$226,273.74 for 90 days at 7 3/4% for September 29 -  
December 28, 1987, with interest being \$4,384.05.

This deposit represents a new investment, and a confirmation from our BNL London will follow.

Sincerely,

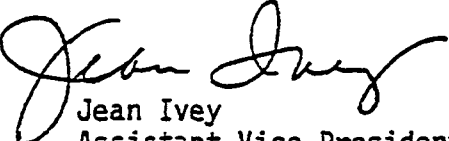
  
Jean Ivey  
Assistant Vice President

# BANCA NAZIONALE DEL LAVORO

PEACHTREE CENTER GAS LIGHT TOWER - SUITE 2000  
235 PEACHTREE STREET, NE ATLANTA, GEORGIA 30303  
(404) 581-0143 Telex 54-2194

Head Office  
ROME - ITALY

September 14, 1987

Mr. Oscar Newman  
P.O. Box 1364  
Smyrna, Georgia 30081

Dear Mr. Newman:

As per your instructions, I confirm the following deposit,  
which has been placed with our BNL London office:

\$323,059.47 for 30 days at 7 3/8% for the period  
September 14 - October 14, 1987, with interest  
being \$1,985.47.

This deposit represents a rollover of a deposit maturing  
September 14, 1987, principal and interest, plus \$50,000.00.

Sincerely,

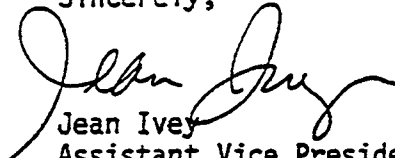
  
Jean Ivey  
Assistant Vice President

# BANCA NAZIONALE DEL LAVORO

PEACHTREE CENTER GAS LIGHT TOWER - SUITE 2000  
235 PEACHTREE STREET, NE ATLANTA, GEORGIA 30303  
(404) 581-0143 Telex 54-2194

Head Office:  
ROME - ITALY

September 14, 1987

Mr. Oscar Newman  
P.O. Box 1364  
Smyrna, Georgia 30081

Dear Mr, Newman:

We acknowledge receipt of \$50,000.00 to be placed with our  
BNL London office on deposit. A confirmation from BNL London  
will follow.

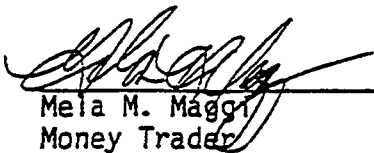
  
Mela M. Maggi  
Money Trader

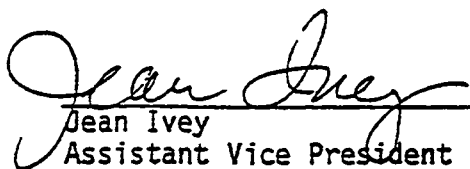
  
Jean Ivey  
Assistant Vice President

# BANCA NAZIONALE DEL LAVORO

ATLANTA AGENCY

PEACHTREE CENTER GAS LIGHT TOWER - SUITE 2000  
235 PEACHTREE STREET, NE ATLANTA, GEORGIA 30303  
(404) 581-0143 Telex 54-2194

Head Office:  
ROME - ITALY

August 28, 1987

Mr. Oscar Newman  
P.O. Box 1364  
Smyrna, Georgia 30081

As per your instructions, I confirm the following deposit,  
which has been placed with our BNL London office:

\$207,508.39 for 94 days at 7% for the period  
August 28, 1987 - November 30, 1987, with  
interest being \$3,792.79.

This deposit represents a rollover of a deposit maturing  
August 28, 1987, principal and interest, plus \$41,756.00.

A confirmation from BNL London will follow.

Sincerely,

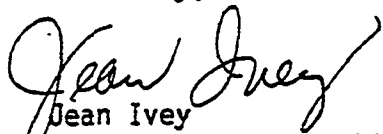
  
Jean Ivey  
Assistant Vice President

# BANCA NAZIONALE DEL LAVORO

ATLANTA AGENCY

PEACHTREE CENTER GAS LIGHT TOWER - SUITE 2000  
235 PEACHTREE STREET, NE ATLANTA, GEORGIA 30303  
(404) 581-0143 Telex 54-2194

Head Office:  
ROME - ITAL

August 28, 1987

Mr. Oscar Newman  
P.O. Box 1364  
Smyrna, Georgia 30081

Dear Mr. Newman:

We acknowledge receipt of \$41,756.00 to be placed with our BNL London office on deposit on August 28, 1987. A confirmation from BNL London will follow.

  
\_\_\_\_\_  
Mela M. Maggi  
Assistant Secretary

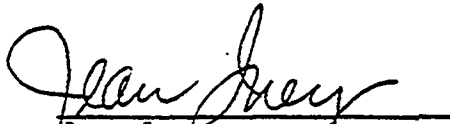
  
\_\_\_\_\_  
Jean Ivey  
Assistant Vice President

**RAWLINS AND MOBLEY, P. C.**  
ESCROW ACCOUNT NO. 1  
8 PIEDMONT CENTER SUITE 320  
PHONE 404 233-4437  
ATLANTA, GA 30305

4472

August 27 19 87 <sup>64-10</sup>/<sub>810</sub>

PAY TO THE ORDER OF Elaine Rudolph, now known as Elaine Berlin \$ 41,756.00

FORTY-ONE THOUSAND SEVEN HUNDRED FIFTY-SIX AND NO/100THS DOLLARS

**Trust Company Bank**

P.O. Box 4418  
Atlanta, Georgia 30302

FOR Net proceeds - Sale to Laney

⑆0001472⑆ ⑆061000104⑆ BB00145925⑆

# BANCA NAZIONALE DEL LAVORO

ATLANTA AGENCY  
PEACHTREE CENTER GAS LIGHT TOWER - SUITE 2000  
235 PEACHTREE STREET, NE ATLANTA, GEORGIA 30303  
(404) 581-0143 Telex 54-2194

Head Office:  
ROME - ITALY

August 13, 1987

Mr. Oscar Newman  
P.O. Box 1364  
Smyrna, Georgia 30081

Dear Mr. Newman:

We acknowledge receipt of \$50,000.00 to be placed with our BNL London office on deposit on August 14, 1987.. A confirmation from BNL London will follow.

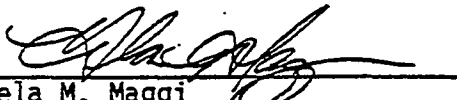
  
Mela M. Maggi  
Assistant Secretary

  
Thomas M. Frebelkorn  
Vice President



# BANCA NAZIONALE DEL LAVORO

ATLANTA AGENCY

PEACHTREE CENTER GAS LIGHT TOWER - SUITE 2000  
235 PEACHTREE STREET, NE ATLANTA, GEORGIA 30303  
(404) 581-0143 Telex 54-2194

Head Office:  
ROME - ITALY

July 29, 1987

Mr. Oscar Newman  
P.O. Box 1364  
Smyrna, Georgia 30081

Dear Mr. Newman:

As per your instructions, I confirm the following deposit, which has been placed with our BNL London office:

\$164,842.32 for 30 days at 6 5/8% for the period  
of July 29 - August 28, 1987, with interest being  
\$910.07.

A confirmation from BNL London will follow.

Sincerely,

  
Jean Ivey

JI/pkd

# BANCA NAZIONALE DEL LAVORO

ATLANTA AGENCY

PEACHTREE CENTER GAS LIGHT TOWER - SUITE 2000  
235 PEACHTREE STREET, NE ATLANTA, GEORGIA 30303  
(404) 581-0143 Telex 54-2194

Head Office:  
ROME - ITALY

July 15, 1987

Mr. Oscar Newman  
P.O. Box 1364  
Smyrna, Georgia 30081

Dear Mr. Newman:

As per your instructions, I confirm the following deposit, which has been placed with our BNL London office:

\$220,297.37 for 30 days at 6 11/16% for the period of July 15 - August 14, 1987, with interest being \$1,227.70.

A confirmation from BNL London will follow.

Sincerely,

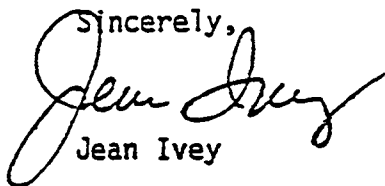

Jean Ivey

JI/pkd

# BANCA NAZIONALE DEL LAVORO

ATLANTA AGENCY

PEACHTREE CENTER GAS LIGHT TOWER - SUITE 2000  
235 PEACHTREE STREET, NE ATLANTA, GEORGIA 30303  
(404) 581-0143 Telex 54-2194

Head Office:  
ROME - ITALY

June 29, 1987

Mr. Oscar Newman  
P.O. Box 1364  
Smyrna, Georgia 30081

Dear Mr. Newman:

As per your instructions, I confirm the following deposit, which has been placed with our BNL London office:

\$163,886.32 for 30 days at 7% for the period of  
June 29 - July 29, 1987, with interest being \$956.00.

A confirmation from BNL London will follow.

Sincerely,

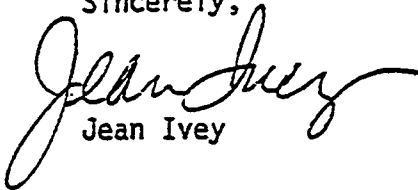
  
Jean Ivey

JI/pkd

# BANCA NAZIONALE DEL LAVORO

ATLANTA AGENCY

PEACHTREE CENTER GAS LIGHT TOWER - SUITE 2000  
235 PEACHTREE STREET, NE ATLANTA, GEORGIA 30303  
(404) 581-0143 Telex 54-2194

Head Office:  
ROME - ITALY

June 15, 1987

Mr. Oscar Newman  
P.O. Box 1364  
Smyrna, Georgia 30081

Dear Mr. Newman:

As per your instructions, I confirm the following deposit, which has been placed with our BNL London office:

\$219,031.10 for 30 days at 6 15/16% for the period of  
June 15 - July 15, 1987, with the interest being \$1,266.27.

A confirmation from BNL London will follow.

Sincerely,

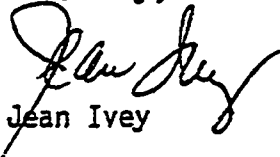
  
Jean Ivey

Jl/pkd

264

# BANCA NAZIONALE DEL LAVORO

ATLANTA AGENCY

PEACHTREE CENTER GAS LIGHT TOWER - SUITE 2000  
235 PEACHTREE STREET, NE ATLANTA, GEORGIA 30303  
(404) 581-0143 Telex 54-2194

Head Office:  
ROME - ITALY

May 27, 1987

Mr. Oscar Newman  
P.O. Box 1364  
Smyrna, Georgia 30081

Dear Mr. Newman:

As per your instructions, I confirm the following deposit, which has been placed with our BNL London office:

\$162,850.69 for 33 days at 6 15/16% for the period of  
May 27 - June 29, 1987 with interest being \$1,035.63.

A confirmation from BNL London will follow.

Sincerely,

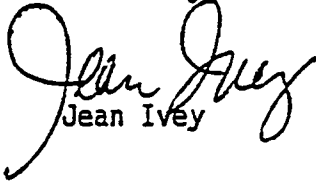
  
Jean Ivey

JI/pkd

265

# BANCA NAZIONALE DEL LAVORO

ATLANTA AGENCY

PEACHTREE CENTER GAS LIGHT TOWER - SUITE 2000  
235 PEACHTREE STREET, NE ATLANTA, GEORGIA 30303  
(404) 581-0143 Telex 54-2194

Head Office:  
ROME - ITALY

May 15, 1987

Mr. Oscar Newman  
P.O. Box 1364  
Smyrna, Georgia 30081

Dear Mr. Newman:

As per your instructions, I confirm the following deposit, which has been placed with our BNL London office:

\$217,742.04 for 31 days at 6 7/8% for period of  
May 15 - June 15, 1987 with interest being  
\$1,289.06.

A confirmation from BNL London will follow.

Sincerely,

  
Jean Ivey

Jl/pkd

266

# BANCA NAZIONALE DEL LAVORO

ATLANTA AGENCY

PEACHTREE CENTER GAS LIGHT TOWER - SUITE 2000  
235 PEACHTREE STREET, NE ATLANTA, GEORGIA 30303  
(404) 581-0143 Telex 54-2194

Head Office:  
ROME - ITALY

April 27, 1987

Mr. Oscar Newman  
P.O. Box 1364  
Smyrna, Georgia 30081

Dear Mr. Newman:

As per your instructions, I confirm the following deposit, which has been placed with our BNL London office:

\$161,948.17 for 30 days at 6 11/16% for period of  
April 27, 1987 - May 27, 1987 with interest being  
\$902.52.

And transfer made as follows:

\$20,000.00 to Bank of the South for  
O. Newman  
Account # 57-200-44

Sincerely,

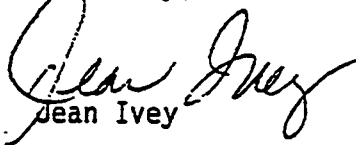
  
Jean Ivey

JI/pkd

267

# BANCA NAZIONALE DEL LAVORO

ATLANTA AGENCY

PEACHTREE CENTER GAS LIGHT TOWER - SUITE 2000  
235 PEACHTREE STREET, NE ATLANTA, GEORGIA 30303  
(404) 581-0143 Telex 54-2194

Head Office:  
ROME - ITALY

April 15, 1987

Mr. Oscar Newman  
P.O. Box 1365  
Smyrna, Georgia 30081

Dear Mr. Newman:

I confirm the following deposit, which has been placed with our BNL London office:

\$216,546.52 for 30 days at 6 5/8% for the period of April 15 -  
May 15, 1987 with interest being \$1,195.52.

A confirmation from BNL London will follow.

Sincerely,

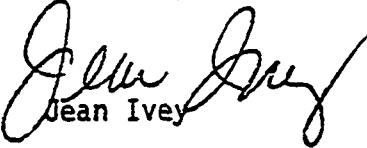
  
Jean Ivey

Jl/pkd



# BANCA NAZIONALE DEL LAVORO

ATLANTA AGENCY

PEACHTREE CENTER GAS LIGHT TOWER - SUITE 2000  
235 PEACHTREE STREET, NE ATLANTA, GEORGIA 30303  
(404) 581-0143 Telex 54-2194

Head Office:  
ROME - ITALY

March 25, 1987

Mr. OScar Newman  
P.O. Box 1364  
Smyrna, Georgia 30081

Dear Mr. Newman:

I confirm the following deposit, which has been placed with our BNL London office:

\$70,000.00 for 21 days at 6 3/8% for the period March 25  
to April 15, 1987 with interest being \$260.31.

A confirmation from BNL London will follow.

Sincerely,

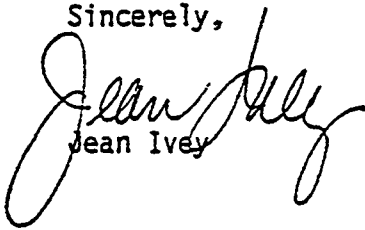

Jean Ivey

JI/pkd

# BANCA NAZIONALE DEL LAVORO

ATLANTA AGENCY

PEACHTREE CENTER GAS LIGHT TOWER - SUITE 2000  
235 PEACHTREE STREET, NE ATLANTA, GEORGIA 30303  
(404) 581-0143 Telex 54-2194

Head Office:  
ROME - ITALY

March 25, 1987

Mr. Oscar Newman  
P.O. Box 1364  
Smyrna, Georgia 30081

Dear Mr. Newman:

We acknowledge receipt of \$70,000.00 to be placed with our BNL London office on deposit. A confirmation from our BNL London office will follow.

  
Mela M. Maggi  
Money Trader

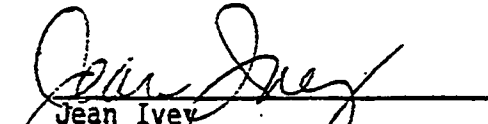
  
Jean Ivey  
Assistant Vice President

# BANCA NAZIONALE DEL LAVORO

ATLANTA AGENCY

PEACHTREE CENTER GAS LIGHT TOWER - SUITE 2000  
235 PEACHTREE STREET, NE ATLANTA, GEORGIA 30303  
(404) 581-0143 Telex 54-2194

Head Office:  
ROME - ITALY

March 16, 1987

Mr. Oscar Newman  
P.O. Box 1364  
Smyrna, Georgia 30081

Dear Mr. Newman:

I confirm the following deposit, which has been placed with our BNL London office:

\$ 145,513.17 for 30 days at 6 3/8% for the period March 16 to April 15, 1987 with interest being \$ 773.04.

A confirmation from BNL London will follow..

Sincerely,

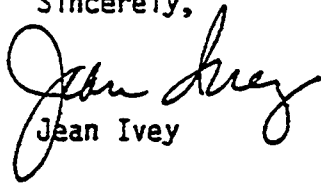
  
Jean Ivey

JII/pkd

# BANCA NAZIONALE DEL LAVORO

ATLANTA AGENCY

PEACHTREE CENTER GAS LIGHT TOWER - SUITE 2000  
235 PEACHTREE STREET, NE ATLANTA, GEORGIA 30303  
(404) 581-0143 Telex 54-2194

Head Office  
ROME - IT

March 9, 1987

Mr. Oscar Newman  
P.O. Box 1364  
Smyrna, Georgia 30081

Dear Mr. Newman:

As per your instructions, I confirm the following deposit, which has been placed with our BNL London office:

\$77,000.00 for 49 days at 6 1/4% for the period  
March 9 to April 27, 1987 with interest being  
\$655.04.

A confirmation from BNL London of the above deposit will follow.

Sincerely,

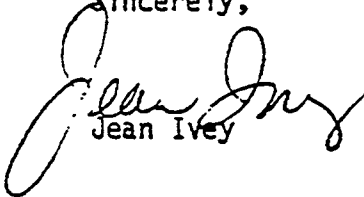
  
Jean Ivey

# BANCA NAZIONALE DEL LAVORO

ATLANTA AGENCY

PEACHTREE CENTER GAS LIGHT TOWER - SUITE 2000  
235 PEACHTREE STREET, NE ATLANTA, GEORGIA 30303  
(404) 581-0143 Telex 54-2194

Head Office:  
ROME - ITALY

March 9, 1987

Mr. Oscar Newman  
P.O. Box 1364  
Smyrna, Georgia 30081

Dear Mr. Newman:

We acknowledge receipt of \$77,000.00 to be placed with our BNL London office on deposit. A confirmation from our BNL London will follow.

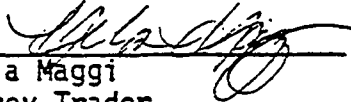
  
Mela Maggi  
Money Trader

  
Jean Ivey  
Assistant Vice President

# BANCA NAZIONALE DEL LAVORO

ATLANTA AGENCY

PEACHTREE CENTER GAS LIGHT TOWER - SUITE 2000  
235 PEACHTREE STREET, NE ATLANTA, GEORGIA 30303  
(404) 581-0143 Telex 54-2194

Head Office:  
ROME - ITALY

February 13, 1987

Mr. Oscar Newman  
P.O. Box 1364  
Smyrna, Georgia 30081

Dear Mr. Newman

As per your instructions, I confirm the following deposit, which has been placed with our BNL London office.

\$144,734.22 for 31 days at 6½% for the period  
February 13 to March 16, 1987 with interest  
being \$778.95.

A confirmation from BNL London of the above deposit will follow.

Sincerely,

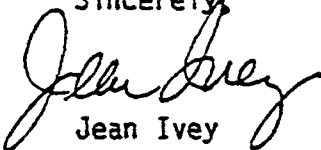

Jean Ivey

# BANCA NAZIONALE DEL LAVORO

ATLANTA AGENCY

PEACHTREE CENTER GAS LIGHT TOWER - SUITE 2000  
335 PEACHTREE STREET NE ATLANTA GEORGIA 30303  
(404) 581-0143 Telex 54-2194

Head Office  
ROME - ITALY

January 14, 1987

Mr. Oscar Newman  
P.O. Box 1364  
Smyrna, Georgia 30081

Dear Mr. Newman:

As per your instructions, I confirm the following deposit, which has been placed with our BNL London office.

\$143,999.22 for 30 days at 6 1/8% for the period  
January 14 to February 13, 1987 with interest being  
\$735.00.

The following transfers were made on January 14:

\$30,000 to First Atlanta, for O. Newman, a/c# 05-891-087.  
\$25,000 to Bank South, for O. Newman, a/c# 57-200-44.

A confirmation from BNL London of the above deposit will follow.

Sincerely,

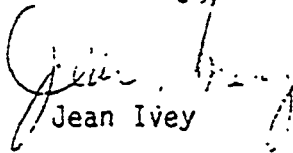
  
Jean Ivey

# BANCA NAZIONALE DEL LAVORO

ATLANTA AGENCY

PEACHTREE CENTER GAS LIGHT TOWER - SUITE 2000  
235 PEACHTREE STREET, NE ATLANTA, GEORGIA 30303  
(404) 581-0143 Telex 54-2194

Head Office:  
ROME - ITALY

December 15, 1986

Mr. Oscar Newman  
P.O. Box 1364  
Smyrna, Georgia 30081

Dear Mr. Newman:

As per your instructions, I confirm the following deposit, which has been placed with our BNL London office.

\$197,947.62 for 30 days at 6 3/8% for the period  
December 15 to January 14, 1987 with interest  
being \$1,051.60.

A confirmation from BNL London will follow.

Sincerely,

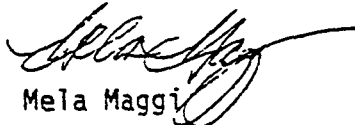
  
Mela Maggi

MM/pkd



# BANCA NAZIONALE DEL LAVORO

ATLANTA AGENCY

PEACHTREE CENTER GAS LIGHT TOWER - SUITE 2900  
235 PEACHTREE STREET, NE ATLANTA, GEORGIA 30303  
(404) 581-0143 Telex 54-2194

Head Office:  
ROME - ITALY

November 25, 1986

Mr. Oscar Newman  
P.O. Box 1364  
Smyrna, Georgia 30081

Dear Mr. Newman:

As per your instructions, I confirm the following deposit, which has been placed with our BNL London office.

\$101,509.18 for 31 day at 5 15/16% for the period  
November 25 to December 26, 1986 with interest  
being \$519.00.

A confirmation from BNL London will follow.

Sincerely,

  
Jean Ivey

Jl/pkd

# BANCA NAZIONALE DEL LAVORO

ATLANTA AGENCY

PEACHTREE CENTER GAS LIGHT TOWER - SUITE 2020  
235 PEACHTREE STREET NE ATLANTA GEORGIA 30303  
(404) 581-0143 Telex 54-2194

Head Office:  
ROME - ITALY

November 24, 1986

Mr. Oscar Newman  
P.O. Box 1364  
Smyrna, Georgia 30081

Dear Mr. Newman:

As per your instructions, I confirm the following deposit, which has been placed with our BNL London office.

\$101,492.44 for 1 day at 5 15/16% for the period  
November 24 to November 25, 1986 with interest  
being \$16.74.

A confirmation from BNL London will follow.

Sincerely,

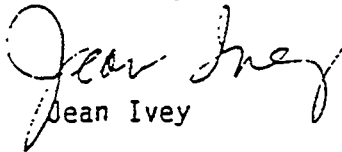
  
Jean Ivey

Jl/pkd

# BANCA NAZIONALE DEL LAVORO

ATLANTA AGENCY

PEACHTREE CENTER GAS LIGHT TOWER - SUITE 2000  
255 PEACHTREE STREET NE ATLANTA GEORGIA 30303  
(404) 581-0143 Telex 54-2194

Head Office:  
ROME - ITALY

November 13, 1986

Mr. Oscar Newman  
P.O. Box 1364  
Smyrna, Georgia 30081

Dear Mr. Newman:

As per your instructions, I confirm the following deposit, which has been placed with our BNL London office:

\$ 221,777.13 for 32 days at 5 15/16% for the period November 13 to December 15, 1986 with interest being \$ 1,170.49

A confirmation from BNL London will follow.

Sincerely,

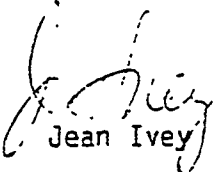
  
Jean Ivey

JI/pkd

# BANCA NAZIONALE DEL LAVORO

ATLANTA AGENCY

PEACHTREE CENTER GAS LIGHT TOWER - SUITE 2000  
235 PEACHTREE STREET, NE ATLANTA, GEORGIA 30303  
(404) 581-0143 Telex 54-2194

Head Office:  
ROME - ITALY

October 24, 1986

Mr. Oscar Newman  
P.O. Box 1364  
Smyrna, Georgia 30081

Dear Mr. Newman:

As per your instructions, I confirm the following deposit, which has been placed with our BNL London office.

\$100,981.57 for 31 days at 5 7/8% for the period  
October 24 to November 24, 1986 with interest  
being \$510.87.

A confirmation from BNL London will follow.

Sincerely,

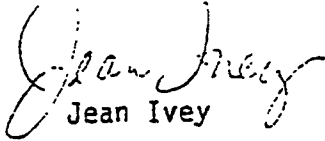
  
Jean Ivey

JII/pkd

Pay  
to the  
order of

\*\*\*\*\* New Co. \*\*\*\*\* \*\*75,000.00\*\*

TRUST CO. BANK  
- OF CORR CO - 7 5000 DOLS 00 CTS

DOLLARS

CASHIER'S CHECK

*Alan C. Hill*  
*Judy B. Burrell*  
AUTHORIZED SIGNATURE

⑈011753⑈ ⑈061101249⑈ 84 03 00 8⑈

New Company  
O. K. ...

# BANCA NAZIONALE DEL LAVORO

ATLANTA AGENCY

PEACHTREE CENTER GAS LIGHT TOWER - SUITE 2000  
235 PEACHTREE STREET, NE ATLANTA, GEORGIA 30303  
(404) 581-0143 Telex 54-2194

Head Office:  
ROME - ITALY

OCTOBER 14, 1986

MR. OSCAR NEWMAN  
P.O. BOX 1364  
SMYRNA, GEORGIA 30081

DEAR MR. NEWMAN:

WE ACKNOWLEDGE RECEIPT OF 75,000.00 TO BE PLACED WITH  
OUR BNL LONDON OFFICE ON DEPOSIT. A CONFIRMATION FROM  
BNL LONDON WILL FOLLOW.

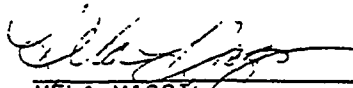
  
\_\_\_\_\_  
MELA MAGGI  
MONEY TRADER

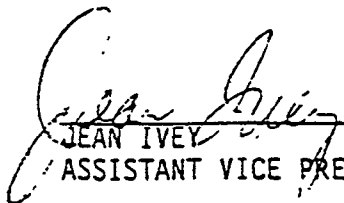
  
\_\_\_\_\_  
JEAN IVEY  
ASSISTANT VICE PRESIDENT

JI/pkp

# BANCA NAZIONALE DEL LAVORO

ATLANTA AGENCY

PEACHTREE CENTER GAS LIGHT TOWER - SUITE 2000  
235 PEACHTREE STREET, NE ATLANTA, GEORGIA 30303  
(404) 581-0143 Telex 54-2194

Head Office:  
ROME - ITALY

October 14, 1986

Mr. Oscar Newman  
Suite 412  
2416 South Cobb Drive  
Smyrna, Georgia 30080

Dear Mr. Newman:

As per your instructions, I confirm the following deposit, which has been placed with our BNL London office:

\$220,708.08 for 30 days at 5 13/16% for the period October 14 to November 13, 1986 with interest being \$ 1,069.05

A confirmation from BNL London will follow.

Sincerely,

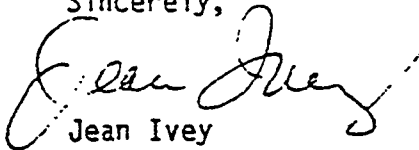
  
Jean Ivey

JI/pkp



# BANCA NAZIONALE DEL LAVORO

ATLANTA AGENCY

PEACHTREE CENTER GAS LIGHT TOWER - SUITE 2000  
235 PEACHTREE STREET, NE ATLANTA, GEORGIA 30303  
(404) 581-0143 Telex 54-2194

Head Office:  
ROME - ITALY

October 10, 1986

Mr. Oscar Newman  
P.O. Box 1364  
Smyrna, Georgia 30081

Dear Mr. Newman:

I confirm the following deposit, which has been placed with our BNL London office:

\$ 145,617.07 for 4 days at 5 5/8% for the period October 10 to October 14, 1986 with interest being \$ 91.01.

A confirmation from BNL London will follow.

Sincerely,

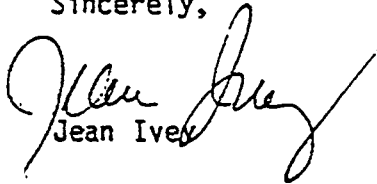
  
Jean Ivey

Jl/okb:

# BANCA NAZIONALE DEL LAVORO

ATLANTA AGENCY

PEACHTREE CENTER GAS LIGHT TOWER - SUITE 2000  
235 PEACHTREE STREET, NE ATLANTA, GEORGIA 30303  
(404) 581-0143 Telex 54-2194

September 24, 1986

Mr. Oscar Newman  
P.O. Box 1364  
Smyrna, Georgia 30081

Dear Mr. Newman:

As per your instructions, I confirm the following deposit, which has been placed with our BNL London office:

\$ 100,484.38 for 30 days at 5 15/16% for the period September 24 to October 24, 1986 with interest being \$ 497.19.

A confirmation from BNL London will follow.

Sincerely,

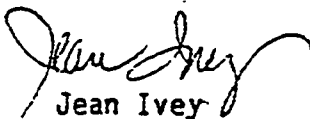
  
Jean Ivey

JI/pkp

# BANCA NAZIONALE DEL LAVORO

ATLANTA AGENCY

PEACHTREE CENTER GAS LIGHT TOWER - SUITE 2000  
235 PEACHTREE STREET, NE ATLANTA, GEORGIA 30303  
(404) 581-0143      Telex 54-2194

Head Office:  
ROME - ITALY

September 10, 1986

*oed*  
Mr. Oscar Newman  
Suite 412  
2416 South Cobb Drive  
Smyrna, Georgia 30080

Dear Mr. Newman:

As per your instructions, I confirm the following deposit, which has been placed with our BNL London office:

\$ 144,900.12 for 30 days at 5 15/16% for the period September 10 to October 10, 1986 with interest being \$ 716.95

A confirmation from BNL London will follow.

Sincerely,

*Jean Ivey*  
Jean Ivey

JI/pkp

As of Sept 10, 1986

New Address

O. Newman, Inc.

P.O. Box 1364

Smirna, GA. 30081

288

# BANCA NAZIONALE DEL LAVORO

ATLANTA AGENCY

PEACHTREE CENTER GAS LIGHT TOWER - SUITE 2000  
235 PEACHTREE STREET, NE ATLANTA, GEORGIA 30303  
(404) 581-0143 Telex 54-2194

Head Office:  
ROME - ITALY

August 25, 1986

Mr. Oscar Newman  
Suite 412  
2416 South Cobb Drive  
Smyrna, Georgia 30080

Dear Mr. Newman:

As per your instructions, I confirm the following deposit, which has been placed with our BNL London office:

\$ 100,000.00 for 30 days at 5 13/16% for the period August 25 to September 24, 1986 with interest being \$ 484.38

A confirmation from BNL London will follow.

Sincerely,

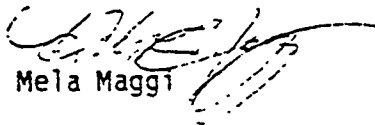
  
Mela Maggi

MM/pkp

# BANCA NAZIONALE DEL LAVORO

ATLANTA AGENCY

PEACHTREE CENTER GAS LIGHT TOWER - SUITE 2000  
235 PEACHTREE STREET, NE ATLANTA, GEORGIA 30303  
(404) 581-0143 Telex 54-2194

Head Office:  
ROME - ITALY

July 25, 1986

Mr. Oscar Newman  
Suite 412  
2416 South Cobb Drive  
Smyrna, Georgia 30080

Dear Mr. Newman:

As per your instructions, I confirm the following deposit, which has been placed with our BNL London office:

\$ 142,033.97 for 31 days at 6 1/2% for the period July 25 to August 25, 1986 with interest being \$ 795.00

A confirmation from BNL London will follow.

Sincerely,

  
Melà Maggi

MM/pkp

# BANCA NAZIONALE DEL LAVORO

ATLANTA AGENCY

PEACHTREE CENTER GAS LIGHT TOWER - SUITE 2000  
235 PEACHTREE STREET, NE ATLANTA, GEORGIA 30303  
(404) 581-0143 Telex 54-2194

Head Office:  
ROME - ITALY

July 11, 1986

Mr. Oscar Newman  
Suite 412  
2416 South Cobb Drive  
Smyrna, GA 30080

Dear Mr. Newman:

As per your instructions, I confirm the following deposit, which has been placed with our BNL London office:

\$193,053.84 for 31 days at 6 1/2% for the period July  
11 - August 11, 1986 with interest being \$1,080.57

A confirmation from BNL London will follow.

Sincerely,

  
Jean Ivey

Jl/pkp

# BANCA NAZIONALE DEL LAVORO

ATLANTA AGENCY

PEACHTREE CENTER GAS LIGHT TOWER - SUITE 2000  
235 PEACHTREE STREET, NE ATLANTA, GEORGIA 30303  
(404) 581-0143 Telex 54-2194

Head Office:  
ROME - ITALY

May 27, 1986

Mr. Oscar Newman  
Suite 412  
2416 South Cobb Drive  
Smyrna, Georgia 30080

Dear Mr. Newman:

As per your instructions, I confirm the following deposit, which has been placed with our BNL London office:

\$ 140,451.45 for 59 days at 6 7/8% for the period May 27 to July 25, 1986 with interest being \$ 1,582.52

A confirmation from BNL London will follow.

Sincerely,

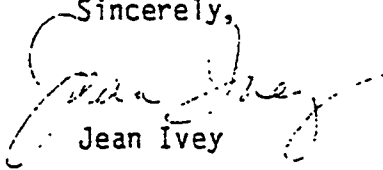
  
Jean Ivey



# BANCA NAZIONALE DEL LAVORO

ATLANTA AGENCY

PEACHTREE CENTER GAS LIGHT TOWER - SUITE 2000  
235 PEACHTREE STREET, NE ATLANTA, GEORGIA 30303  
(404) 581-0143 Telex 54-2194

Head Office:  
ROME - ITALY

May 12, 1986

Mr. Oscar Newman  
Suite 412  
2416 South Cobb Drive  
Smyrna, Georgia 30080

Dear Mr. Newman:

As per your instructions, I confirm the following deposit, which has been placed with our BNL London office:

\$ 190,890.28 for 30 days at 6 11/16% for the period May 12 to June 11, 1986 with interest being \$ 1,063.82

A confirmation from BNL London will follow.

Sincerely,

*J. Ivey*  
Jean Ivey

# BANCA NAZIONALE DEL LAVORO

ATLANTA AGENCY

PEACHTREE CENTER GAS LIGHT TOWER - SUITE 2000  
235 PEACHTREE STREET, NE ATLANTA, GEORGIA 30303  
(404) 581-0143 Telex 54-2194

Head Office:  
ROME - ITALY

April 25, 1986

Mr. Oscar Newman  
Suite 412  
2416 South Cobb Drive  
Smyrna, GA 30080

Dear Mr. Newman:

As per your instructions, I confirm the following deposit, which has been placed with our BNL London office:

\$139,598.35 for 32 days at 6 7/8% for the period April  
25 - May 27, 1986 with interest being \$853.10.

A confirmation from BNL London will follow.

Sincerely,

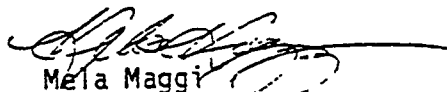
  
Mela Maggi  
Money Market Dealer

MM/11w

# BANCA NAZIONALE DEL LAVORO

ATLANTA AGENCY

PEACHTREE CENTER GAS LIGHT TOWER - SUITE 2000  
235 PEACHTREE STREET, NE ATLANTA, GEORGIA 30303  
(404) 581-0143 Telex 54-2194

Head Office:  
ROME - ITALY

April 11, 1986

Mr. Oscar Newman  
Suite 412  
2416 South Cobb Drive  
Smyrna, GA 30080

Dear Mr. Newman:

As per your instructions, I confirm the following deposit, which has been placed with our BNL London office:

\$189,776.99 for 31 days at 6 13/16% for the period April 11 - May 12, 1986 with interest being \$1,113.29.

This figure represents principal of \$144,748.59 plus interest of \$28.40, plus an additional \$45,000.00.

A confirmation from BNL London will follow.

Sincerely,

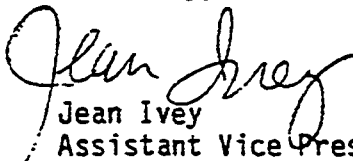
  
Jean Ivey  
Assistant Vice President

Jl/llw

295

# BANCA NAZIONALE DEL LAVORO

ATLANTA AGENCY

PEACHTREE CENTER GAS LIGHT TOWER - SUITE 2000  
235 PEACHTREE STREET, NE ATLANTA, GEORGIA 30303  
(404) 581-0143 Telex 54-2194

Head Office: .  
ROME - ITALY

April 10, 1986

Mr. Oscar Newman  
Suite 412  
2416 South Cobb Drive  
Smyrna, GA 30080

Dear Mr. Newman:

As per your instructions, I confirm the following deposit, which has been placed with our BNL London office:

\$144,748.59 for 1 day at 7 1/16% for the period April  
10 - April 11, 1986 with interest being \$28.40.

A confirmation from BNL London will follow.

Sincerely,

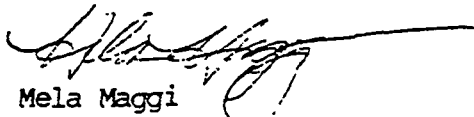

Mela Maggi  
Money Market Dealer

MM/llw

# BANCA NAZIONALE DEL LAVORO

ATLANTA AGENCY

PEACHTREE CENTER GAS LIGHT TOWER - SUITE 2000  
235 PEACHTREE STREET, NE ATLANTA, GEORGIA 30303  
(404) 581-0143 Telex 54-2194

Head Office:  
ROME - ITALY

April 10, 1986

Mr. Oscar Newman  
Suite 412  
2416 South Cobb Drive  
Smyrna, Georgia 30080

Dear Mr. Newman:

We acknowledge receipt of \$45,000.00 to be placed  
with our BNL London office on deposit. A confirmation  
from BNL London will follow.

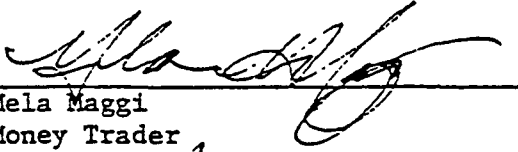
  
Mela Maggi  
Money Trader

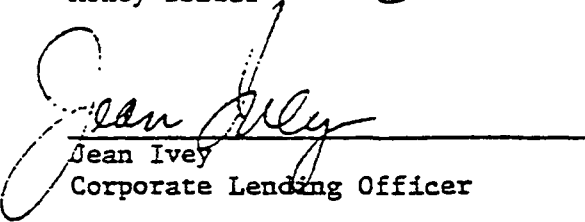
  
Jean Ivey  
Corporate Lending Officer

04 01 1828

888305 LAUREN B  
BH

LAUREN B ATL

FM: BNL - LONDON  
ATTN: VINCENZO TOMEI  
LEGAL DEPT.

FM: LAUREN B - ATLANTA

RE: OSCAR NEWMAN DEPOSIT

IN RESPONSE TO YOUR INQUIRY CONCERNING DEPOSITS  
PLACED WITH YOU FOR OUR CUSTOMER, OSCAR NEWMAN,  
PLEASE AMEND YOUR RECORDS TO SHOW A DEPOSIT FOR  
THE CORPORATION, OSCAR NEWMAN, INC. WE REQUEST  
FOR ANY INCONVENIENCE THIS HAS CAUSED YOUR OFFICE.

REGARDS

JOEY MAGGI  
LAUREN B - ATLANTA

888305 LAUREN B  
LAUREN B ATL

# BANCA NAZIONALE DEL LAVORO

ATLANTA AGENCY

PEACHTREE CENTER GAS LIGHT TOWER - SUITE 2000  
235 PEACHTREE STREET, NE ATLANTA, GEORGIA 30303  
(404) 581-0143 Telex 54-2194

Head Office:  
ROME - ITALY

March 26, 1986

Mr. Oscar Newman  
Suite 412  
2416 South Cobb Drive  
Smyrna, Georgia 30080

Dear Mr. Newman:

As per your instructions, I confirm the following deposit,  
which has been placed with our BNL London office:

\$138,731.28 for 30 days at 7 1/2% for the period  
March 26 - April 25, 1986 with interest being \$867.07.

This figure represents principal of \$137,826.79, plus interest  
of \$904.49.

A confirmation from BNL London will follow.

Sincerely,

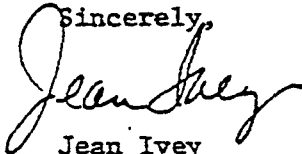

Jean Ivey  
Corporate Lending Officer

# BANCA NAZIONALE DEL LAVORO

ATLANTA AGENCY

PEACHTREE CENTER GAS LIGHT TOWER - SUITE 2000  
235 PEACHTREE STREET, NE ATLANTA, GEORGIA 30303  
(404) 581-0143 Telex 54-2194

Head Office:  
ROME - ITALY

March 11, 1986

Mr. Oscar Newman  
Suite 412  
2416 South Cobb Drive  
Smyrna, GA 30080

Dear Mr. Newman:

As per your instructions, I confirm the following deposit, which has been placed with our BNL London office:

\$143,856.98 for 30 days at 7 7/16% for the period March 11 - April 10, 1986 with interest being \$891.61.

This figure represents principal of \$141,949.53, plus interest of \$1,907.45.

A confirmation from BNL London will follow.

Sincerely,

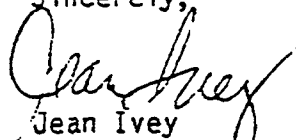

Jean Ivey  
Corporate Lending Officer

JII/llw

300



# BANCA NAZIONALE DEL LAVORO

ATLANTA AGENCY

PEACHTREE CENTER GAS LIGHT TOWER - SUITE 2000  
235 PEACHTREE STREET, NE ATLANTA, GEORGIA 30303  
1404) 581-0143 Telex 54-2194

Head Office:  
ROME - ITALY

February 24, 1986

Mr. Oscar Newman  
Suite 412  
2416 South Cobb Drive  
Smyrna, GA 30080

Dear Mr. Newman:

As per your instructions, I confirm the following deposit, which has been placed with our BNL London office:

\$137,826.79 for 30 days at 7 7/8% for the period February 24 - March 26, 1986 with interest being \$904.49.

This figure represents principal of \$77,277.26, plus interest of \$549.53, plus an increase of \$60,000.00.

A confirmation from BNL London will follow.

Sincerely,

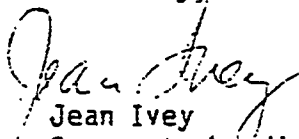

Jean Ivey  
Corporate Lending Officer

Jl/llw

301

**T** Trust Company Bank  
of Cobb County  
National Association  
Smyrna, Georgia 30081

10232

REMITTER: New Dev

Feb. 24 19 86 64-124/611

PAY TO THE ORDER OF New Land \$ 60,000.00

TRUST CO BANK  
- OF COBB CO. - 6 0 0 0 0 DOLLS 0 0 CTS

DOLLARS

CASHIER'S CHECK

*Linda Jones*  
*Carol Whitfield*  
SIGNATURE

⑈010232⑈ ⑆061101249⑆ 84 03 00 8⑈

302

Handwritten signature: *James J. [unclear]*

# BANCA NAZIONALE DEL LAVORO

ATLANTA AGENCY

PEACHTREE CENTER GAS LIGHT TOWER - SUITE 2000  
235 PEACHTREE STREET, NE ATLANTA, GEORGIA 30303  
(404) 581-0143 Telex 54-2194

Head Office:  
ROME - ITALY

FEBRUARY 24, 1986

MR. OSCAR NEWMAN  
SUITE 412  
2416 SOUTH COBB DRIVE  
SMYRNA, GEORGIA 30080

DEAR MR. NEWMAN:

WE ACKNOWLEDGE RECEIPT OF \$60,000.00 TO BE PLACED  
WITH OUR BNL LONDON OFFICE ON DEPOSIT. A CONFIRMATION  
FROM BNL LONDON WILL FOLLOW.

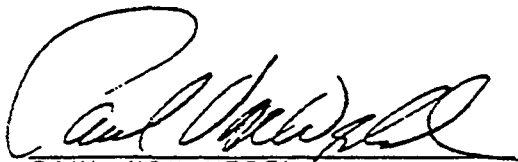

PAUL VON WEDEL  
VICE PRESIDENT

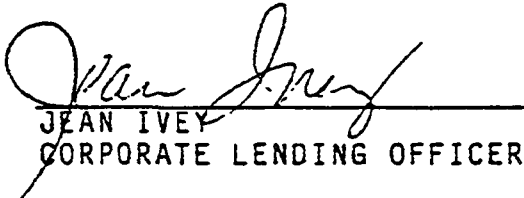

JEAN IVEY  
CORPORATE LENDING OFFICER

# BANCA NAZIONALE DEL LAVORO

ATLANTA AGENCY

PEACHTREE CENTER GAS LIGHT TOWER - SUITE 2000  
235 PEACHTREE STREET, NE ATLANTA, GEORGIA 30303  
(404) 581-0143 Telex 54-2194

Head Office:  
ROME - ITALY

January 23, 1985

Mr. Oscar Newman  
Suite 412  
2416 South Cobb Drive  
Smyrna, GA 30080

Dear Mr. Newman:

As per your instructions, I confirm the following deposit, which has been placed with our BNL London office:

\$77,277.26 for 32 days at 8% for the period January  
23 - February 24, 1985 with interest being \$549.53.

This figure represents principal of \$76,736.24, plus interest  
of \$541.02.

A confirmation from BNL London will follow.

Sincerely,

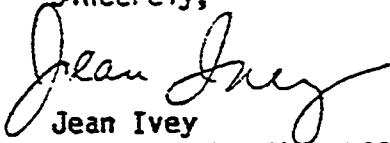

Jean Ivey  
Corporate Lending Officer

Jl/tlw

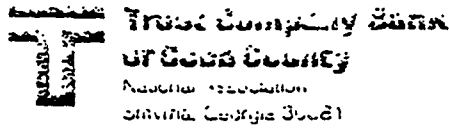

9761

MEMORANDUM B. Development

January 9, 1986

TO THE ORDER OF \*\*\*\*\* A. Berlin \*\*\*\*\*

\$20,000.00

TRUST CO BANK - OF COBB CO. - 20000 DOLS 00 CTS

DOLLARS

CASHIER'S CHECK

Rebecca M. Higley  
Linda Jones  
AUTHORIZED SIGNATURE

⑈009761⑈ ⑆061101249⑆ 84 03 00 8⑈

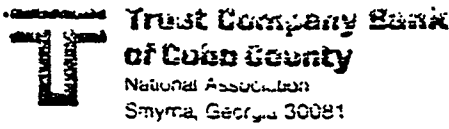

9762

MEMORANDUM B. Development

January 9, 1986

TO THE ORDER OF \*\*\*\*\* A. Berlin \*\*\*\*\*

\$10,000.00

TRUST CO BANK - OF COBB CO. - 10000 DOLS 00 CTS

DOLLARS

CASHIER'S CHECK

Rebecca M. Higley  
Linda Jones  
AUTHORIZED SIGNATURE

⑈009762⑈ ⑆061101249⑆ 84 03 00 8⑈

*A. Berlin*

*D. Newman*

**BANCA NAZIONALE DEL LAVORO**  
ATLANTA AGENCY  
PEACHTREE CENTER GAS LIGHT TOWER SUITE 2000  
235 PEACHTREE STREET NE  
ATLANTA, GEORGIA 30303

*A. Berlin*

*D. Newman*

**BANCA NAZIONALE DEL LAVORO**  
ATLANTA AGENCY  
PEACHTREE CENTER GAS LIGHT TOWER SUITE 2000  
235 PEACHTREE STREET NE  
ATLANTA, GEORGIA 30303

# BANCA NAZIONALE DEL LAVORO

ATLANTA AGENCY

PEACHTREE CENTER GAS LIGHT TOWER - SUITE 2000  
235 PEACHTREE STREET, NE ATLANTA, GEORGIA 30303  
(404) 581-0143 Telex 54-2194

Head Office:  
ROME - ITALY

January 10, 1986

Mr. Oscar Newman  
Suite 412  
2416 South Cobb Drive  
Smyrna, Georgia 30080

Dear Mr. Newman:

As per your instructions, I confirm the following deposit,  
which has been placed with our BNL London office:

\$141,949.53 for 60 days at 8 1/16% for the period  
January 10 - March 11, 1986, with interest being  
\$1,907.45.

This figure represents principal of \$111,146.80, plus  
interest of \$802.73, plus an increase of \$30,000.

A confirmation from BNL London will follow.

Sincerely,

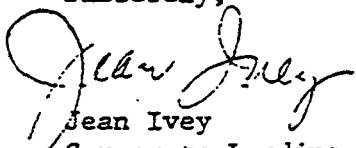
  
Jean Ivey  
Corporate Lending Officer



# BANCA NAZIONALE DEL LAVORO

ATLANTA AGENCY

PEACHTREE CENTER GAS LIGHT TOWER - SUITE 2000  
235 PEACHTREE STREET, NE ATLANTA, GEORGIA 30303  
(404) 581-0143 Telex 54-2194

Head Office:  
ROME - ITALY

January 10, 1986

Mr. Oscar Newman  
Suite 412  
2416 South Cobb Drive  
Smyrna, Georgia 30080

Dear Mr. Newman:

We acknowledge receipt of \$30,000.00 to be placed  
with our BNL London office on deposit. A confirmation  
from BNL London will follow.

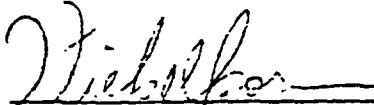

---

Tom Fiebelkorn  
Vice President



---

Jean Ivey  
Corporate Lending Officer

# BANCA NAZIONALE DEL LAVORO

ATLANTA AGENCY

PEACHTREE CENTER GAS LIGHT TOWER - SUITE 2000  
235 PEACHTREE STREET, NE ATLANTA, GEORGIA 30303  
(404) 581-0143 Telex 54-2194

Head Office:  
ROME - ITALY

23 December 1985

Mr. Oscar Newman  
Suite 412  
2416 South Cobb Drive  
Smyrna, Georgia 30080

Dear Mr. Newman:

As per your instructions, I confirm the following deposit,  
which has been placed with our BNL London office:

\$76,736.24 for 31 days at 8 3/16% for the period  
December 23, 1985 - January 23, 1986, with interest  
being \$541.02.

A confirmation from BNL London will follow.

Sincerely,

Jean Ivey  
Corporate Lending Officer

# BANCA NAZIONALE DEL LAVORO

ATLANTA AGENCY

PEACHTREE CENTER GAS LIGHT TOWER - SUITE 2000  
235 PEACHTREE STREET, NE ATLANTA, GEORGIA 30303  
(404) 581-0143 Telex 54-2194

Head Office:  
ROME - ITALY

DECEMBER 9, 1985

Mr. Oscar Newman  
Suite 412  
2416 South Cobb Drive  
Smyrna, GA 30080

Dear Mr. Newman:

As per your instructions, I confirm the following deposit, which has been placed with our BNL London office:

\$ 111,146.80 for 32 days at 8.125% for the period December 9 - January 10, 1986 with interest being \$ 802.72,

A confirmation from BNL London will follow.

*\$ 802.73 ji*

Sincerely,

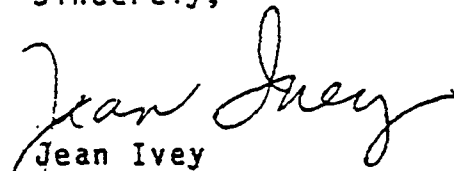
  
Jean Ivey  
Corporate Lending Officer

Jl/llw

# BANCA NAZIONALE DEL LAVORO

ATLANTA AGENCY  
PEACHTREE CENTER GAS LIGHT TOWER - SUITE 2000  
235 PEACHTREE STREET, NE ATLANTA, GEORGIA 30303  
(404) 581-0143 Telex 54-2194

Head Office:  
ROME - ITALY

December 9, 1985

Mr. Oscar Newman  
Suite 186  
545 South Cobb Parkway  
Marietta, Georgia 30062

Dear Mr. Newman:

We acknowledge receipt of \$9,500.00 to be placed  
with our BNL London office on deposit. A  
confirmation from BNL London will follow.

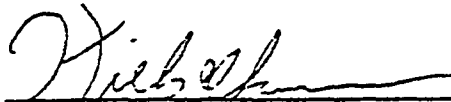

Tom Fiebelkorn  
Vice President

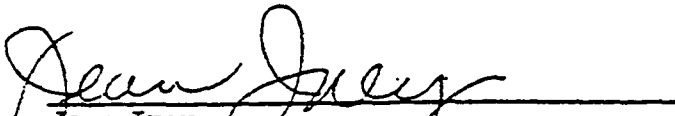

Jean Ivey  
Corporate Lending Officer

101,646.8: (2) P 1/2 32 27/2

312

# BANCA NAZIONALE DEL LAVORO

ATLANTA AGENCY

PEACHTREE CENTER GAS LIGHT TOWER - SUITE 2000  
235 PEACHTREE STREET, NE ATLANTA, GEORGIA 30303  
(404) 581-0143 Telex 54-2194

Head Office:  
- ROME - ITALY

November 25, 1985

Mr. Oscar Newman  
Suite 412  
2416 South Cobb Drive  
Smyrna, GA 30080

Dear Mr. Newman:

As per your instructions, I confirm the following deposit, which has been placed with our BNL London office:

\$76,261.72 for 28 days at 8% for the period November  
25 - December 23, 1985 with interest being \$474.52.

A confirmation from BNL London will follow.

Sincerely,

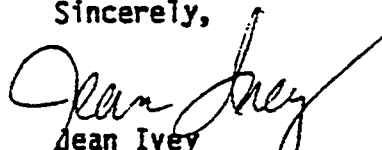
  
Jean Ivey  
Corporate Lending Officer

Jl/llw

# BANCA NAZIONALE DEL LAVORO

ATLANTA AGENCY

PEACHTREE CENTER GAS LIGHT TOWER - SUITE 2000  
235 PEACHTREE STREET, NE ATLANTA, GEORGIA 30303  
(404) 581-0143 Telex 54-2194

Head Office:  
ROME - ITALY

November 7, 1985

Mr. Oscar Newman  
Suite 412  
2416 South Cobb Drive  
Smyrna, GA 30080

Dear Mr. Newman:

As per your instructions, I confirm the following deposit, which has been placed with our BNL London office:

\$100,929.08 for 32 days at 8% for the period November  
7 - December 9, 1985 with interest being \$717.72.

A confirmation from BNL London will follow.

Sincerely,

Jean Ivey  
Corporate Lending Officer

JJ/llw

# BANCA NAZIONALE DEL LAVORO

ATLANTA AGENCY

PEACHTREE CENTER GAS LIGHT TOWER - SUITE 2000  
235 PEACHTREE STREET, NE ATLANTA, GEORGIA 30303  
(404) 581-0143 Telex 54-2194

Head Office:  
ROME - ITALY

October 9, 1985

Mr. Oscar Newman  
Suite 412  
2416 South Cobb Drive  
Smyrna, GA 30080

Dear Mr. Newman:

As per your instructions, I confirm the following deposit, which has been placed with our BNL London office:

\$100,287.83 for 29 days at 7 15/16% for the period October 9 - November 7, 1985 with interest being \$641.25.

This figure represents \$114,569.38 principal, plus interest of \$718.45 (which matured October 9, 1985) less \$15,000. The following transfer was made October 9:

\$15,000.00 to the Bank of the South, Atlanta, Georgia, for the account of O. Newman, account number 57-200-44.

A confirmation from BNL London will follow.

Sincerely,

  
Jean Ivey  
Corporate Lending Officer

Jl/llw

# BANCA NAZIONALE DEL LAVORO

ATLANTA AGENCY

PEACHTREE CENTER GAS LIGHT TOWER - SUITE 2000  
235 PEACHTREE STREET NE ATLANTA GEORGIA 30303  
(404) 581-0143 Telex 54-2194

Head Office  
ROME - ITALY

September 25, 1985

Mr. Oscar Newman  
Suite 412  
2416 South Cobb Drive  
Smyrna, GA 30080

Dear Mr. Newman:

As per your instructions, I confirm the following deposit, which has been placed with our BNL London office:

\$75,245.90 for 29 days at 7 7/8% for the period September 25 - October 24, 1985 with interest being \$477.34.

This figure represents \$127,409.77 principal, plus interest of \$836.13 (which matured September 25, 1985) less \$53,000. The following transfers were made September 25:

\$25,000.00 to the First National Bank Of Atlanta, Atlanta, Georgia. for the account of O. Newman, account number 05-891-087.

\$28,000.00 to the Bank of the South, Atlanta, Georgia, for the account of O. Newman, account number 57-200-44.

A confirmation from BNL London will follow.

Sincerely,

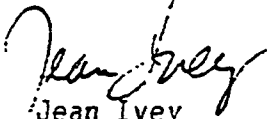

Jean Ivey  
Corporate Lending Officer

Jl/11w

316



# BANCA NAZIONALE DEL LAVORO

ATLANTA AGENCY

PEACHTREE CENTER GAS LIGHT TOWER - SUITE 2000  
235 PEACHTREE STREET, NE ATLANTA, GEORGIA 30303  
(404) 581-0143 Telex 54-2194

Head Office.  
ROME - ITALY

September 25, 1985

Mr. Oscar Newman  
Suite 412  
2416 South Cobb Drive  
Smyrna, GA 30080

Dear Mr. Newman:

As per your instructions, I confirm the following deposit, which has been placed with our BNL London office:

\$75,245.90 for 29 days at 7 7/8% for the period September 25 - October 24, 1985 with interest being \$477.34.

This figure represents \$127,409.77 principal, plus interest of \$836.13 (which matured September 25, 1985) less \$53,000. The following transfers were made September 25:

\$25,000.00 to the First National Bank Of Atlanta, Atlanta, Georgia, for the account of O. Newman, account number 05-891-087.

\$28,000.00 to the Bank of the South, Atlanta, Georgia, for the account of O. Newman, account number 57-200-44.

A confirmation from BNL London will follow.

Sincerely,

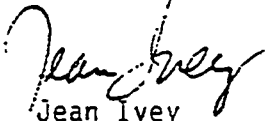

Jean Ivey  
Corporate Lending Officer

Jl/llw

# BANCA NAZIONALE DEL LAVORO

ATLANTA AGENCY

PEACHTREE CENTER GAS LIGHT TOWER - SUITE 2000  
235 PEACHTREE STREET, NE ATLANTA, GEORGIA 30303  
(404) 581-0143 Telex 54-2194

Head Office:  
ROME - ITALY

September 11, 1985

Mr. Oscar Newman  
Suite 412  
2416 South Cobb Drive  
Smyrna, GA 30080

Dear Mr. Newman:

As per your instructions, I confirm the following deposit, which has been placed with our BNL London office:

\$114,569.38 for 28 days at 8 1/16% for the period September 11 - October 9, 1985 with interest being \$718.45.

This figure represents \$113,834.20 principal, plus interest of \$735.18 (which matured September 11, 1985).

A confirmation from BNL London will follow.

Sincerely,

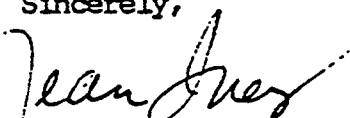

Jean Ivey  
Corporate Lending Officer

JJ/llw

# BANCA NAZIONALE DEL LAVORO

ATLANTA AGENCY

PEACHTREE CENTER GAS LIGHT TOWER - SUITE 2000  
235 PEACHTREE STREET, NE ATLANTA, GEORGIA 30303  
(404) 581-0143 Telex 54-2194

Head Office  
ROME - ITALY

August 26, 1985

Mr. Oscar Newman  
Suite 412  
2416 South Cobb Drive  
Smyrna, GA 30080

Dear Mr. Newman:

As per your instructions, I confirm the following deposit, which has been placed with our BNL London office:

\$127,409.77 for 30 days at 7 7/8% for the period August 26 - September 25, 1985 with interest being \$836.13.

This figure represents \$126,558.36 principal, plus interest of \$851.41 (which matured August 26, 1985).

A confirmation from BNL London will follow.

Sincerely,

Jean Ivey  
Corporate Lending Officer

Jl/llw

# BANCA NAZIONALE DEL LAVORO

ATLANTA AGENCY

PEACHTREE CENTER GAS LIGHT TOWER - SUITE 2000  
235 PEACHTREE STREET, NE ATLANTA GEORGIA 30303  
(404) 581-0143 Telex 54-2194

Head Office:  
ROME - ITALY

July 26, 1985

Mr. Oscar Newman  
Suite 412  
2416 South Cobb Drive  
Smyrna, GA 30080

Dear Mr. Newman:

As per your instructions, I confirm the following deposit, which has been placed with our BNL London office:

\$126,588.36 for 31 days at 7 13/16% for  
the period July 26 - August 26, 1985,  
with interest being \$851.41.

This figure represents \$185,467.45 principal, plus interest of \$1,090.91 (which matured July 26, 1985) less \$60,000.00. The following transfers were made on July 26:

\$30,000.00 to the First National Bank of  
Atlanta, Atlanta, Georgia, for the  
account of O. Newman, account number  
05-891-087.

\$30,000.00 to the Bank of the South,  
Atlanta, Georgia, for the account of O.  
Newman, account number 57-200-44.

A confirmation from BNL London will follow.

Sincerely,

Jean Ivey  
Corporate Lending Officer

J1/11w

# BANCA NAZIONALE DEL LAVORO

ATLANTA AGENCY

PEACHTREE CENTER GAS LIGHT TOWER - SUITE 2000  
235 PEACHTREE STREET, NE ATLANTA, GEORGIA 30303  
(404) 581-0143 Telex 54-2194

Head Office:  
ROME - ITALY

July 12, 1985

Mr. Oscar Newman  
Suite 412  
2416 South Cobb Drive  
Smyrna, GA 30080

Dear Mr. Newman:

As per your instructions, I confirm the following deposit, which has been placed with our BNL London office:

\$162,748.08 for 31 days at 7 3/4% for the period July 12 -  
August 12, 1985 with interest being \$1,086.12.

This figure represents \$211,493.80 principal, plus interest of \$1,254.28 (which matured July 12, 1985) less \$50,000.00. The following transfers were made on July 12:

\$25,000.00 to The First National Bank of Atlanta, Atlanta, Georgia, for the account of Oscar Newman, account number 05-891-087.

\$25,000.00 to the Bank of the South, Atlanta, Georgia, for the account of Oscar Newman, account number 57-200-44.

A confirmation from BNL London will follow.

Sincerely,

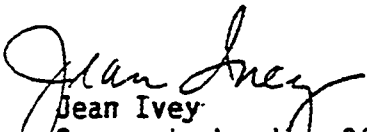
  
Jean Ivey  
Corporate Lending Officer

JII/11w

# BANCA NAZIONALE DEL LAVORO

ATLANTA AGENCY

PEACHTREE CENTER GAS LIGHT TOWER - SUITE 2000  
235 PEACHTREE STREET, NE ATLANTA, GEORGIA 30303  
(404) 581-0143 Telex 54-2194

Head Office:  
ROME - ITALY

June 17, 1985

Mr. Oşcar Newman  
Suite 412  
2416 South Cobb Drive  
Smyrna, Georgia 30080

Dear Mr. Newman:

As per instructions, I confirm the following deposit, which has been placed into our BNL London office:

\$211,493.80 for 28 days at 7 5/8% for the period June 14 - July 12, 1985 with interest being \$1,254.28.

This figure represents 230,000 principal, plus interest of \$1,493.80 (which matured June 14) less 20,000. A check for \$20,000 was mailed on June 14, 1985.

A confirmation from BNL London will follow.

Sincerely,

Jean Ivey  
Corporate Lending Officer

JII/pkd

New Address

as of 6/17/85

---

Oscar Newman

Suite 412

2416 South Cobb Dr.

Smyrna, GA. 30080

# BANCA NAZIONALE DEL LAVORO

ATLANTA AGENCY

PEACHTREE CENTER GAS LIGHT TOWER - SUITE 2000  
235 PEACHTREE STREET, NE ATLANTA, GEORGIA 30303  
(404) 581-0143 Telex 54-2194

Head Office:  
ROME - ITALY

May 31, 1985

Mr. Oscar Newman  
Suite 186  
545 South Cobb Parkway  
Marietta, Georgia 30062

Dear Mr. Newman:

As per your instructions, I confirm the following deposit,  
which has been placed with our BNL London office:

\$209,226.62 for 28 days, for the period May 31 - June 28,  
1985, at an interest rate of 7 5/8% with interest being  
\$1,240.83.

This figure represents \$207,776.51 principal, plus interest  
of \$1,450.11, which matured May 31, 1985.

A confirmation from BNL London will follow.

Sincerely,

Jean Ivey

Encl.



The First National Bank  
of Atlanta

**Transaction  
Record**

**FIRST ATLANTA**

*Debit*

Deposits are accepted subject to provisions of the  
signature card. All items and cash are received  
subject to verification and final payment.

Transactions handled after 11:00 AM on the  
date shown will be credited on the  
FOLLOWING BUSINESS DAY.

TIME 1:15 P.M. PEACHTREE CENTE  
05891087 DD 052485 - 00409  
23,173.84 DP 09077

Account No., Account Type, Date, Telex No., Amount, and Transaction No.  
shown on this ticket contains the information necessary for us to handle your  
inquiry if you should have any questions concerning this transaction.

MM - More Money      DO - Check  
IL - Installment Loan      SV - Savings  
WD - Withdrawal      DP - Deposit Payment  
IT - Miscellaneous Credit      AC - All Other

# BANCA NAZIONALE DEL LAVORO

ATLANTA AGENCY

PEACHTREE CENTER GAS LIGHT TOWER - SUITE 2000  
235 PEACHTREE STREET, NE ATLANTA, GEORGIA 30303  
(404) 581-0143 Telex 54-2194

Head Office:  
ROME - ITALY

May 16, 1985

Mr. Oscar Newman  
Suite 186  
545 South Cobb Parkway  
Marietta, Georgia 30062

Dear Mr. Newman:

As per your instructions, I confirm the following deposit,  
which has been placed with our BNL London office:

\$230,000.00 at 8 1/16% for 29 days, for the period May 16-  
June 14, 1985, with interest being \$1,493.80.

This figure represents \$251,367.14 principal, plus interest  
of \$1,806.70 (maturing May 16, 1985), less \$23,173.84. A  
check for \$23,173.84 is enclosed.

A confirmation from BNL London will follow.

Sincerely,

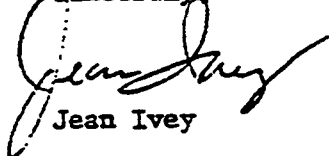

Jean Ivey

Encl.

# BANCA NAZIONALE DEL LAVORO

ATLANTA AGENCY

PEACHTREE CENTER GAS LIGHT TOWER - SUITE 2000  
235 PEACHTREE STREET, NE ATLANTA, GEORGIA 30303  
404) 581-0143 Telex 54-2194

Head Office:  
ROME - ITALY

May 1, 1985

Mr. Oscar Newman  
Suite 186  
545 South Cobb Parkway  
Marietta, Georgia 30062.

Dear Mr. Newman:

As per your instructions, I confirm the following deposit,  
which has been placed with our BNL London office:

\$\$207,776.51 at 8 3/8% for 30 days, for the period May 1-  
May 31, 1985, with interest being \$1,450.11.

This figure represents \$206,283.11 principal, plus interest  
of \$1,493.40, which matured May 1, 1985.

A confirmation from BNL London will follow.

Sincerely,

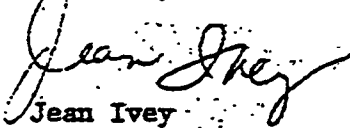
  
Jean Ivey  
Corporate Lending Officer

JII/pd

# BANCA NAZIONALE DEL LAVORO

ATLANTA AGENCY

PEACHTREE CENTER GAS LIGHT TOWER - SUITE 2000  
235 PEACHTREE STREET, NE ATLANTA, GEORGIA 30303  
(404) 581-0143 Telex 54-2194

Head Office:  
ROME - ITALY

April 16, 1985

Mr. Oscar Newman  
Suite 186  
545 South Cobb Parkway  
Marietta, Georgia 30062

Dear Mr. Newman:

As per your instructions, I confirm the following deposit,  
which has been placed with our BNL London office:

\$251,367.14 at 8 5/8% for 30 days, for the period April 16-  
May 16, 1985, with interest being \$1806.70.

This figure represents \$247,779.50 principal, plus interest  
of \$3,587.64, which matured April 16, 1985.

A confirmation from BNL London will follow.

Sincerely,



Jean Ivey  
Corporate Lending Officer

Jl/pd

# BANCA NAZIONALE DEL LAVORO

ATLANTA AGENCY

PEACHTREE CENTER GAS LIGHT TOWER - SUITE 2000  
235 PEACHTREE STREET, NE ATLANTA, GEORGIA 30303  
(404) 581-0143 Telex 54-2194

Head Office:  
ROME - ITALY

April 1, 1985

Mr. Oscar Newman  
Suite 186  
545 South Cobb Parkway  
Marietta, Georgia 30062

Dear Mr. Newman:

As per your instructions, I confirm the following deposit,  
which has been placed with our BNL London office:

\$206,283.11 at 8 11/16% for 30 days, for the period  
April 1, 1985 to May 1, 1985, with interest due \$1,493.40  
on maturity.

A confirmation from BNL London will follow.

Thank you.

Sincerely,

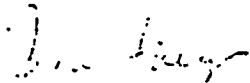

Jean Ivey  
Corporate Lending Office

# BANCA NAZIONALE DEL LAVORO

ATLANTA AGENCY

PEACHTREE CENTER GAS LIGHT TOWER - SUITE 2000  
235 PEACHTREE STREET, NE ATLANTA, GEORGIA 30303  
(404) 581-0143 Telex 54-2194

Head Office:  
ROME - ITALY

February 15, 1985

Mr. Oscar Newman  
Suite 186  
545 South Cobb Parkway  
Marietta, Georgia 30062

Dear Mr. Newman:

As per your instructions, I confirm the following deposit,  
which has been placed with our BNL London office:

\$247,779.50 at 8 11/16% for 60 days, for the period February 15 -  
April 16, 1985 (60 days), with interest being \$3,587.64.

This figure represents \$246,100.38 principal, plus interest of  
\$1,679.12, which matured on February 15, 1985.

A confirmation from BNL London will follow.

Thank you.

Sincerely,

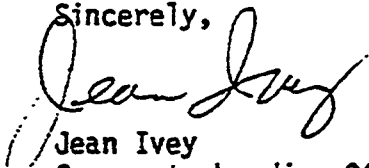
  
Jean Ivey  
Corporate Lending Officer

# BANCA NAZIONALE DEL LAVORO

ATLANTA AGENCY

PEACHTREE CENTER GAS LIGHT TOWER - SUITE 2000  
235 PEACHTREE STREET, NE ATLANTA, GEORGIA 30303  
(404) 581-0143 Telex 54-2194

Head Office:  
ROME - ITALY

January 16, 1985

Mr. Oscar Newman  
Suite 186  
545 South Cobb Parkway  
Marietta, Georgia 30062

Dear Mr. Newman:

As per your instructions, I confirm the following deposit, which has been placed with our BNL London office:

\$246,100.38 at 8 3/16 for 30 days for the period January 16 - February 15, 1985.

This figure represents \$245,307.39 principal, plus interest of \$792.99, which matured on January 16, 1985.

A confirmation from BNL London will follow.

Thank you.

Sincerely,

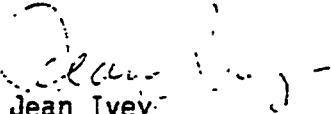

Jean Ivey  
Corporate Lending Officer

Jl/pkd

# BANCA NAZIONALE DEL LAVORO

ATLANTA AGENCY

PEACHTREE CENTER GAS LIGHT TOWER - SUITE 2000  
235 PEACHTREE STREET, NE ATLANTA, GEORGIA 30303  
(404) 581-0143 Telex 54-2194

Head Office:  
ROME - ITALY

January 2, 1985

Mr. Oscar Newman  
Suite 186  
545 South Cobb Parkway  
Marietta, Georgia 30062

Dear Mr. Newman:

The following deposit has been placed with our BNL London office:

$\$245,307.39 \times 14 \text{ days} \times 8 \frac{5}{16} = \$ 792.99$   
for the period January 2 - 16, 1985.

This deposit is a rollover of principal and interest of a deposit which matured on January 2, 1985.

A confirmation from BNL London will follow.

Sincerely,

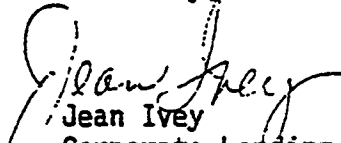
  
Jean Ivey  
Corporate Lending Officer

JI/pkd

332



# BANCA NAZIONALE DEL LAVORO

ATLANTA AGENCY

PEACHTREE CENTER GAS LIGHT TOWER - SUITE 2000  
235 PEACHTREE STREET, NE ATLANTA, GEORGIA 30303  
(404) 581-0143 Telex 54-2194

Head Office:  
ROME - ITALY

December 31, 1984

Mr. Oscar Newman  
Suite 186  
545 South Cobb Parkway  
Marietta, Georgia 30062

Dear Mr. Newman:

I confirm the following deposits which have been placed with our BNL London office:

- 1) \$245,012.10 x 3 days x 8 5/8 = \$176.10  
December 28 - 31, 1984.
- 2) \$245,188.20 x 2 days x 8 3/4 = \$119.19  
December 31, 1984 - January 2, 1985.

A confirmation from BNL London will follow.

Have a happy and prosperous New Year.

Best regards,

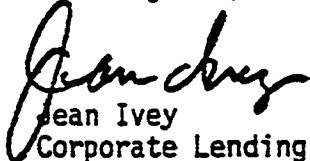
  
Jean Ivey  
Corporate Lending Officer

JI/pkd

353

# BANCA NAZIONALE DEL LAVORO

ATLANTA AGENCY

PEACHTREE CENTER GAS LIGHT TOWER - SUITE 2000  
235 PEACHTREE STREET, NE ATLANTA, GEORGIA 30303  
(404) 581-0143 Telex 54-2194

Head Office:  
ROME - ITALY

November 2, 1984

Mr. Oscar Newman  
Suite 186  
545 South Cobb Parkway  
Marietta, Georgia 30062

Dear Mr. Newman:

As per your instructions, I confirm the following deposit,  
which has been placed with our BNL London office:

\$241,536.02 at 9 11/16% for 28 days for the period  
November 2 - November 30, 1984.

This figure represents \$239,510.16 principal, plus  
interest of \$2,025.86. This is a rollover of a deposit  
which matured on November 2, 1984.

A confirmation from BNL London will follow.

Thank you.

Sincerely,

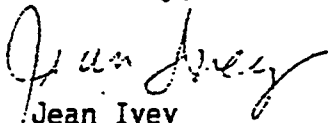

Jean Ivey  
Corporate Lending Officer

Jl/pkd

# BANCA NAZIONALE DEL LAVORO

ATLANTA AGENCY

PEACHTREE CENTER GAS LIGHT TOWER - SUITE 2000  
235 PEACHTREE STREET, NE ATLANTA, GEORGIA 30303  
(404) 581-0143 Telex 54-2194

Head Office:  
ROME - ITALY

October 4, 1984

Mr. Oscar Newman  
Suite 186  
545 South Cobb Parkway  
Marietta, Georgia 30062

Dear Mr. Newman:

We acknowledge receipt of \$9,500.00 to be  
placed with our BNL London office on deposit.  
A confirmation from BNL London will follow.

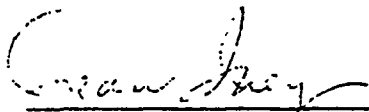

Jean Ivey  
Corporate Lending Officer

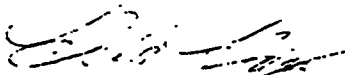

Mela Maggi  
Money Trader

# BANCA NAZIONALE DEL LAVORO

ATLANTA AGENCY

PEACHTREE CENTER GAS LIGHT TOWER - SUITE 2000  
235 PEACHTREE STREET, NE ATLANTA, GEORGIA 30303  
(404) 581-0143 Telex 54-2194

Head Office:  
ROME - ITALY

August 6, 1984

Mr. Oscar Newman  
Suite 186  
545 South Cobb Parkway  
Marietta, Georgia 30062

Dear Mr. Newman:

As per your instructions, I confirm the following deposit, which has been placed with our BNL London office:

\$225,617.65 at 11 1/2% for 30 days for the period August 6 - September 5, 1984.

This figure represents \$221,489.33 principal, plus interest of \$4,128.52. This is a rollover of a deposit which matured in August 6, 1984.

A confirmation from BNL London will follow.

Thank you.

Sincerely,

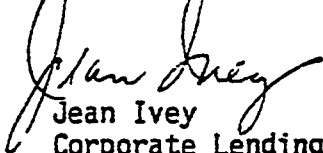

Jean Ivey  
Corporate Lending Officer

Jl/pkd

# BANCA NAZIONALE DEL LAVORO

ATLANTA AGENCY

PEACHTREE CENTER GAS LIGHT TOWER - SUITE 2000  
235 PEACHTREE STREET, NE ATLANTA, GEORGIA 30303  
(404) 581-0143 Telex 54-2194

Head Office:  
ROME - ITALY

June 6, 1984

Mr. Oscar Newman  
Suite 186  
545 South Cobb Parkway  
Marietta, Georgia 30062

Dear Mr. Newman:

We acknowledge receipt of \$8,000.00 to be  
placed with our BNL London office on deposit.  
A confirmation from BNL London will follow.



---

Jean Ivey  
Corporate Lending Officer



---

Christopher Drogoul  
Vice President

337

# BANCA NAZIONALE DEL LAVORO

ATLANTA AGENCY

PEACHTREE CENTER GAS LIGHT TOWER - SUITE 2000  
235 PEACHTREE STREET, NE ATLANTA, GEORGIA 30303  
(404) 581-0143 Telex 54-2194

Head Office:  
ROME - ITALY

June 5, 1984

Mr. Oscar Newman  
Suite 186  
545 South Cobb Parkway  
Marietta, Georgia 30062

Dear Mr. Newman:

We acknowledge receipt of \$9,000.00 to be placed  
with our BNL London office on deposit. A  
confirmation from BNL London will follow.

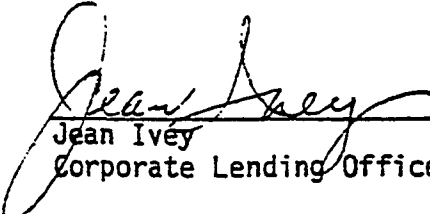
  
\_\_\_\_\_  
Jean Ivey  
Corporate Lending Officer

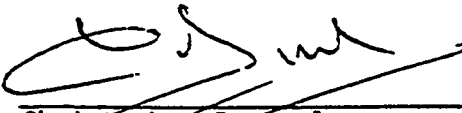
  
\_\_\_\_\_  
Christopher Drogoul  
Vice President

338

# BANCA NAZIONALE DEL LAVORO

ATLANTA AGENCY

PEACHTREE CENTER GAS LIGHT TOWER - SUITE 2000  
235 PEACHTREE STREET, NE ATLANTA, GEORGIA 30303  
(404) 581-0143 Telex 54-2194

Head Office:  
ROME - ITALY

May 7, 1984

Mr. Oscar Newman  
Suite 186  
545 South Cobb Parkway  
Marietta, Georgia 30062

Dear Mr. Newman:

As per your instructions, I confirm the following deposit, which has been placed with our BNL London office:

\$202,673.71 at 10 3/4% for 30 days for the period  
May 7 - June 6, 1984.

This figure represents \$182,999.39 principal, plus interest of \$1,674.32, plus an additional \$18,000.00. This is a rollover of a deposit which matured on May 7.

A confirmation from BNL London will follow.

Thank you.

Sincerely,



Jean Ivey  
Corporate Lending Officer

# BANCA NAZIONALE DEL LAVORO

ATLANTA AGENCY

PEACHTREE CENTER GAS LIGHT TOWER - SUITE 2000  
235 PEACHTREE STREET, NE ATLANTA, GEORGIA 30303  
(404) 581-0143 Telex 54-2194

Head Office:  
ROME - ITALY

May 7, 1984

Mr. Oscar Newman  
Suite 186  
545 South Cobb Parkway  
Marietta, Georgia 30062

Dear Mr. Newman:

We acknowledge receipt of \$9,000.00 to be placed  
with our BNL London office on deposit. A  
confirmation from BNL London will follow.

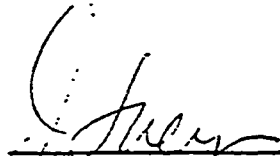

---

Jean Ivey  
Corporate Lending Officer



---

Christopher Drogoul  
Vice President



# BANCA NAZIONALE DEL LAVORO

ATLANTA AGENCY

PEACHTREE CENTER GAS LIGHT TOWER - SUITE 2000  
235 PEACHTREE STREET, NE ATLANTA, GEORGIA 30303  
(404) 581-0143 Telex 54-2194

Head Office:  
ROME - ITALY

May 7, 1984

Mr. Oscar Newman  
Suite 186  
545 South Cobb Parkway  
Marietta, Georgia 30062

Dear Mr. Newman:

We acknowledge receipt of \$9,000.00 to be placed  
with our BNL London office on deposit. A  
confirmation from BNL London will follow.



Jean Ivey  
Corporate Lending Officer

*Second  
deposit*



Christopher Drogoul  
Vice President

# BANCA NAZIONALE DEL LAVORO

ATLANTA AGENCY

PEACHTREE CENTER GAS LIGHT TOWER - SUITE 2000  
235 PEACHTREE STREET NE ATLANTA GEORGIA 30303  
(404) 581-0143 Telex 54-2194

Head Office  
ROME - ITALY

April 6, 1984

Mr. Oscar Newman  
Suite 186  
545 South Cobb Parkway  
Marietta, Georgia 30062

Dear Mr. Newman:

As per your instructions, I confirm the following deposit, which has been placed with our BNL London office:

\$182,999.39 at 10 5/8% for 31 days for the period April 6 - May 7, 1984.

This figure represents \$165,363.90 principal, plus interest of \$2,635.49, plus an additional \$15,000.00. This is a rollover of a deposit which matured on April 6.

A confirmation from BNL London will follow.

Thank you.

Sincerely,

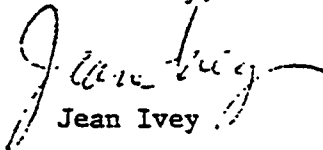
  
Jean Ivey

# BANCA NAZIONALE DEL LAVORO

ATLANTA AGENCY

PEACHTREE CENTER GAS LIGHT TOWER - SUITE 2000  
235 PEACHTREE STREET, NE ATLANTA, GEORGIA 30303  
(404) 581-0143 Telex 54-2194

Head Office:  
ROME - ITALY

April 6, 1984

Mr. Oscar Newman  
Suite 186  
545 South Cobb Parkway  
Marietta, Georgia 30062

Dear Mr. Newman:

We acknowledge receipt of \$6,000.00 to be placed  
with our BNL London office on deposit. A  
confirmation from BNL London will follow.



---

Jean Ivey  
Corporate Lending Officer



---

Mela Maggi  
Money Trader

# BANCA NAZIONALE DEL LAVORO

ATLANTA AGENCY

PEACHTREE CENTER GAS LIGHT TOWER - SUITE 2000  
235 PEACHTREE STREET, NE ATLANTA, GEORGIA 30303  
(404) 581-0143 Telex 54-2194

Head Office:  
ROME - ITALY

April 5, 1984

Mr. Oscar Newman  
Suite 186  
545 South Cobb Parkway  
Marietta, Georgia 30062

Dear Mr. Newman:

We acknowledge receipt of \$9,000.00 to be placed  
with our BNL London office on deposit. A  
confirmation from BNL London will follow.

  
\_\_\_\_\_  
Jean Ivey  
Corporate Lending Officer

  
\_\_\_\_\_  
Mela Maggi  
Money Trader

As of 4/4/84

New address for Oscar Kleinman:

Suite 186

545 South Cobb Parkway  
Marietta, GA, 30062

# BANCA NAZIONALE DEL LAVORO

ATLANTA AGENCY  
PEACHTREE CENTER GAS LIGHT TOWER - SUITE 2000  
235 PEACHTREE STREET, NE ATLANTA, GEORGIA 30303  
(404) 581-0143 Telex 54-2194

Head Office:  
ROME - ITALY

February 6, 1984

Mr. Oscar Newman  
P.O. Box 601  
Buchanan, Georgia 30113

Dear Mr. Newman:

In regards to our conversation of today, I confirm the following deposit, which has been placed with our BNL, London office:

\$165,363.90 at 9 9/16% for 60 days for the period  
February 6 - April 6, 1984.

This figure represents \$162,676.35 principal, plus  
interest of \$2,687.55, which matured on February 6.

A confirmation from BNL London will follow.

Thank you.

Sincerely,

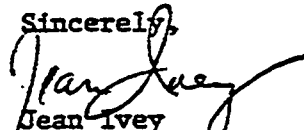
  
Jean Ivey

# BANCA NAZIONALE DEL LAVORO

ATLANTA AGENCY

PEACHTREE CENTER GAS LIGHT TOWER - SUITE 2000  
235 PEACHTREE STREET, NE ATLANTA, GEORGIA 30303  
(404) 581-0143 Telex 54-2194

Head Office.  
ROME - ITALY

December 7, 1983

Mr. Oscar Newman  
P.O. Box 601  
Buchanan, Georgia 30113

Dear Mr. Newman:

In regards to our conversation of today, I confirm the following deposit, which has been placed with our BNL London office:

\$162,676.35 at 9 3/4% for 61 days for the period December 7, 1983 - February 6, 1984.

This figure represents \$161,415.29 principal, plus interest of \$1,261.06, which matured on December 7.

A confirmation from BNL London will follow.

Thank you.

Best regards,

  
Jean Ivey

# BANCA NAZIONALE DEL LAVORO

ATLANTA AGENCY

PEACHTREE CENTER GAS LIGHT TOWER - SUITE 2000  
235 PEACHTREE STREET, NE ATLANTA, GEORGIA 30303  
(404) 581-0143 Telex 54-2194

Head Office:  
ROME - ITALY

November 7, 1983

Mr. Oscar Newman  
P.O. Box 601  
Buchanan, Georgia 30113

Dear Mr. Newman:

In regards to our conversation of today, I confirm the following deposit, which has been placed with our BNL London office:

\$161,415.29 at 9 3/8% for 30 days for the period November 7 - December 7, 1983.

This figure represents \$160,122.63 principal, plus interest of \$1,292.66, which matured on November 7.

A confirmation from BNL London will follow.

Thank you.

Sincerely,

  
Jean Ivey



# BANCA NAZIONALE DEL LAVORO

ATLANTA AGENCY

PEACHTREE CENTER GAS LIGHT TOWER - SUITE 2000  
235 PEACHTREE STREET, NE ATLANTA, GEORGIA 30303  
(404) 581-0143 Telex 54-2194

Head Office:  
ROME - ITALY

August 5, 1983

Mr. Oscar Newman  
P.O. Box 601  
Buchanan, Georgia 30113

Dear Mr. Newman:

As per our telephone conversation of today, we confirm that you have placed the following with our BNL London office:

\$123,393.92 at 9 3/4% for 32 days for the period Aug. 5 - Sept. 6, 1983.

This figure represents \$122,450.03 principal, plus interest of \$943.89, which matured Aug. 5, 1983.

A confirmation from BNL London will follow.

Best regards,

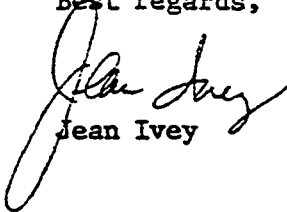

Jean Ivey

JI/pkd

# BANCA NAZIONALE DEL LAVORO

ATLANTA AGENCY

PEACHTREE CENTER GAS LIGHT TOWER - SUITE 2000  
235 PEACHTREE STREET, NE ATLANTA, GEORGIA 30303  
(404) 581-0143 Telex 54-2194

Head Office  
ROME - ITALY

July 6, 1983

Mr. Oscar Newman  
P.O. Box 601  
Buchanan, Georgia 30113

Dear Mr. Newman:

As per our telephone conversation of today, we confirm that you have placed the following with our BNL London office:

\$122,450.03 at 9 1/4% for 30 days for the period July 6 - August 5, 1983.

This figure represents \$121,532.21 principal, plus interest of \$917.82, which matured July 6, 1983.

A confirmation from BNL London will follow.

Best regards,

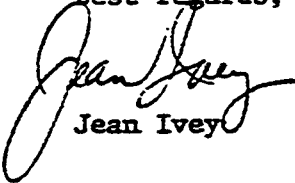

Jean Ivey

Jl

# BANCA NAZIONALE DEL LAVORO

ATLANTA AGENCY  
PEACHTREE CENTER GAS LIGHT TOWER - SUITE 2000  
235 PEACHTREE STREET, NE ATLANTA, GEORGIA 30303  
(404) 581-0143 Telex 54-2194

Head Office:  
ROME - ITALY

June 6, 1983

Mr. Oscar Newman  
P. O. Box 601  
Buchanan, GA 30113

Dear Mr. Newman:

We confirm that you have placed the following with our BNL London office:

\$121,532.21 at 9 1/16 for 30 days for the period June 6 - July 6.

This figure represents \$100,770.83 principal, plus interest of \$761.38,  
plus an additional \$20,000.00 (Cashier's Check) received today.

A confirmation from BNL London will follow.

Sincerely,

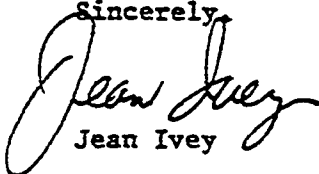

Jean Ivey

JII/mm

276 Add.4

- (\*) RISULTA ESSERCI UN FASCICOLO COSI' INTESTATO
- (\*\*) NON RISULTA ESSERCI ALCUN FASCICOLO COSI' INTESTATO
- (") RISULTA ESSERCI UN FASCICOLO INTESTATO A "AUGUSTA FINANCIAL CORPORATION"
- (?) RISULTA ESSERCI UN FASCICOLO INTESTATO A "CITIZEN & SOUTHERN NATIONAL BANK
- (1) RISULTANO ESSERCI DEI FASCICOLI INTESTATI A "CONTINENTAL TELECOM INC." E  
"CONTEL CAPITAL CORPORATION
- (1/2) RISULTA ESSERCI UN FASCICOLO INTESTATO A "LOUIS DREYFUL CORP."
- (3/4) RISULTA ESSERCI UN FASCICOLO INTESTATO A "MANAGEMENT SCIENCE AMERICA"
- (@) RISULTA ESSERCI UN FASCICOLO INTESTATO A "NATIONAL SUN INDUSTRIES"
- (5) RISULTA ESSERCI UN FASCICOLO INTESTATO A "RENATA GRUBBINI LTD"
- (#) RISULTA ESSERCI UN FASCICOLO INTESTATO A "SOUTH CENTRAL BELL"

AUGUSTA CELLULAR (")

- BELL SOUTH ADV. SYSTMS (\*\*)
- BELL SOUTH ADVERTISING & PUBLISHING (\*\*)
- BELL SOUTH CAPITAL FUNDING CORP (\*)
- BELL SOUTH CASH INVESTMENT (\*\*)
- BELL SOUTH CORP INO SUNLINK (\*\*)
- BELL SOUTH CORPORATION (\*)
- BELL SOUTH ENTERPRISES INC (\*\*)
- BELL SOUTH FINANCIAL SERVICES (\*\*)
- BELL SOUTH FOUNDATION (\*\*)
- BELL SOUTH MOBILITY (\*)
- BLOUNT INC (\*)
- CARD GREEN (\*\*)
- CARGIL HORIZON (\*\*)
- CARGILL FINANCIAL SERVICES CORPN (\*)
- CARGILL IN THE NAME OF CHATTAHOOCHEE VALLEY GRAIN CORP. (\*\*)
- CARGILL IN THE NAME OF COLOMBIA GRAIN CORP (\*\*)
- CARGILL IN THE NAME OF SELMA GRAIN CORP. (\*\*)



240URFL TTY  
REC. 08251888094  
BT

276 / 000.5

DD: JULY 31, 1989

1312

TO: LAVOROBANK - LONDON

*(Handwritten initials)*

THIS IS: LAVOROBANK - ATLANTA

ATTN: MARIA

RE: YOUR USD ACCOUNT ON OUR BOOKS

THE FOLLOWING IS A SUMMARY OF YOUR ACCOUNT ACTIVITY FOR  
JULY 31, 1989.

-----  
OUR CUSTOMER, WASH/BLOUNT, WITHDREW THEIR ENTIRE DEPOSIT,  
REF. NO. 4491 TOTALING USD 3,489,212.35 INCLUDING INTEREST.

OUR CUSTOMER, MAYFAIR/BLOUNT, WITHDREW THEIR ENTIRE DEPOSIT,  
REF. NO. 4492 TOTALING USD 654,479.50 INCLUDING INTEREST.

OUR CUSTOMER, GUILFORD MILLS, WITHDREW THEIR ENTIRE DEPOSIT,  
REF. NO. 4493 TOTALING USD 16,956,683.90 INCLUDING INTEREST.

OUR CUSTOMER, DELTA AIR LINES, WITHDREW THEIR ENTIRE DEPOSIT,  
REF. NO. 4358 TOTALING USD 25,225,781.25 INCLUDING INTEREST.

OUR CUSTOMER, BELLSOUTH CASH INVESTMENTS, WITHDREW THEIR  
ENTIRE DEPOSIT, REF. NO. 4494 TOTALING USD 1,068,294.88  
INCLUDING INTEREST.

OUR CUSTOMER, O. NEWMAN, INC. WITHDREW THEIR ENTIRE DEPOSIT,  
REF. NO. 4490 TOTALING USD 399,217.48 INCLUDING INTEREST.

OUR CUSOTMER, O. NEWMAN, INC. WITHDREW THEIR ENTIRE DEPOSIT,  
REF. NO. 4443 TOTALING USD 669,870.93 INCLUDING INTEREST.

OUR CUSTOMER, CARGILL, WITHDREW THEIR ENTIRE DEPOSIT, REF.  
NO. 4496 TOTALING USD 80,058,333.33 INCLUDING INTEREST.

-----  
WE CONFIRM HAVING ACCEPTED FOR YOUR A/C THE FOLLOWING  
EURODEPOSIT:

AMOUNT: USD 1,337,517.52  
TERM: 31 JULY - 01 AUG., 1989  
INTEREST RATE: 8.6875 PERCENT  
DEPOSITOR: WASH/BLOUNT, INC.  
PO BOX 949  
MONTGOMERY, ALABAMA 36101-0949  
ATTN: MS SHARON RIVES  
INTEREST DUE: USD 322.77

WE HAVE PURCHASED FROM YOUR A/C WITH US THE FOLLOWING:

AMOUNT: USD 1,337,517.52  
TERM: 31 JULY - 01 AUG., 1989  
INTEREST RATE: 8.75 PERCENT  
INTEREST DUE YOU: USD 325.09  
REF. NO. 4497

-----  
WE CONFIRM HAVING ACCEPTED FOR YOUR A/C THE FOLLOWING

WY TRANSFER DEBIT CSN : 6620 COMPLETED AT 11:04 07/31  
-00-954 BCA NAZIONALE DEL LAVORO ATLANTA DEPT# : 101407  
DATE : 07/31 \$19,082.41 ✓  
TEST : 88495  
D THRU FRB TO BK OF SOUTH ATL-SAME DAY FUNDS  
CUTION NUMBER = 07311100BK4007576  
CA NAZIONALE DEL LAVORO CTR/BNF=0 NEWMAN/AC-5720044  
LIGHT TOWER - SUITE #2000  
PEACHTREE ST N E  
ATLANTA GEORGIA 30303  
\*\*\* REPAIRED \*\*\*



WY TRANSFER DEBIT CSN : 6521 COMPLETED AT 11:52 07/31  
-00-954 BCA NAZIONALE DEL LAVORO ATLANTA DEPT# : 101395  
DATE : 07/31 \$200,000.00 ✓  
TEST : 86304  
D THRU CHIPS TO FIRST AMER BK NYC-SAME DAY FUNDS  
BANK OF CREDIT & COMMERCE INTL NASSAU/10941010/OBI=A  
TYRONE FOWLER FOR NEWMAN  
CUTION NUMBER = 122695  
CA NAZIONALE DEL LAVORO Behrman  
LIGHT TOWER - SUITE #2000  
PEACHTREE ST N E  
ATLANTA GEORGIA 30303  
\*\* REPAIRED \*\*

WY TRANSFER DEBIT CSN : 6576 COMPLETED AT 10:48 07/31  
-00-954 BCA NAZIONALE DEL LAVORO ATLANTA DEPT# : 101396  
DATE : 07/31 \$200,000.00 ✓  
TEST : 87286  
D THRU FRB TO MFRS NYC-SAME DAY FUNDS  
CUTION NUMBER = 07311045BK4007505  
CA NAZIONALE DEL LAVORO BTR/BNF=ROYAL BK OF SCOTLAND NASSAU LTD/AC-5447035990BI=ATTN RENO BROWN FOR NEWMAN  
LIGHT TOWER - SUITE #2000  
PEACHTREE ST N E  
ATLANTA GEORGIA 30303  
\*\* REPAIRED \*\*

WY TRANSFER DEBIT CSN : 6485 COMPLETED AT 10:48 07/31  
-00-954 BCA NAZIONALE DEL LAVORO ATLANTA DEPT# : 101383  
DATE : 07/31 \$650,000.00 ✓  
TEST : 85383  
D THRU FRB TO BARCLAYS PLC-SAME DAY FUNDS  
CUTION NUMBER = 07311044BK4007502  
CA NAZIONALE DEL LAVORO BTR/BNF=BARCLAYS BK PLC NASSAU SHIPLEY STREET BRANCHOSI=ATTN LORRAIN GIBSON FOR O NEWMAN  
LIGHT TOWER - SUITE #2000  
PEACHTREE ST N E  
ATLANTA GEORGIA 30303  
\*\* REPAIRED \*\*

MORCOM FREEFORM

DATE: July 31, 1989

TO: MORGAN GUARANTY BANK

FROM: LAVOROBANK ATLANTA

AUTHORIZED BY: [Signature]

TOTAL AMOUNT 1,069,089.41

CHARGE OUR ACCOUNT 631-00-954 FOR TRANSFER THRU FRB SYSTEM:

CSN NO. 6485

*Barclays Bank PLC, NY*

CONTROL NO.

TO:

FOR CREDIT TO:

*Nassau, Curley Street  
Blond*

REF.:

*Attn: Dominick Gibson for O. Newman*

PAY USDLRS

TEST 85-3836

*650,000.00*

CSN NO. 6521

*First American Bank of NY, NY*

CONTROL NO.

TO:

*Bank of Credit & Commerce International,  
Nassau*

FOR CREDIT TO:

*a/c No. 10941010*

REF.:

*Attn: T. Gross Fowler for Newman*

PAY USDLRS

TEST 86-3046

*200,000.00*

CSN NO. 6576

*Manufacturers Hanover Trust Co., NY*

CONTROL NO.

TO:

*Royal Bank of Scotland (Nassau) Ltd*

FOR CREDIT TO:

*a/c No. 544-7-03599*

REF.:

*Attn: Reno Brown for Newman*

PAY USDLRS

TEST 87-2866

*200,000.00*

CSN NO. 6620

*Bank of the South, Atlanta, Georgia*

CONTROL NO.

TO:

*O. Newman*

FOR CREDIT TO:

*57-200-44*

REF.:

PAY USDLRS

TEST 88-4956

*19,088.41*

X



# BANCA NAZIONALE DEL LAVORO

PEACHTREE CENTER GAS LIGHT TOWER - SUITE 2000  
235 PEACHTREE STREET, NE ATLANTA, GEORGIA 30303  
(404) 581-0143 Telex 54-2194

Head Office:  
ROME - ITALY

July 14, 1989

Mr. Oscar Newman  
P.O. Box 3111  
Peachtree City, Georgia 30269

Dear Mr. Newman:

Our records indicate the following deposit, which matured today,  
and has been rolled as follows with BNL London:

\$667,036.03 for 31 days at 9% for the period  
July 14 - August 14, 1989 with interest being  
\$5,169.53.

A confirmation from BNL London will follow.

Sincerely,

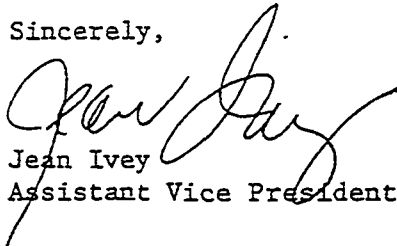

Jean Ivey  
Assistant Vice President

# BANCA NAZIONALE DEL LAVORO

PEACHTREE CENTER GAS LIGHT TOWER - SUITE 2000  
235 PEACHTREE STREET, NE ATLANTA, GEORGIA 30303  
(404) 581-0143 Telex 54-2194

Head Office:  
ROME - ITALY

July 27, 1989

Mr. Oscar Newman  
P.O. Box 3111  
Peachtree City, Ga. 30269

Dear Mr. Newman:

Our records indicate the following deposit, which matured today, and has been rolled as follows with BNL London:

\$398,826.96 for 4 days at 8 13/16% for the period  
July 27 - July 31, 1989, with interest being \$390.52.

A confirmation from BNL London will follow.

Sincerely,

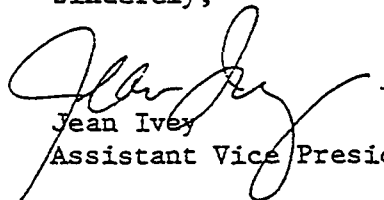
  
Jean Ivex  
Assistant Vice President

2-7-67-AD



Oxford

STOCK NO. RK 152

English Standard

MADE IN USA













1983

positi fatti da MR OSCAR NEWMAN

- 5/5/83 \$ 100.000 @ 9.25% INT. 770,83
- 6/6 ✓ \$ 100.770,83 @ 8.50% " 761,38
- 6/7 ✓ \$ 121.532,21 @ 9.625 " 917,82  
(aumento \$ 20.000)
- 5/8 ✓ \$ 122.450,03 @ 9.25 " 943,89
- 5/9 ✓ \$ 123.393,92 @ 9.75 " 1069,41
- 6/10 \$ 124.463,33 " 1011,26
- 0 - 7/11 ✓ \$ 150.122,63 " 1292,66  
(aumento \$ 34.648,04)
- 7/11 - 7/12 ✓ \$ 151.415,29 " 1261,06
- 7/12 - 6/2/84 ✓ \$ 162.576,35 " 2687,55

Dal 10/4/86 diventa OSCAR NEWMAN INC.

p.c. conforme  
365 BANCA NAZIONALE DEL LAVORO  
LONDON BRANCH

20022

fulvene

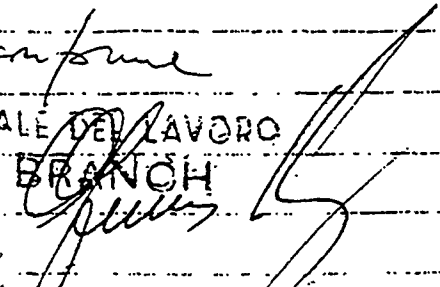

Alla Commissione Parlamentare  
di inchiesta sul caso della filiale  
di Atlanta della Banca Nazionale del  
Lavoro  
Senato della Repubblica  
ROMA

1. In rapporto ai dati anagrafici identificativi ed all'attività svolta da OSCAR NEWMAN (persona fisica) nonché OSCAR NEWMAN INC. da quanto risulta agli atti della filiale non emergono documenti od evidenze, eccettuate comunicazioni (di cui una apparentemente autografa) del cliente di variazione d'indirizzo ed una comunicazione della Filiale di Atlanta indirizzata a quella di Londra per il cambiamento di intestazione del conto da OSCAR NEWMAN a OSCAR NEWMAN INC. (in allegato nr. 1 elenco degli indirizzi presenti nel fascicolo "OSCAR NEWMAN" in ordine cronologico e copia della citata comunicazione dell'Aprile 1986).

L'avvocato Driver, all'epoca della richiesta del giudice McKenzie, ha eseguito alcuni preliminari accertamenti per identificare Oscar Newman: una visura presso l'"Office of the Secretary of the State of Georgia" (registro ufficiale delle società) dalla quale risulta che, non esiste alcuna registrazione societaria a nome di Oscar Newman Inc.; una ricerca sul "directory" (elenco telefonico dello Stato della Georgia) dalla quale risulta esclusivamente un certo Oscar Newman Junior-1502 North Highway 92, Fairburn, Georgia, Telephone (404) 964-2159.

Si è constatato che il numero telefonico 964-2159 è annotato a penna all'interno della cartella comprendente il fascicolo "OSCAR NEWMAN" unitamente ad altra annotazione "FAIRBURN"- (in allegato N.2 fotocopia dell'interno della cartella "OSCAR NEWMAN"- BUCHANAN, GA").

L'avv. Driver ha fornito al giudice McKenzie le informazioni relative agli accertamenti esperiti ed ha riferito che il magistrato svolge le proprie indagini presso altre banche e probabilmente tramite FBI con il "social security number" (numero codice fiscale). (in allegato n. 3 copie di memorandum degli avvocati Driver e Kirwan indirizzati al Magg. Mastrogregori).

2. L'Autorita' giudiziaria americana, con richiesta formulata per le vie brevi nel mese di aprile 1991 ha disposto l'acquisizione del fascicolo-credit file - intestato Oscar Newman. Tale documentazione, rinvenuta presso gli uffici della filiale, e' stata trasmessa il 17 aprile 1991 al giudice McKenzie (in allegato nr. 4 copia fotostatica del "credit file").

Inoltre con richiesta del 16 aprile 1991 inoltrata tramite l'avv. Kirwan, l'Autorita' Giudiziaria U.S.A. ha predisposto l'acquisizione in copia di tutte le distinte di versamento e correlata documentazione riferita alla movimentazione del conto O. NEWMAN presso la filiale di Londra, compresa la specifica delle modalita' dei versamenti (per cassa o a mezzo assegno) e le copie degli eventuali assegni.

Tale richiesta e' ancora in corso di svolgimento da parte della filiale anche in rapporto alla recente trasmissione della documentazione richiesta alla TRUST COMPANY BANK, banca sulla quale la filiale di Atlanta versava gli assegni per l'incasso. Il Nucleo Ispettivo si e' attivato per svolgere una ricostruzione contabile (non immediatamente operabile), considerata l'emergente rilevanza del rapporto in esame anche per la Commissione di inchiesta (in allegato n.5 copia fotostatica della documentazione ad oggi approntata e tutt'ora in corso d'esame).

A completamento della ricostruzione l'intera documentazione e l'esito dell'esame verra' inviato alla Commissione.

3. Dinamica delle operazioni riguardanti i depositi effettuati da clientela di BNL Atlanta presso BNL Londra (come da risultanze fin'ora esaminate).

Le operazioni poste in essere appaiono rispondenti alla esigenza della clientela di depositare fondi sull'euromercato per spuntare un tasso migliore rispetto al mercato domestico, mantenendo nella specie il rapporto con la filiale di Atlanta.

4. Riscontro preliminare fra estratti conto - anni 1983, 1984, 1987, 1988 e 1989 - del conto intestato dapprima Oscar Newman (fino al 9.4.1986) e poi Oscar Newman Inc. presso la filiale BNL di Londra e la corrispondenza reperita presso la filiale BNL di Atlanta nel fascicolo intestato "Oscar Newman - Buchanan, Georgia".

Per quanto riguarda l'anno 1983 (apparente inizio del rapporto di deposito con BNL Londra che si evince dai movimenti del conto di "time deposit" acceso da Oscar Newman presso BNL Londra- non ci sono evidenze di rapporto di conto corrente intrattenuto con BNL Atlanta) risulta dalle evidenze epistolari con O. NEWMAN presenti nel fascicolo della filiale di Atlanta:

- la rispondenza dei dati contenuti nell'estratto conto 1983 BNL Londra con i dati di cui alla menzionata corrispondenza tra O. NEWMAN e BNL Atlanta (vedere l'esame analitico nel prospetto in allegato n. 6., sommariamente preparato dall'Ispettore Planera sulla base delle dette frammentarie evidenze epistolari congiuntamente con il Magg. Mastrogregori);
- l'individuazione del rinnovo del deposito per scadenza e tasso di interesse, i conseguenti incrementi per capitalizzazione degli interessi e talvolta

incrementi dovuti a intervenuti versamenti (vedere l'esame analitico nel prospetto in allegato n. 6.);

- la prima lettera di conferma indirizzata da BNL Atlanta ad Oscar Newman risale al 6/6/1983 ed attesta un rinnovo per capitale di \$ 100.770,83 piu' un interesse da maturare al 6.7.1983 di \$ 761,38 e la ricezione di un versamento da aggiungere al deposito, a mezzo "cashier's check", di \$ 20.000;
- il saldo deposito alle fine del 1983 appare di \$ 162.676,35 (vedere allegato N.6.);
- per il 1983 non appaiono prelievi.

Per gli anni dal 1984 al 1986 incluso, nella documentazione fornita da BNL Londra manca traccia dei movimenti contabili che sono invece evidenziati dalla citata corrispondenza di BNL Atlanta.

In particolare il saldo deposito all'inizio del 1984 appare di \$162.676,35, il saldo alla fine del 1984 e' di \$245.188,20 ed il saldo deposito alla fine del 1986 e' di \$111.949,53. Nel 1984 non ci sono stati prelevamenti. Per il periodo 1985-1986 sono stati effettuati prelevamenti complessivamente per \$271.173,84 (di cui \$228.000 con accredito su FIRST NATIONAL BANK OF ATLANTA e BANK SOUTH OF ATLANTA e \$43.173,84 a mezzo assegni, tratti dalla banca su propri conti presso corrispondenti).

Per gli anni 1987, 1988, 1989, non vi e' precisa rispondenza fra i movimenti registrati nei rispettivi estratti conto forniti da BNL Londra e i dati rilevati dalla citata corrispondenza BNL Atlanta, ma a tale proposito occorre sottolineare che la documentazione BNL Atlanta in questo momento disponibile non e' completa (come si evince confrontando le schede in allegato 6 con suddetti estratti conto).

I prelevamenti complessivamente operati per gli anni 1987, 1988, 1989 appaiono ammontare a \$23.757,07 (di cui \$20.000 con trasferimenti banca e \$3.757,07 con assegni).

Dalla documentazione agli atti della BNL Atlanta (evidenze contabili in allegato N. 7) risulta che il 31.7.1989 sono stati ritirati dalla OSCAR NEWMAN INC. complessivamente \$1.069.088,41 mezzo dei seguenti trasferimenti:

- \$650.000 all BARCLAYS di NASSAU (tramite MORGAN GUARANTY TRUST);
- \$200.000 alla ROYAL BANK OF SCOTLAND di NASSAU (tramite MORGAN);
- \$200.000 alla BANK OF CREDIT AND COMMERCE INTERNATIONAL di NASSAU (tramite MORGAN);
- \$19.088,41 alla BANK OF SOUTH di ATLANTA (tramite MORGAN).

Inoltre e' stata effettuata una ricerca presso gli archivi di BNL Atlanta per verificare l'esistenza di fascicoli di societa' e persone fisiche intestatarie di conti presso BNL Londra (il cui esito e' in allegato N.8.).

Rispetto alle movimentazioni di cui all'estratto conto anno 1988 intestato presso BNL Londra alla ENTRADE INTERNATIONAL LIMITED -USA-, e' stata fornita la documentazione contabile interna alla filiale di Atlanta immediatamente disponibile (allegato N. 9.).

*Atlanta* 13.7, 1991

370

Documento pervenuto da ministero difesa Costarmaereo in data 19  
luglio 1991 sulle missioni in Spagna e negli USA del dott.  
Pluchinotta.

Documento n. 277.

371

372





MINISTERO DELLA DIFESA  
DIREZIONE GENERALE  
DELLE COSTRUZIONI, DELLE ARMI E DEGLI ARMAMENTI  
AERONAUTICI E SPAZIALI

Il Direttore Generale

prot. 216/91

Roma, 19-7-1991

277

Al Presidente della Commissione  
Parlamentare d'inchiesta sul caso  
della Filiale di Atlanta della  
Banca Nazionale del Lavoro  
Senato della Repubblica  
Largo dei Chiavari, 79

≡ R O M A ≡

Prot. AD4/DG/083 /

On.le Presidente,

in relazione alla Sua richiesta del 2 luglio 1991, prot. n. 179-91, Le comunico che i viaggi in Spagna e negli USA del dr. Pluchinotta Palmeri Antonio furono a suo tempo autorizzati da Costarmaereo per partecipare con un proprio rappresentante alle riunioni internazionali connesse allo studio per addivenire allo sviluppo di un programma di difesa comune, chiamato Modular Stand Off, tra Italia, Stati Uniti, Canada, Francia, Repubblica Federale di Germania, Regno Unito di Gran Bretagna e Spagna.

Eventuali rapporti intrattenuti dal dr. Pluchinotta con esponenti della Banca Nazionale del Lavoro non risultano essere stati autorizzati da Costarmaereo, ne' questa ne è mai venuta a conoscenza.

Il dr. Pluchinotta ha partecipato ad una riunione tenutasi a Madrid il 15.12.1986 - certificato di viaggio n. 936 dell'11.12.1986 - per la negoziazione del testo dell'Accordo Generale e successivamente ad altra riunione tenutasi a Washington il 22.01.1988 - certificato di viaggio n. 30 del 15.01.1988 - per la definizione della procedura finanziaria.

Le allego le relazioni sulle anzidette riunioni presentate dal dr. Pluchinotta al suo Capo Divisione e rimango a Sua disposizione per qualsiasi ulteriore chiarimento.

Con vivissime cordialità  
e tutti saluti  
Francesco Pizzani

373

oggetto: Programma MSOW. Status di negoziazione del MoU generale

Nella riunione tenutasi a Madrid si è esaminato il progetto di Memorandum Generale per il Programma MSOW.

Punti trattati:

a) struttura decisionale

I Paesi sono concordi nel prevedere due livelli decisionali: lo Steering Committee ed il Management Group. Il primo decide sugli aspetti di policy generale del programma e media gli eventuali contrasti, il secondo segue da vicino l'evoluzione del progetto ed i tempi di realizzazione. Ai due organi è affiancato un Ufficio Internazionale di Programma o IPO, appositamente costituito, per l'esecuzione delle decisioni assunte nei Comitati e la conduzione day by day delle attività. L'IPO è formato da personale proveniente dai sette Paesi partecipanti. L'organico è approvato dal Management Group. Nel gruppo esiste una certa divergenza sul ruolo dei Comitati e sull'effettivo potere monitoraggio loro conferito. Da parte francese vi è, inoltre, una certa preoccupazione sulla definizione dello status internazionale del personale militare che verrà assegnato al IPO.

b) struttura contrattuale

La designazione dell'Amministrazione USA come Agenzia contrattuale del programma comporta l'accettazione di tutte le procedure americane per la selezione delle offerte. Queste sono state illustrate in una specifica presentazione. Per approfondimento, tutte le disposizioni in materia saranno rese disponibili a richiesta. A salvaguardia degli interessi nazionali nel MoU si è inserito un paragrafo in cui si precisa che la RFP - Request for Proposal - deve essere sottoposta dal IPO al Management Committee per approvazione. Inoltre è stata prevista la partecipazione di un Rappresentante per ciascun Paese nel SSA - Source Selection Authority -

b) struttura finanziaria

Il gruppo ha ritenuto di definire nel MoU solo le linee guida cui far riferimento e di rimandare ad un specifico Regolamento Finanziario i dettagli d'applicazione.

Si è chiesto l'inserimento del principio secondo il quale i fornitori dovevano esser pagati nella loro moneta. La proposta e' osteggiata da parte americana per la complessità che la gestione di sette valute diverse comporta.

La richiesta nazionale di far approvare le previsioni dei costi dallo Steering Committee invece che dal Management Committee non trova adesione negli altri Paesi per cui si è posta una riserva.

c) suddivisione dei costi e ripartizione industriale

Sul problema non si è riusciti a trovare una formula soddisfacente. Il Canada insiste per includere nel MoU una clausola che consenta la compensazione industriale anche al di fuori del programma.

d) utilizzo delle informazioni tecniche

Su questo punto esiste una visione opposta tra Francia ed USA che al momento non appare conciliabile

IL CAPO DELLA 2ª SEZIONE

(Dir. Agg. Dir. PLUCHINOTTA PALMERI Dr. Antonio)

A. Pluchinotta



Roma 20.12.1986  
G. F. Dattoliva  
Dir. Agg. Dr. Vincenzo

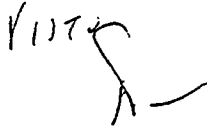

oggetto: programma I.D.O. relativo alla riunione tenutasi a Washington relativamente alla gestione finanziaria del progetto

Scopo principale della riunione è stato quello di definire le "modalità" di finanziamento del Programma MSDW alla luce delle due sostinte tesi emerse nell'ultimo incontro del gruppo di lavoro MOU.

Le posizioni individuali erano le seguenti:

- gli USA come Agenzia Contrattuale responsabile della gestione anche finanziaria del Programma chiedevano che tutti i pagamenti, sia in Europa che in America, fossero effettuati a partire da una sola banca al fine allo scopo di ridurre le spese amministrative ed avere un solo interlocutore in caso di disguidi e ritardi.

- gli ALI, per evitare di evitare il doppio trasferimento dei fondi prima in USA al IPO e da qui verso i fornitori euro e per riconsegnarli all'Ufficio Internazionale dove essere in grado di mantenere il dovuto controllo e supervisione del Programma.

La soluzione concordata in riunione comporta le due esigenze preferenziali seguenti:

a) tutte le contribuzioni in dollari saranno versate su di una speciale conto aperto dall'Amministrazione americana/IPO presso la Banca USA, che sarà individuata al termine di una gara;

b) le altre valute saranno versate su specifici sub-conti aperti della Banca, presso la filiale corrispondente, in ciascun paese partecipante

c) l'IPO potrà utilizzare le contribuzioni versate facendo riferimento al solo interlocutore bancario in US che contrattualmente assumerà la responsabilità di tutte le operazioni successive.

La decisione consente una gestione centralizzata del Programma, in quanto la Banca USA rimane la sola interlocutrice del IPO, e nello stesso tempo permette che le altre valute rimangano presso sub-conti bancari intestati sempre all'Ufficio Internazionale ma nel paese di utilizzo, evitando così costosi trasferimenti.

Altri punti presentati in riunione dal Rappresentante dell'IPO:

a) requisiti richiesti per la partecipazione alle gare di dare a incetta dall'IPO per l'individuazione della Banca USA che sarà gestire il conto dell'Ufficio Internazionale;

b) presentazione della RFP (Request for Proposal), che il IPO invierà alle maggiori banche americane ed europee che operano in US, previo accertamento insindacabile da parte dell'Ufficio Internazionale del possesso di tutti i requisiti definiti nel punto precedente;

c) procedure amministrative americane applicabili alle gare;

d) modalità e tempi previsti per lo svolgimento gara;

IL CAPO DELLA 2ª SEZIONE

(Dir. Agg. Div. PLUCHINOTTA PALMERI Dr. Antonio)

Roma 25.1.1963

EL DIRIGENTE

Dr. Antonio Pluchinotta

376

Pluchinotta  
*Antonio Pluchinotta*

Testo articolo MEED e comunicazione BNL circa abbonamento alla rivista.

Documento n. 279/bis.

377

378

~~279~~ bis

Roma, 11 settembre 1990

*Liola*  
*11/9/90*

RISERVATA - URGENTE

DA: STUDI E RELAZIONI ESTERNE/LINEA R.E./LVE/cb

A: ISPETTORATO

MIDDLE EAST ECONOMIC DIGEST (MEED)

Con riferimento alla Vostra nota del 27 giugno u.s., pervenutaci il 10 settembre c.m. Vi comunichiamo che dal 1987 al 1989, tramite la nostra Filiale di Londra, abbiamo provveduto a rinnovare un abbonamento annuo alla pubblicazione in oggetto richiestoci per :

1987 - SAI - Segreteria Reparto Terzi

1988 - SAI - Segreteria

1989 - Area Finanza - Istituzioni Finanziarie (Estero)

Nessun rinnovo è stato chiesto per il 1990.

Cordiali saluti.

STUDI E RELAZIONI ESTERNE



VELLETRANI - VAUDAGNA

379

## Iraq: more banks brought in for US commodity finance

IRAQ has radically overhauled its financial arrangements for purchasing US agricultural goods and is expected to buy about \$1,000 million-worth of US agricultural commodities on credit this year. In the last fiscal year, ending 30 September 1987, the Iraqis used almost all the \$680 million-worth of three-year and seven-year credit guarantees made available. One result is that the US Department of Agriculture (USDA) has not only furnished a 35 per cent increase in the amount of credit available to Iraq, but it has also considerably eased the terms to enable Iraq to ship the goods more easily.

The biggest change concerns the financing of the vast stock of US produce and lumber which Baghdad is buying. In 1986, Iraq used only two banks, the Banco Nazionale del Lavoro (BNL) branch in Atlanta, Georgia and the Central Co-operative Bank of Denver. In 1987, all the financing was done by BNL. This year, after failing to secure single-bank financing, the Iraqis have had to work hard to raise the bulk of the finance required, and interest rates have been raised.

"Iraq is one of the best countries for using credits," says a senior USDA official. "In fiscal 1987 they used all but \$25.9 million of the \$583 million in general sales manager (GSM) 102 regulation (three-year) credits," he adds. The Iraqis also used \$85.1 million of the \$87 million GSM 103 seven-year credits they were allocated. In contrast, Algeria last year used up only \$46.3 million of its \$242 million allocation. In fiscal 1988, Iraq has been allocated \$825 million in GSM 102 and \$90 million under the GSM 103 programme. It has already bought goods worth \$208 million under its 1988 allocations. Negotiations have begun on a possible increase — due largely to Iraq's need to increase rice imports — and by the end of the year USDA officials believe the total volume of exports under the two programmes could well touch \$1,000 million (MEED 24:10:87).

### Rate too generous

There are problems, however. In 1987, BNL charged the Iraqis just 1/8 per cent above the London interbank offered rate (Libor) for financing the import transactions. But US banking circles considered the rate was too generous and BNL was unable to resell any of it, leaving it highly exposed to Iraq risk.

The latest financing package involves at

least eight banks and is not yet complete, although \$845 million of the required \$915 million has been found. The banks which have agreed to provide financing are:

- Banco Nazionale del Lavoro: \$200 million at 1/4 per cent above Libor;
- Central Co-operative Bank of Denver: \$70 million at Libor plus 3/8 per cent;
- The New York branch of West Germany's Deutsche Genossenschaftsbank: \$25 million at Libor plus 1/4 per cent;
- Gulf International Bank (GIB): \$200 million at Libor plus 3/8 per cent;
- Manufacturers Hanover: \$150 million at Libor plus 1/4 per cent;
- National Bank of Kuwait (NBK): \$50 million at Libor plus 3/8 per cent;
- Union de Banques Arabes & Françaises (UBAF): \$100 million at Libor plus 3/8 per cent.

### Under pressure

Banque Paribas is believed to be taking the remaining \$50 million in confirmed lending. The financing negotiations — undertaken by Deputy Prime Minister Taha Yassin Ramadan — did not go all Baghdad's way. Iraqis wanted to limit the number of banks involved. It also pressured banks with Arab connections to improve terms. UBAF was asked to take \$300 million. GIB was asked to take a much reduced spread, but, banking sources say, it stood firm. The Arab-owned First American Bank of Atlanta, Georgia, formerly Ghailh Pharaon's National Bank of Georgia, declined to participate at all. So did major US institutions approached by the Iraqis, such as First National Bank of Chicago, Morgan Guaranty and Irving Trust.

The outstanding problem appears to relate to GSM 103 seven-year financing, which the banks seem reluctant to underwrite. Baghdad has yet to draw any of its \$90 million 1988 allocation, which is to be divided equally between breeder livestock, protein concentrate and tobacco. The programme received a boost in 1987 when Washington changed the rules governing use of the credits which were previously only available for the goods, not for freight costs. As Baghdad could not afford shipping costs, just over half its \$180 million 1988 allocation went unused. Now the US Commodities Credit Corporation, which administers the scheme, has a rule that for certain specially approved countries up to

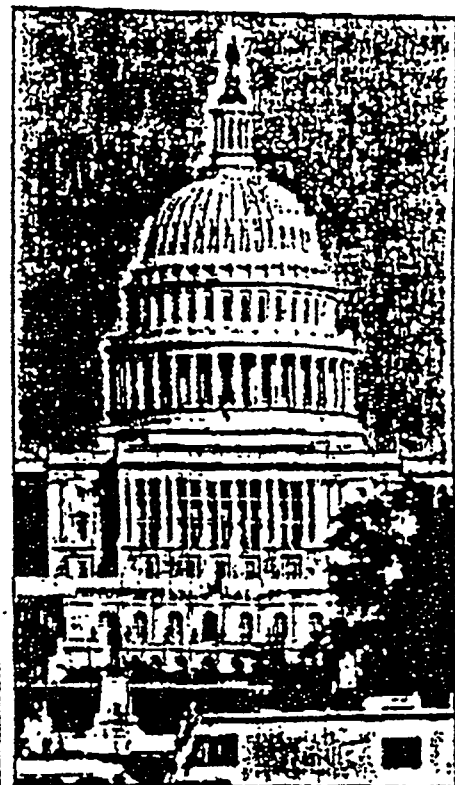

Washington provides \$1 billion in credit

10 per cent of programme costs can be used for freight. Iraq is believed to be the only country which has in practice been given permission to use this rule, which will, however, cut the cash available for purchases.

A global shortage of long grain rice has already prompted Baghdad to seek to increase its 1988 rice quota of \$110 million, of which it has already spent \$104 million. The Iraqis are believed to be asking for a further \$150 million GSM 102 allocation. The US is sympathetic to Iraq's plight, but it wants Baghdad first to use up most of the existing credits before it offers additional assistance. Washington suggests that in the meantime Baghdad should use some of its other allocations for rice purchases, since such swaps are permissible. If by midsummer it becomes clear that Baghdad needs an overall increase, Washington would grant it. Baghdad is lobbying for a quick increase in the specific rice quota, a solution which would cause fewer problems for the Iraq bureaucracy but which remains unacceptable to Washington. Increased allocations for lumber are also a possibility in the summer as Baghdad has already used up \$44.3 million of its \$50 million 1988 allocation, and Washington is seeking an increased share of an Iraqi import market itself estimated to be worth \$1,000 million a year.

JOHN ROBERTS  
in Washington



Memoria sul fido alla CBI di 50 milioni di dollari. Documento consegnato dal dott. Croff il 31 luglio 1991. Documento n. 282.

381

382

31 luglio 1991  
(conseguato del dott. Croff)

2 P2

MEMORIA SUL FIDO ALLA CENTRAL BANK OF IRAQ PRESSO LA  
FILIALE DI ATLANTA: DELIBERA DOTT. CROFF 14.7.1989 -  
\$ USA 50 MILIONI

la premessa

- Il 15.6.1989 sono stato assunto dalla Banca Nazionale del Lavoro con il grado di Vice Direttore Generale e la funzione di responsabile dell'Area Finanza.
- Il 13.6.1990, a seguito della ristrutturazione statutaria, ho perso il grado di Vice Direttore Generale non più contemplato dallo Statuto, mantenendo l'inquadramento come Direttore Centrale.
- Il 28.11.1990, a seguito della cooptazione nel Consiglio della Banca, ho assunto la carica di Amministratore Delegato, con ciò affiancando il Dott. Gallo e il Dott. D'Addosio, nominati sin dal 13 giugno dello stesso anno.

## l'operazione

- Il 14.7.1989, dopo pochi giorni dall'assunzione, veniva sottoposta alla mia approvazione una proposta di affidamento in favore della Central Bank of Iraq da utilizzare presso la Filiale di Atlanta.
- Detta proposta, datata 6.7.1989, reca le firme dei Signori Monaco - Funzionario da tempo preposto al settore Medio Oriente - e Sartoretti, suo superiore e dirigente responsabile del comparto Istituzioni Finanziarie Estere.
- La proposta faceva seguito al telex del 20.12.1988 inoltrato alla Direzione Centrale dalla citata dipendenza richiedente il fido.
- Sul modulo di proposta appare anche il visto, per presa visione, del Sig. Di Vito che, all'epoca, era nei ruoli del personale americano, in appoggio presso la Direzione Centrale.
- Come risulta dalla proposta, l'operazione mi fu prospettata per l'approvazione nei seguenti termini:

- . concessione di una facilitazione di 50 milioni di dollari USA per "conferma di crediti documentari utilizzabili a vista aventi una validità massima di 12 mesi", allocata presso "la nostra Filiale di Atlanta";
  - . assistita da "conto collaterale a garanzia, con atto di pegno, da costituirsi a fronte di ogni singolo credito".
- In realtà, gli accertamenti ispettivi successivamente condotti sulla vicenda Atlanta hanno consentito di evidenziare quanto segue:
- . la concessione risultante dalla proposta come "primo affidamento" in effetti concerneva esposizioni che, già in essere da oltre nove mesi, erano state consentite dalla Filiale di Atlanta in difetto di apposita linea di fido; nulla nella proposta veniva precisato in ordine all'esistenza di tali irregolari esposizioni, circostanza peraltro già desumibile dal telex del 9.12.1988 inviato dai Signori Monaco e Sartoretti all'attenzione del Sig. Drogoul;
  - . la suddetta circostanza era rilevabile dalla

contabilità ufficiale della Filiale di Atlanta dalle cui evidenze emergeva che la Central Bank of Iraq presentava alle sottoindicate date le seguenti irregolari esposizioni (in migliaia di dollari USA):

- 31.12.88	Accordato	=====	Utilizzato	24.061
			Depositi (*)	28.200
- 31.03.89	Accordato	=====	Utilizzato	23.021
			Depositi (*)	33.200
- 30.06.89	Accordato	=====	Utilizzato	43.664
			Depositi (*)	38.200
- 31.07.89	Accordato	50.000	Utilizzato	43.258
			Depositi (*)	41.200

(\*) atti di pegno inesistenti

- . non era stato acquisito l'atto di pegno a fronte del deposito collaterale, così come previsto dalla proposta di affidamento; tale anomalia era stata, per altro, riscontrata dai Signori Monaco e Sartoretti che con il già citato telex del 9.12.1988 invitavano la Filiale di Atlanta a provvedere alla formalizzazione degli atti di garanzia; anche di ciò non mi era stata data alcuna notizia;

- . la proposta era stata presentata per la approvazione con circa sette mesi di ritardo; da un'analisi a campione di operazioni della specie (con collaterale a garanzia) emerge che il tempo medio di istruttoria è di circa 30 giorni, ricompreso fra un valore minimo di 8 giorni e massimo di 90 giorni.

In ogni caso la pratica in oggetto avrebbe dovuto presentare carattere di urgenza considerato che i proponenti erano a conoscenza del fatto che la Filiale stava operando in carenza di fido.

- Gli elementi qui elencati non mi sono stati rappresentati in qualità di organo deliberante (come si evince dalla lettura della proposta stessa), non mi erano altrimenti noti, né l'operazione, così predisposta, presentava aspetti che potessero indurmi a richiedere ulteriori approfondimenti. Infatti, la controparte da affidare era costituita da una Banca Centrale che, tra l'altro, offriva garanzie reali; l'operazione veniva prospettata da personale di elevato grado che la faceva rientrare

nel quadro dei "buoni rapporti intrattenuti con l'emarginata derivanti dal proprio coinvolgimento nel programma CCC relativo all'esportazione di grano verso l'Iraq da primarie aziende statunitensi". L'operazione appariva, pertanto, priva di qualsiasi rischio creditizio, come peraltro chiaramente evidenziato dagli stessi funzionari nel loro commento alla proposta.

- Rilevo ancora al riguardo che (come già chiarito nel corso di una recente seduta riservata del Comitato Esecutivo) della suddetta operazione è stata data una rappresentazione non esatta anche al Consiglio di Amministrazione nella relazione resa nella seduta del 27 settembre 1989 e successivamente trasmessa a codesta Commissione.

In primo luogo, in detta relazione veniva indicato che la proposta di affidamento era stata avanzata dalla Filiale "a metà giugno", mentre in realtà la stessa era stata presentata per l'approvazione con circa sette mesi di ritardo.



In secondo luogo, la predetta relazione, nel prospettare l'operazione stessa "anche ai fini di regolarizzare le posizioni", ometteva di evidenziare che la proposta di fido presentata alla mia firma configurava l'operazione senza alcun riferimento a tale finalità.

**ulteriori riflessioni**

- Mi sembra infine opportuno fornire alcune puntualizzazioni sull'operazione di 20 milioni di dollari deliberata il 13 luglio 1989 quale fido a favore delle banche di stato irachene dal Comitato Esecutivo della Banca, anche con riferimento all'operazione di 50 milioni di dollari sulla quale mi sono intrattenuto;
  
- Le due operazioni avevano natura differente e per questo sono state proposte a due diversi organi deliberanti:
  - . l'una (quella di 50 milioni di dollari USA) riguardava l'affidamento di una controparte (Central Bank of Iraq), peraltro privo di rischio perché assistito da deposito collaterale con atto di pegno;

- . l'altra (quella di 20 milioni di dollari USA) riguardava l'affidamento in bianco delle banche di stato irachene e quindi il così detto "rischio Paese".
- Tuttavia entrambe sono state presentate come operazioni assolutamente regolari, gestionalmente giustificate e ragionevoli, senza alcun elemento che potesse far sorgere dubbi o richiedere approfondimenti.
- Fra le due operazioni non appariva esservi alcun legame, se non il Paese beneficiario.

392

Lettera inviata in data 2 agosto 1991 dall'avv. Garone con la relazione ispettiva del Servizio Controlli Operativi, datata 31 luglio 1991, concernente Oscar Newmam e Oscar Newmam Inc.  
Documento n. 284.

393

394

284-0

Avv. GIOVANNI GARONE  
DIRETTORE DEL SERVIZIO LEGALE E CONTENZIOSO

Roma, 2 agosto 1991

Egregio Dottor Laurenzano,

facendo seguito alla lettera da me inviataLe in data 24 luglio 1991, con la quale ho trasmesso lettera della filiale di Atlanta del 19 luglio e relativo allegato, Le inoltro la relazione ispettiva ieri rimessami dal Servizio Controlli Operativi, datata 31 luglio 1991 e concernente Oscar Newman e Oscar Newman Inc..

Cordiali saluti.



All. cit.

\_\_\_\_\_  
Egregio Signor  
Dott. Ettore Laurenzano  
Segreteria della Commissione Parlamentare di Inchiesta  
sul caso della Filiale di Atlanta della  
Banca Nazionale del Lavoro  
Largo dei Chiavari, 79  
ROMA

1/4

SERVIZIO CONTROLLI TECNICO OPERATIVI  
Ispettorato Estero



Atlanta, 31.7.1991

RISERVATA

OSCAR NEWMAN - OSCAR NEWMAN INC.  
Time Deposits presso la Filiale BNL di Londra

Con riferimento all'incarico ricevuto, sono state svolte indagini presso la Filiale di Atlanta tendenti ad accertare l'esistenza di eventuali rapporti di BNL Atlanta con i nominativi a margine.

E' emerso che Oscar Newman e' persona realmente esistente, con abitazione nella periferia di Atlanta a Fairburn (GA) - 1502 North Highway 92, telefono (404) 964.2159.

Non e', invece, risultata traccia della Oscar Newman Inc. che, apparentemente, faceva capo allo stesso Oscar Newman ed aveva il medesimo indirizzo. Infatti, la corrispondenza di BNL Atlanta e' risultata sempre inoltrata alla persona fisica anche dopo che a BNL Londra era stata comunicata, con telex presumibilmente dell'Aprile 1986, la variazione di intestazione del deposito (da Oscar Newman a Oscar Newman Inc.). Sul conto di tale nominativo ci risulta siano in corso indagini da parte della magistratura americana.

I nominativi in questione non risulta che abbiano mai intrattenuto alcun rapporto di conto con BNL Atlanta, bensì una successione di "Time Deposits" presso la Filiale di Londra a partire dall'Aprile 1983 fino al Luglio 1989. Tali depositi, in base alla documentazione rinvenuta, risultano apparentemente movimentati dallo stesso Oscar Newman, tramite la Filiale di Atlanta (all. 1).

I movimenti in questione sono rappresentati da versamenti e bonifici in entrata per un totale di us\$ 1.328.106,96 e da prelevamenti e bonifici in uscita per us\$ 492.759,88. I vari time deposits, nell'intero arco di tempo suindicato, hanno complessivamente maturato interessi per us\$ 233.741,33. Alla fine di Luglio 1989, lo sbilancio dei suddetti movimenti ha comportato un saldo di us\$ 1.069.088,41.

396



Le indagini svolte, che riflettono esclusivamente aspetti amministrativi interni, hanno preso in considerazione tutti i versamenti ed i prelievi comunque effettuati sui depositi presso la BNL di Londra, nell'arco temporale che va dal 5.4.83 al 31.7.89, come risulta dall'unito prospetto (all. 2).

In sintesi, e' risultato che sui citati depositi presso la Filiale di Londra sono stati complessivamente operati i seguenti movimenti globali:

n. 25 versamenti per totale \$ 1.121.823,85 di cui \$ 105.500 in contanti e \$ 1.016.323,85 a mezzo assegni

I titoli di credito versati sono rappresentati da assegni di conto corrente, nonché da "cashier's checks", "bank money orders" e "official checks" corrispondenti ai nostri assegni circolari. Questi ultimi tre tipi di assegni risultano sempre emessi da altre banche su ordine e a favore di terzi e recano, in genere, la sola firma di girata di Oscar Newman. Per tutti questi titoli, emessi da altre banche o privati, non e' stato possibile svolgere ulteriori accertamenti circa la provenienza dei fondi.

n. 1 trasferimento in entrata per totale \$ 206.283,11

L'accredito proviene da altra banca a favore Otis Newman, senza l'indicazione dell'ordinante.

n. 4 prelievamenti per totale \$ 46.930,91

I prelievamenti sono stati eseguiti mediante assegni di conto corrente tratti da BNL Atlanta a favore Oscar Newman. Tali titoli appaiono incassati dallo stesso Oscar Newman presso altre banche.

3/4

n. 16 trasferimenti in uscita per totale \$ 445,828,97

I trasferimenti risultano effettuati, tramite Morgan, senza disposizioni scritte dell'ordinante ma a favore dello stesso Oscar Newman con ordine di accreditare i conti del medesimo:

- n. 57.200.44 presso la Bank of South NA - Atlanta per complessivi \$ 268.000;
- n. 05.891.087 presso la First National Bank di Atlanta per complessivi \$ 177.828,97.

I time deposits a nome Oscar Newman presso la BNL Londra sono stati, infine, estinti in data 31.7.89 mediante quattro trasferimenti per complessivi us\$ 1.069.088,41, anch'essi disposti senza istruzioni scritte dell'ordinante, tramite la Morgan, a favore dello stesso, come segue:

- \$ 19.088,41 favore Oscar Newman c.c. 57.200.44 presso Bank of South - Atlanta;
- \$ 650.000,00 attn. Lorraine Gibson per O. Newman presso Barclays Bank Plc - Nassau;
- \$ 200.000,00 attn. Reno Brown per Newman presso Royal Bank of Scotland - Nassau - c. 544703599;
- \$ 200.000,00 attn. Tyrone Fowler per Newman presso Bank of Credit & Commerce Int. - Nassau - c. 10941010.

398



CONCLUSIONI

Dall'esame dei documenti contabili e della documentazione reperita agli atti di BNL Atlanta e' emerso che, nel periodo 1983 - 1989, sia Oscar Newman che Oscar Newman Inc. non hanno mai avuto rapporti di conto con questa Filiale, pertanto nulla si evidenzia dalla situazione contabile.

E' emerso, invece, che i suddetti nominativi, nel periodo su indicato, sono stati titolari di "time deposits" presso la BNL di Londra dove sono stati continuamente rinnovati fino al 31.7.1989. Le disposizioni inerenti il movimento di tali conti risultano sempre impartite tramite BNL Atlanta la quale ha sempre operato senza disposizioni scritte da parte dell'ordinante.

E' stato, inoltre, accertato che i fondi che hanno alimentato i citati depositi non risultano provenire da conti patrimoniali della Banca. Le somme in uscita sono risultate prelevate o trasferite sempre a nome dello stesso Oscar Newman. Anche nei trasferimenti finali presso le banche di Nassau l'indicazione "all'attenzione di... (segue il nominativo) per O. Newman sta a significare che il beneficiario dei fondi e' lo stesso Newman.

In definitiva, pur non potendo documentare specifiche irregolarita', a parte le mancate istruzioni scritte dell'ordinante - peraltro non infrequenti nella prassi americana - l'intera vicenda da' adito a qualche perplessita', segnatamente per quanto riguarda l'estinzione anticipata di uno dei depositi e la stessa data di trasferimento dell'intera disponibilita': 31.7.89, cioe' immediatamente a ridosso dell'emergere del caso Atlanta.

Le citate perplessita' non possono essere chiarite sulla sola base di quanto rinvenuto agli atti della banca ma potrebbero trovare idonea spiegazione a seguito delle indagini gia' disposte dal magistrato americano nello scorso mese di Aprile e tuttora in corso. In particolare, l'analisi ispettiva non ha potuto approfondire l'individuazione dei traenti o dei giranti intermedi degli assegni di c/c versati sui depositi Newman.

Atlanta, 31 Luglio 1991

L'ISPETTORE  
E. Balocchi

A11/

399

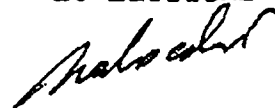

SERVIZIO CONTROLLI TECNICO OPERATIVI  
ISPETTORATO ESTERO

ALLEGATO N. 1

ALLA RELAZIONE :

OSCAR NEWMAN - OSCAR NEWMAN INC.  
Time deposits presso la Filiale BNL di Londra

DEPOSITI A NOME OSCAR NEWMAN / OSCAR NEWMAN INC. PRESSO BNL LONDRA

PAGINE 6/6

400

## DEPOSITI A NOME OSCAR NEWMAN / OSCAR NEWMAN INC. PRESSO BNL LONDRA

DATA	SCADENZA	IMPORTO	INTER.	VERSAM.	PRELEVAM.	N. DEAL	NOTE
15/04/83	05/05/83	100000,00	770,83	100000,00		390533	
15/05/83	06/06/83	100770,83	761,38			397540	
16/06/83	06/07/83	121532,21	917,82	20000,00		404095	
16/07/83	05/08/83	122450,03	943,89				
15/08/83	06/09/83	123393,92	1069,41			419261	
16/09/83	06/10/83	124463,33	1011,26			422267	
16/10/83	07/10/83	125474,59	32,68				
17/10/83	07/11/83	160122,63	1292,66	34615,36		429280	
17/11/83	07/12/83	161415,29	1261,06			434547	
17/12/83	06/02/84	162676,35	2687,55			440308	
16/02/84	06/04/84	165363,90	2635,49			452371	
16/04/84	07/05/84	182999,39	1674,32	15000,00		466541	CHECKS
17/05/84	06/06/84	202673,71	1815,62	18000,00		470450	CHECKS
16/06/84	06/08/84	221489,33	4128,32	17000,00		475131	CHECKS
16/08/84	05/09/84	225617,65	2162,17			486808	
16/09/84	05/10/84	227779,82	2230,34			491929	
16/10/84	02/11/84	239510,16	2025,86	9500,00		497746	CASH
12/11/84	30/11/84	241536,02	1819,91			503547	
10/11/84	28/12/84	243355,93	1656,17			509583	
13/12/84	31/12/84	245012,10	176,10				
11/12/84	02/01/85	245188,20	119,19				
12/01/85	16/01/85	245307,39	792,99			515515	

16/01/85	15/02/85	246100,38	1679,12		518354	
15/02/85	16/04/85	247779,50	3587,64		524861	
01/04/85	01/05/85	206283,11	1493,40	206283,11	534754	TRANSFER
16/04/85	16/05/85	251367,14	1806,70		537718	
01/05/85	31/05/85	207776,51	1450,11		541308	
16/05/85	14/06/85	230000,00	1493,80	- 23173,84	544119	CHECK
31/05/85	28/06/85	209226,62	1240,83		547406	
14/06/85	12/07/85	211493,80	1254,28	20000,00	550110	CHECK
28/06/85	26/07/85	185467,45	1090,91	25000,00	553358	
12/07/85	12/08/85	162748,08	1086,12	50000,00	556477	
26/07/85	26/08/85	126558,36	851,41	60000,00	559459	
12/08/85	11/09/85	113834,20	735,18	50000,00	562113	
26/08/85	25/09/85	127409,77	836,13		564381	
11/09/85	09/10/85	114569,38	718,45		567912	
25/09/85	24/10/85	75245,90	477,34	53000,00	562842	TRANSFER
09/10/85	07/11/85	100287,83	641,25	15000,00	573802	TRANSFER
07/11/85	09/12/85	100929,08	717,72		580310	
24/10/85	25/11/85	75723,24	538,48		577440	
25/11/85	23/12/85	76261,72	474,52		583613	
09/12/85	10/01/86	111146,80	802,73	9500,00	587068	CASH
23/12/85	23/01/86	76736,24	541,02		589913	
10/01/86	11/03/86	141949,53	1907,45	30000,00	593314	CHECKS
23/01/86	24/02/86	77277,26	549,53		596143	
24/02/86	26/03/86	137826,79	904,49	60000,00	602359	CHECKS
11/03/86	10/04/86	143856,98	891,61		605688	
26/03/86	25/04/86	138731,28	867,07		609797	
10/04/86	11/04/86	144748,59	28,40			

*Erledigt*

11/04/86	12/05/86	189776,99	1113,29	45000,00		613348	CHECH
25/04/86	27/05/86	139598,35	853,10			615959	
2/05/86	11/06/86	190890,28	1063,82			618934	
17/05/86	25/07/86	140451,45	1582,52			621750	
1/06/86	11/07/86	191954,10	1099,74			624802	
1/07/86	11/08/86	193053,84	1080,57			631687	
5/07/86	25/08/86	142033,97	795,00		42828,97	635043	TRANSFER
1/08/86	10/09/86	144134,41	765,71		50000,00	638163	TRANSFER
5/08/86	24/09/86	100000,00	484,38			640520	
0/09/86	10/10/86	144900,12	716,95			644333	
4/09/86	24/10/86	100484,38	497,19			640520	
0/10/86	14/10/86	145617,07	91,01			644333	
1/10/86	13/11/86	220708,08	1069,05	75000,00		652752	CHECK
1/10/86	24/11/86	100981,57	510,87			656066	
5/11/86	15/12/86	221777,13	1170,49			659784	
1/11/86	25/11/86	101492,44	16,74			663949	
1/11/86	26/12/86	101509,18	519,00			661905	
1/12/86	14/01/87	197947,62	1051,60		25000,00	669270	
1/12/86	26/01/87	102028,18	647,95				
1/01/87	13/02/87	143999,22	735,00		55000,00	674054DT	TRANSFERS
1/01/87	25/02/87	102676,13	524,08			675246DT	
1/02/87	16/03/87	144734,22	778,95			680095DT	
1/02/87	27/04/87	103200,21	1092,92			683049DT	
1/03/87	27/04/87	77000,00	655,04	77000,00		685839DT	CHECK
1/03/87	15/04/87	145513,17	773,04			687225DT	
1/03/87	15/04/87	70000,00	260,31	70000,00		689661DT	CHECK
1/04/87	15/05/87	216546,52	1195,52			695191DT	

27/04/87	27/05/87	161948,17	902,52		20000,00	697275DT	TRANSFER
15/05/87	15/06/87	217742,04	1289,06			701803DT	
27/05/87	29/06/87	162850,69	1035,63			704545DT	
15/06/87	15/07/87	219031,10	1266,27			710554DT	
29/06/87	29/07/87	163886,32	956,00			713137DT	
15/07/87	14/08/87	220297,37	1227,70			717173DT	
29/07/87	28/08/87	164842,32	910,07			721337DT	
14/08/87	14/09/87	271525,07	1534,40	50000,00		725097DT	CHECK
28/08/87	30/11/87	207508,39	3792,79	41756,00		729035DT	CHECK
14/09/87	14/10/87	323059,47	1985,47	50000,00		732690DT	CHECK
29/09/87	28/12/87	226273,74	4384,05	226273,74		737252DT	CHECKS
11/10/87	12/01/88	323044,74	7037,37			740947DT	
30/11/87	11/01/88	211301,18	1972,14			754096DT	
28/12/87	27/01/88	230657,79	1525,71			760810DT	
11/01/88	10/02/88	213273,32	1221,88			L8847484D	
12/01/88	11/02/88	332104,51	1919,98			L8847736D	
27/01/88	26/02/88	232183,50	1306,03			L8848892D	
10/02/88	11/03/88	214495,20	1161,85			L8861077D	
11/02/88	14/03/88	334024,49	1948,48			L8851065D	
26/02/88	28/03/88	242489,53	1396,42	9000,00		L8852920D	CASH
11/03/88	11/04/88	225157,05	1284,49	9500,00		L8855327D	CASH
14/03/88	13/04/88	335972,97	1872,35			L8894736D	
28/03/88	27/04/88	261885,95	1473,11	18000,00		L8856131D	CASH/CHEC
11/04/88	11/05/88	226441,54	1297,32			L8857501D	
13/04/88	13/05/88	337845,32	1917,98			L8851114D	
27/04/88	27/05/88	263359,06	1522,54			L8859716D	
11/05/88	10/06/88	254738,86	1539,05	27000,00		L8861237D	CASH/CHEC



5/6

13/05/88	13/06/88	339763,30	2084,59			L8861543D
27/05/88	27/06/88	264881,60	1696,44			L8863769D
10/06/88	11/07/88	256277,91	1641,34			L8864824D
13/06/88	13/07/88	341847,89	2083,14			L8864970D
27/06/88	27/07/88	266578,04	1693,88			L8867522D
11/07/88	11/08/88	257919,25	1721,25			L8868681D
3/07/88	11/08/88	352931,03	2203,37	9000,00		L8868693D CHECK
17/07/88	26/08/88	268271,92	1774,51			L8870735D
1/08/88	11/10/88	614774,90	8659,15			L8872694D
6/08/88	25/10/88	270046,43	3825,66			L8874729D
1/10/88	10/11/88	623434,05	4253,64			L8880991D
5/10/88	25/11/88	273872,09	1945,63			L8827030D
0/11/88	12/12/88	627687,69	4672,79			L8884926D
5/11/88	26/01/89	325817,72	5260,60	50000,00		L8888008D CHECK
2/12/88	13/01/89	632360,48	5339,93			L8991306D
3/01/89	14/03/89	637700,41	9831,21			L8992914D
15/01/89	27/03/89	380000,00	5858,33	50678,75	1757,07	L8994614D CHECK
1/03/89	13/04/89	645531,62	5379,43		2000,00	L8900843D CHECK
1/03/89	26/04/89	385858,33	3235,58			L8903095D
1/04/89	12/05/89	650911,05	5210,68			L8905002D
1/04/89	26/05/89	389093,91	3201,92			L8907087D
1/05/89	12/06/89	656121,73	5438,06			L8909263D
1/05/89	27/06/89	392295,83	3378,10			L8911912D
1/06/89	14/07/89	661559,79	5476,24			L8913980D
1/06/89	27/07/89	395673,93	3153,03			L8926564D
1/07/89	31/07/89	667036,03	2834,90			L8937481D
1/07/89	31/07/89	398826,96	390,52			L8921965D

1/2

TOTALI :

-----

INTERESSI MATURATI: 233741,33 (a)

VERSAMENTI/BONIFICI IN ENTRATA: 1328106,96 (b)

PRELEVAMENTI/BONIFICI IN USCITA: 492759,88 (c)

TRASFERIMENTO A CHIUSURA [(a) + (b) - (c)]: 1069088,41

(All. docum.)

(ew/be1/newman)

406



SERVIZIO CONTROLLI TECNICO OPERATIVI  
ISPETTORATO ESTERO

ALLEGATO N. 2

ALLA RELAZIONE:

OSCAR NEWMAN - OSCAR NEWMAN INC.  
Time deposits presso la Filiale BNL di Londra

ESAME DEI MOVIMENTI SUI DEPOSITI OSCAR NEWMAN / O. NEWMAN INC.  
PRESSO BNL LONDRA

PAGINE 6/6

407

ESAME DEI MOVIMENTI SUI DEPOSITI OSCAR NEWMAN / O. NEWMAN INC.

PRESSO BNL LONDRA

1 - Versamenti di contanti e/o checks da parte di Oscar Newman

05/04/83	US\$ 100000,00	Versamenti di assegni su Trust Co. Bank - Atlanta; la documentazione relativa (anno 1983) risulta ormai distrutta da parte della T.C.B.;
06/06/83	US\$ 20000,00	
07/10/83	US\$ 34615,36	
06/04/84	US\$ 15000,00	Versamenti US\$ 4600,00 e US\$ 2500,00 in contanti su Trust Co. Bank - Atlanta; Versamenti US\$ 3400,00 e US\$ 4500,00 in contanti su Citizen & Southern National Bank - Atlanta;
07/05/84	US\$ 18000,00	Versamento US\$ 9000,00 in contanti su T.C.B.; versamento US\$ 9000,00 in contanti su Citizen & Southern National Bank - Atlanta;
06/06/84	US\$ 17000,00	Versamento US\$ 9000,00 in contanti su T.C.B.; versamento US\$ 8000,00 in contanti su Citizen & Southern National Bank - Atlanta;
04/10/84	US\$ 9500,00	Versamento in contanti su TCB Atlanta;
09/12/85	US\$ 9500,00	Versamento in contanti su TCB Atlanta;
10/01/86	US\$ 30000,00	Cashier's checks n.9761 US\$ 20000,00 e n. 9762 US\$ 10000,00 emessi il 9/01/86 da T.C.B. of Coob County, Smyrna per ordine di "B. Development" a favore di "A. Berlin", recanti le girate di "A. Berlin" e di "O. Newman", incassati tramite TCB Atlanta;
24/02/86	US\$ 60000,00	Cashier's check n. 10232 US\$ 60000,00 emesso il 24/02/86 da T.C.B. of Coob County, Smyrna per ordine di "New.Dev." a favore "New Land", recante la girata di "O. Newman" sotto l'indicazione "New Land", incassato tramite TCB Atlanta;
11/04/86	US\$ 45000,00	Cashier's check US\$ 45000,00 emesso il 10/04/86 da TCB of Coob County, Smyrna per ordine di "ON Dev. Co" a favore di

*louis*

2/6

"New Co.", recante la girata di "O. Newman" sotto l'indicazione "New Co.", incassato tramite TCB Atlanta;

4/10/86	US\$ 75000,00	Cashier's check n. 11753 emesso il 14/10/86 da TCB of Coob County, Smyrna per ordine di "J.E.B." a favore di "New Co", recante la girata di "O. Newman" sotto l'indicazione "New Co", incassato tramite TCB Atlanta;
7/03/87	US\$ 77000,00	Cashier's check n. 12701 emesso il 09/03/87 da TCB of Coob County, Smyrna per ordine di "Developers Acct." a favore "New Co.", recante la girata di "O. Newman" sotto l'indicazione "New Co.", incassato tramite TCB Atlanta;
5/03/87	US\$ 70000,00	Cashier's check n. 12811 emesso il 25/03/87 da TCB of Coob County, Smyrna per ordine "J.B. Inv." a favore "The New Company", recante la girata di "O. Newman" sotto l'indicazione "New Company", incassato tramite T.C.B. Atlanta;
3/08/87	US\$ 50000,00	"Bank money order" n. 10138 emesso il 13/8/87 da North Georgia Bank, Canton (GA) (ora The First National Bank of Atlanta) su ordine di "Investors Div." a favore "New Company", recante la girata "O. Newman" sotto l'indicazione "New Company", incassato tramite T.C.B. Atlanta;
8/08/87	US\$ 41756,00	Assegno n. 4472 tratto il 27/08/87 da "Rawlins and Mobley, P.C., Atlanta sul proprio conto presso T.C.B. Atlanta a favore "Elaine Rudolph, now known as Elaine Berlin" con la causale "Net proceeds -Sale to Laney", recante quale unica girata "Elaine Rudolph - Elaine Berlin", incassato tramite TCB Atlanta;
4/09/87	US\$ 50000,00	"Bank money order" n. 10405 emesso il 14/9/87 da North Georgia Bank, Canton (GA) (ora The First National Bank of Atlanta) su ordine di "Reality Div." a favore "New Company", recante la girata "O. Newman" sotto l'indicazione "New Company", incassato tramite T.C.B., Atlanta;
9/09/87	US\$ 226273,74	Assegno di c/c n. 1759 tratto il

*mls*

29/09/87 da "Craig A. Page - Attorney at law" sulla National Bank of Georgia, Atlanta a favore "Morton Rudolph", recante le girate "Morton Rudolph" e "D. Newman", incassato tramite T.C.B., Atlanta;

26/02/88	US\$	9000,00	Versamento in contanti su TCB Atlanta;
11/03/88	US\$	9500,00	Versamento in contanti su TCB Atlanta;
28/03/88	US\$	18000,00	Versamento US\$ 9000,00 in contanti su T.C.B., Atlanta; Assegno US\$ 9000,00 incassato tramite T.C.B., Atlanta (documentazione non reperita da TCB);
10/05/88	US\$	27000,00	Versamento US\$ 9000,00 in contanti su TCB Atlanta; Official check n. 563 - 328739259 US\$ 9000,00 emesso il 9/05/88 da Bank South, Atlanta per ordine di "O. Newman" a favore "O. Newman", recante la girata "O. Newman", incassato tramite TCB Atlanta; Regular bank check 879832 US\$ 9000,00 emesso il 09/05/88 da The First National Bank of Atlanta, Atlanta per ordine "O. Newman" e a favore "O. Newman", recante la girata "O. Newman", incassato tramite la TCB Atlanta;
13/07/88	US\$	9000,00	Regular bank check n. 981460 emesso il 13/07/88 da The First National Bank of Atlanta, Atlanta per ordine di "O. Newman" a favore "O. Newman", recante la girata "O. Newman", incassato tramite la TCB Atlanta;
25/11/88	US\$	50000,00	Cashier's check n. 16537 emesso il 25/11/88 da TCB of Cobb County, Smirna per ordine di "J.B.Inv." a favore "New Company", recante la girata "O. Newman" sotto l'indicazione "New Company", incassato tramite TCB Atlanta;
26/01/89	US\$	50678,75	"Cashier's check" n. 16869 emesso il 25/01/89 da Trust Company Bank of Coob County, Smyrna (GA) su ordine di "B. Development" a favore "New Co", recante la girata O.Newman sotto l'indicazione "New Co", incassato tramite T.C.B., Atlanta;
TOTALE	US\$	1121823,85	=====

*Handwritten signature*

- Bonifici in entrata tramite Morgan Guaranty Trust Company  
-----

/04/85 US\$ 206283,11 Da Toronto Dominion Bank - New York per  
conto loro di Toronto a favore "Otis  
Newman";

TALE US\$ 206283,11  
=====

- Prelevamenti con checks emessi da BNL Atlanta a favore O.  
Newman  
-----

/05/85 US\$ 23173,84 Assegno n.2025 tratto su BANK OF THE  
SOUTH NA - Atlanta, apparentemente  
versato dal beneficiario sul suo conto  
n.05-891-087 presso la stessa banca;

/06/85 US\$ 20000,00 Assegno n.2068 tratto su BANK OF THE  
SOUTH NA - Atlanta, apparentemente  
versato dal beneficiario sul suo conto  
n.57-200-44 presso THE FIRST NATIONAL  
BANK-Atlanta;

/01/89 US\$ 1757,07 Assegno n.1837 tratto su THE FIRST  
AMERICAN BANK, apparentemente incassato  
presso Bank of the South, Atlanta;

/03/89 US\$ 2000,00 Assegno n.2005 tratto su THE FIRST  
AMERICAN BANK, apparentemente incassato  
presso The First National Bank, Atlanta

TALE US\$ 46930,91  
=====

- Bonifici in uscita tramite Morgan Guaranty Trust Company  
-----

trasferimenti a margine risultano disposti per l'accredito su  
conti apparentemente intrattenuti dall'ordinante presso le  
seguenti Banche:

ls

- BANK OF THE SOUTH NA - Atlanta (conto n. 57-200-44);
- THE FIRST NATIONAL BANK - Atlanta (conto n. 05-891-087);

Data trasfer.	BK. SOUTH (57-200-44)	FIRST ATL (05-891-087)
28/06/85	US\$ 25000,00	
12/07/85		US\$ 25000,00
12/07/85	US\$ 25000,00	
26/07/85		US\$ 30000,00
26/07/85	US\$ 30000,00	
12/08/85	US\$ 25000,00	
12/08/85		US\$ 25000,00
25/09/85		US\$ 25000,00
25/09/85	US\$ 28000,00	
09/10/85	US\$ 15000,00	
11/08/86	US\$ 50000,00	
25/08/86		US\$ 42828,97
15/12/86	US\$ 25000,00	
14/01/87	US\$ 25000,00	
14/01/87		US\$ 30000,00
27/04/87	US\$ 20000,00	
Totale	US\$ 268000,00	US\$ 177828,97

TOTALE US\$ 445828,97  
=====

TOTALE VERSAMENTI	(1+2) :	US\$ 1328106,96 -
TOTALE PRELEVAMENTI	(3+4) :	US\$ 492759,88 +
INTERESSI MATURATI	:	US\$ 233741,33 =
Depositi presso BNL Londra al 31/07/89	:	US\$ 1069088,41

5 - Trasferimento finale a chiusura dei depositi con BNL Londra  
-----

Tutti i bonifici sono stati effettuati tramite Morgan Guaranty Trust Company di New York.

31/07/89 US\$ 19088,41 A credito Bank of South - Atlanta  
a favore "O. Newman/ac 5720044";

*[Handwritten signature]*



US\$ 650000,00 A credito Barclays Bank PLC Nassau  
"attn Lorraine Gibson for O.  
Newman";

US\$ 200000,00 A credito Royal Bank of Scotland  
Nassau Ltd "attn Reno Brown for  
Newman";

US\$ 200000,00 A credito Bank of Credit & Commerce  
Intl Nassau "attn Tyrone Fowler for  
Newman";

-----

TOTALE US\$ 1069088,41  
\*\*\*\*\*

All. docum.)

ew/be1/analisi)



414

Lettera del 17 aprile 1991 del dott. Pierdomenico Gallo al presidente Cantoni, consegnata dal dott. Gallo in data 2 agosto 1991.

Documento n. 285/1.

415

416

285/1

X<sup>T</sup>

PIER DOMENICO GALLO  
AMMINISTRATORE DELEGATO

Roma, 17 aprile 1991

Caro Presidente,

probabilmente l'ora tarda e l'accaldamento della discussione, inevitabile per una vicenda così complessa come quella di Atlanta, mi hanno impedito ieri sera di esporre con la necessaria nitidezza le osservazioni sulla relazione Petti. Riprovo pertanto a sintetizzarle a mente fredda al solo fine di contribuire alla rappresentazione della verità della quale il Consiglio di Amministrazione della Banca, oltretutto nuovo alla materia per buona parte dei suoi membri, deve essere destinatario in tutti i suoi risvolti.

\* \* \*

La relazione è la sintesi di un eccellente lavoro di ricerca, lungo e difficile, compiuto dal gruppo ispettivo diretto da Petti; in particolare la ricostruzione delle modalità della frode, delle responsabilità della filiale, delle problematiche legate alla clientela beneficiaria delle operazioni irregolari, è compiuta e convincente, almeno per quanto si è finora potuto accertare.

\* \* \*

Ciò premesso, ci sono passi, sviluppi e affermazioni contenuti nella bozza di relazione sui quali nutro perplessità non di breve momento:

- a) nella parte finale (pag. 80 e segg.) relativa ai punti definiti "sintomatici" che potevano far pensare, in entità fuori Atlanta, a "devianze" della filiale, la relazione non è esaustiva.

Le relazioni che furono presentate in Consiglio di Amministrazione dall'allora Direttore Generale dal settembre '89 e comunicate alle Autorità di Vigilanza, sono assai più analitiche ancorché, evidentemente, le successive indagini abbiano meglio definito il quadro generale della frode.

- b) Accetto la Tua giusta obiezione, che la relazione su Atlanta deve riguardare quegli accadimenti della filiale e non altri aspetti della

PIER DOMENICO GALLO  
AMMINISTRATORE DELEGATO

n. 2

vicenda; se è così però la relazione stessa diventa sfocata e parziale nelle parti in cui accenna alle carenze generali dei controlli, agli effetti dello scioglimento del SAI, alle lacune dell'organizzazione matriciale del 1988. (del resto già ampiamente dibattute), alle responsabilità di talune omissioni.

Se manca questa chiarezza sui confini degli accertamenti svolti, potrà sempre nascere il dubbio, Dio solo sa quanto nefasto per tutti, che la relazione possa essere stata costruita "ad usum Delphini".

Delle due l'una:

- 1) o nella relazione (ed è la soluzione migliore per non ribadire cose già ampiamente note e ritrite) si fa una premessa chiara dando per acquisite le relazioni precedenti e i risultati degli accertamenti finora condotti (v. il caso Danieli, che nella relazione Petti è descritto in modo incompleto); rispetto a questo lungo iter accertativo la relazione Petti costituisce parte integrante, finale e "locale", e a questo taglio si deve attenere.
- 2) oppure la relazione ispettiva estende le sue indagini agli aspetti "sintomatici" riguardanti la possibile percezione a Roma delle "devianze" (così si intitola il capitolo finale); in tal caso essa non può limitarsi al solo caso dei funzionari preposti al rischio paese - caso peraltro grave - ma deve estendersi a tutte le altre funzioni analizzate nelle succitate precedenti relazioni al Consiglio di Amministrazione (Ispettorato: mancata percezione delle anomalie della relazione Messere; Crediti: mancata percezione dei rilievi del controllo rischi sugli sconfinamenti negli anni '85/'89; ecc. ecc.) e all'esame di tutta l'attività deliberativa e di controllo riguardante Atlanta e l'Iraq.

Lungi dal mio pensiero l'estensione a macchia d'olio dell'area delle indagini alla ricerca di capri espiatori: sono anzi convinto da sempre che, nell'evidente collasso gravitazionale del sistema dei controlli BNL emerso nella vicenda Atlanta, controlli incardinati allora prevalentemente e purtroppo nell'area nordamericana, sia da rispettare fino a prova contraria il principio della buona fede delle varie funzioni centrali - riconosciuta del resto autorevolmente dalla sentenza americana di rinvio a giudizio - anche quando ad essa si siano accompagnati ingenuità o errori, che devono essere analizzati secondo altri sistemi di valutazione.

PIER DOMENICO GALLO  
AMMINISTRATORE DELEGATO

n. 3

Mi preoccupo unicamente, proprio al fine di non lasciare dubbi od ombre su questa buona fede, sia nei componenti del Consiglio di Amministrazione sia nei confronti dell'Autorità Senatoriale, che tutte le posizioni siano sviscerate e acclarate.

- c) L'assimilazione, che si fa ripetutamente nella relazione, tra i compiti del Gruppo Atlanta, istituito dopo la scoperta della frode, e quelli del corpo ispettivo, è mal formulata e fuorviante e potrebbe essere intesa come una volontà dell'Ispettorato di limitare l'area delle proprie responsabilità sui campi dell'indagine.

Il "Gruppo Atlanta" composto da una dozzina di rappresentanti di varie funzioni centrali e periferiche, faticosamente messo insieme il 6 agosto 1989 (ricordo la data non per caso) non ha mai avuto il compito di "accertamento" (come detto nella relazione) ma soltanto quello della gestione delle oltre 4.000 lettere di credito che vennero presentate all'incasso ad Atlanta dopo il 6 agosto, il cui pagamento doveva essere autorizzato - per espressa e ovvia disposizione della Direzione dell'epoca - dalla Direzione Centrale. Il lavoro fatto dal Gruppo fu enorme e fu svolto solo in questa direzione: sbrogliare una matassa di queste proporzioni, su pratiche totalmente irregolari, non lasciava certamente tempo al altri grattacapi.

Lo sa bene il Petti, allora Direttore facente funzione della filiale di Atlanta, e ne fanno fede tutte le richieste di pagamento allora presentate alla Direzione Centrale dalla filiale di Atlanta (richieste aimé supportate dagli avvocati americani), sulle quali fu opposta da Roma una resistenza strenua ed efficace: se allora si evitarono di pagare centinaia di milioni di dollari su lettere di credito di cui la filiale sollecitava il pagamento (tra cui Matrix Churchill e tutte le "embarassing letters of credit") appigliandosi a tutti i cavilli possibili, il merito è solo di questo gruppo. Analogamente se dopo l'accordo di Ginevra sono stati pagati solo 10 milioni di dollari su 400 milioni impegnati nell'accordo, il merito è ancora di questo gruppo. Se qualche lettera di credito è stata onorata, ciò è avvenuto dopo che ogni possibile resistenza è stata esperita. Di ciò possono darTi certezza i colleghi Croff e D'Addosio, che con me hanno vissuto i momenti più difficili delle varie trattative.

Far affiorare l'idea che ci fossero nel dopo Atlanta due corpi indaganti tra loro scollegati è totalmente fuorviante (v. punto e).

PIER DOMENICO GALLO  
AMMINISTRATORE DELEGATO

n. 4

Uguualmente inesatta è l'affermazione che Sartoretti era "di fatto" responsabile del "gruppo Atlanta" anche se la sua conoscenza tecnica delle transazioni su lettere di credito fu di ausilio essenziale.

Fino alla fine di ottobre, quando l'intreccio tra compiti accertativi, gestione dell'emergenza, trattative con l'Iraq e con i clienti fu assai stretto, la gestione Atlanta a Roma e negli Stati Uniti, rispose all'intera Direzione Generale, a seconda delle presenze, dei momenti e delle criticità che emergevano. Solo il 31 ottobre 1989 fu possibile definire più compiutamente, con o.d.s. dell'allora Direttore Generale, compiti, mansioni e linee di riporto.

Quindi il gruppo Atlanta non dipendeva dal sottoscritto, al contrario del Gruppo Ispettivo che ha avuto nel tempo le seguenti linee di riporto: Gallo fin dal 7 settembre al 31 ottobre; Savona prima come Direttore Generale e poi come Amministratore Delegato; successivamente i tre Amministratori Delegati.

- d) Nessun documento può essere stato trasferito da Atlanta a Roma se non in fotocopia, né poteva essere altrimenti, considerato che il materiale era sotto sequestro del giudice americano: basta fare un semplice accertamento all'Area Finanza per rendersi conto della natura (copie od originali) dei documenti trasferiti.

L'idea che il Gruppo "Atlanta" di Roma potesse lavorare senza l'esame fisico dei documenti è semplicemente risibile: fu necessario allora esaminare "in filigrana" la documentazione per poter opporre ogni possibile obiezione ai pagamenti.

- e) Le relazioni (queste sì "di accertamento") presentate in Consiglio di Amministrazione nel settembre '89 non solo non sono state preparate dal Gruppo Atlanta, ma neanche mai comunicate ai componenti dello stesso: esse furono da me personalmente preparate e presentate all'allora Direttore Generale Savona sulla base delle ricostruzioni a quel tempo possibili e a conclusione di un espresso incarico avuto dal "Comitato Esecutivo". Di esse, stilate dopo interrogatori e ricostruzioni documentali minuziosi, mi assumo tutte le responsabilità.

Fu deciso allora (Comitato Esecutivo) di non coinvolgere in questi accertamenti né il gruppo Atlanta né l'Ispettorato, in quanto si voleva mantenere al massimo livello gerarchico la fase istruttoria per ovvi motivi di trasparenza e di complessità dell'accertamento



PIER DOMENICO GALLO  
AMMINISTRATORE DELEGATO

n. 5

che riguardava tutte le funzioni centrali Ispettorato compreso; peraltro, in epoca successiva, l'Ispettorato ha avuto copia di tutte le relazioni che, ovviamente, fanno parte di un unico percorso indagativo dei fatti.

f) Su punti specifici dell'esame "sintomatico" rilevo dalla relazione Petti che sembra essere stato interrogato il Monaco, ma non il Sartoretti, in particolare sul punto - che mi sembra delicato - della presunta conoscenza relativa al fatto che, sia pure nell'erronea presunzione dell'esistenza del collaterale, la filiale stesse operando senza la formale necessaria approvazione delle linee di fido; cosa questa anche più grave, perchè ribadita ieri sera da Croff in relazione alla delibera, da lui assunta nel luglio '89, di concessione di una linea di fido di 50 milioni di dollari all'Iraq, sulla base di una presunta garanzia in denaro, poi rivelatasi inesistente. Se la circostanza fosse vera, essa va chiarita sentendo i proponenti e chiedendo conto di tale comportamento.

g) Un'ultima annotazione formale: è singolare che la relazione al Consiglio di Amministrazione sia presentata a firma del solo Petti: non è l'Ispettorato, come funzione, che deve presentarla in Consiglio di Amministrazione?

La mancata apposizione della firma dei responsabili del Servizio non può essere interpretata come una presa di distanze, anche se ovviamente non è così?

Ti prego di perdonare la forma forse non compiuta di questa che vuole essere una pura memoria di lavoro; sai bene che il rapporto epistolare è per me del tutto irrituale e, se vi ho fatto ricorso, è perchè su una vicenda così importante la parola scritta aiuta a meglio rappresentare le proprie convinzioni.

Con grande stima.

(Pier Domenico Gallo)

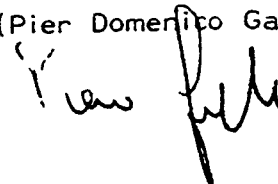

Chiar.mo  
Prof. Giampiero CANTONI  
Presidente della  
BANCA NAZIONALE DEL LAVORO

S E D E

e, p.c. :

Agli Amministratori Delegati

- Dr. CROFF

- Dr. D'ADDOSIO

422

Lettera del Servizio del personale BNL in data 11 settembre 1991 e  
documentazione allegata, con organigrammi nord e centro America.  
Invio BNL del 12 settembre 1991.  
Documento n. 289.

423

424

Roma, 11 settembre 1991 .

Personale e Sviluppo Organizzativo

Avv. Giovanni GARONE  
Direttore Servizio Legale e  
Contenzioso

289

S E D E

In relazione alla richiesta in data 6/9 u.s. della "Commissione Parlamentare di Inchiesta sul caso della Filiale di Atlanta" rimessaci con nota del 6 corrente, uniamo alla presente organigrammi a caselle dell'Area Nord e Centro America in data 31/12/90 e 30/6/61 e, relativamente alle strutture già interessate dalla richiesta da noi evasa con lettera del 22/5 u.s. (v. copia a parte con i relativi allegati), organigramma aggiornato della Direzione Centrale.

Cordiali saluti.

SERVIZIO DEL PERSONALE E  
SVILUPPO ORGANIZZATIVO

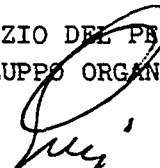

All.

425

682

BNL NORTH & CENTRAL AMERICA  
DECEMBER 31, 1990

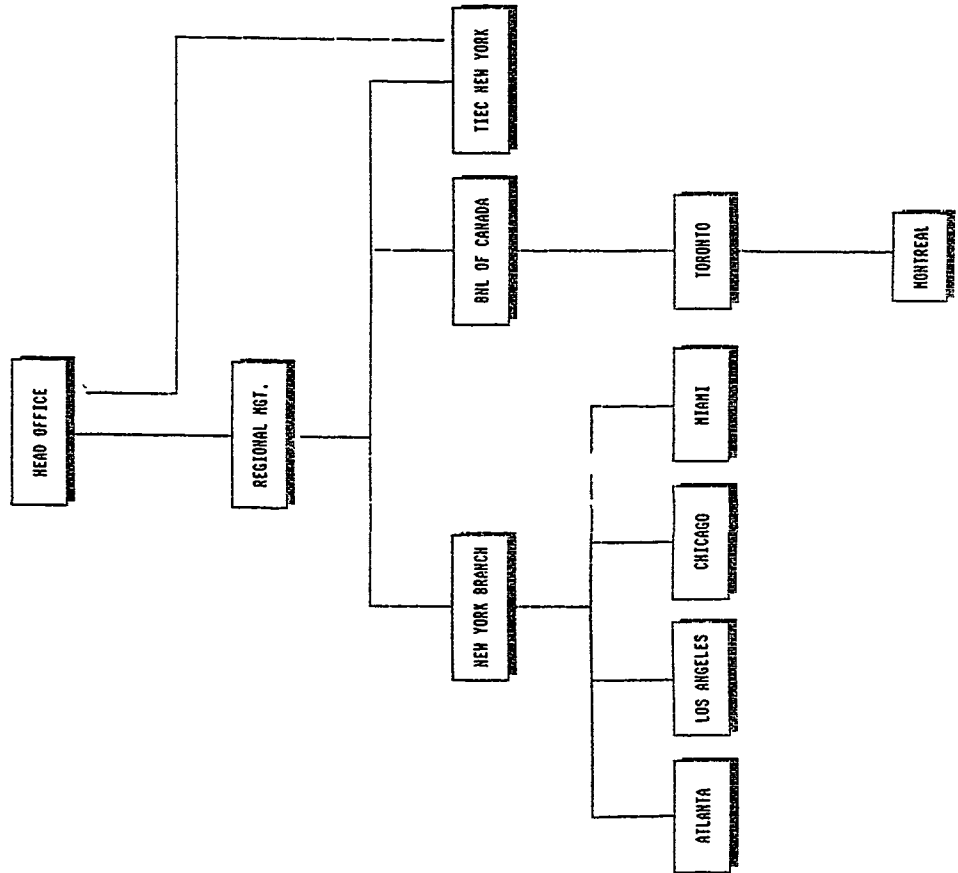

NUMERICAL LISTING OF EMPLOYEES IN BNL-NORTH & CENTRAL AMERICA FOR PERIOD ENDING DECEMBER 31, 1990

LOCATIONS	STAFF EMPLOYEES	OFFICERS		TOTAL EMPLOYEES
		RUOLO ITALIA	LOCAL	
REGIONAL MANAGEMENT	1	1	-	2
NEW YORK	119 (+ITEMPS)	12	30 (2)	161 (+ITEMPS)
I.A.P.T. - N.Y.	6	-	3	9
TIEC - N.Y.	8	1	1	10
LOS ANGELES	7	2	5	14
CHICAGO	7	2	7	16
ATLANTA	10 (+ITEMPS)	5	2	17 (+ITEMPS)
MIAMI	17	2	7	26
TORONTO/MONTREAL	18	1	9	28
COUNTRY TOTALS				
UNITED STATES	175 (+2ITEMPS)	25	55	255 (+2ITEMPS)
CANADA	18	1	9	28
NETWORK TOTALS:	193 (+2ITEMPS)	26	64	283 (+2ITEMPS)

NOTE: (1) above "ruolo Italia" totals includes only officers on U.S. payroll and does not include the H.O. trainees, or employees on temporary assignment.  
 (2) does not include P. Di Vito

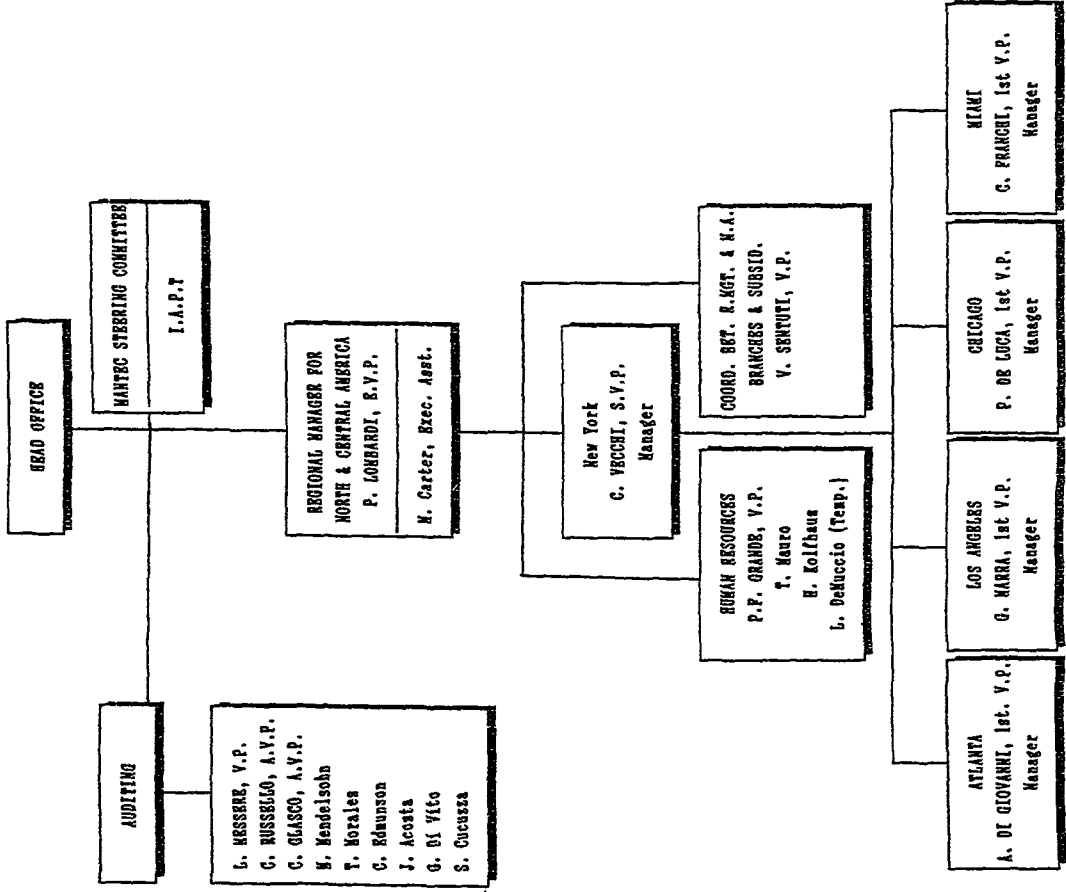



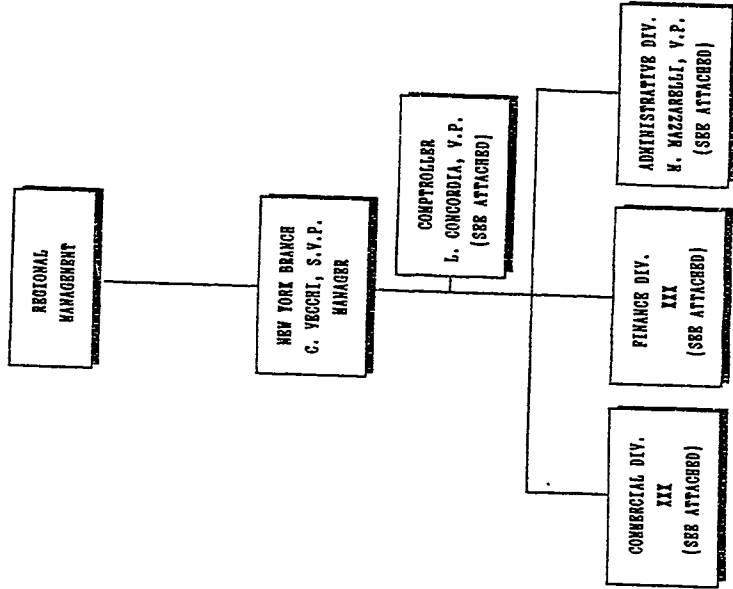



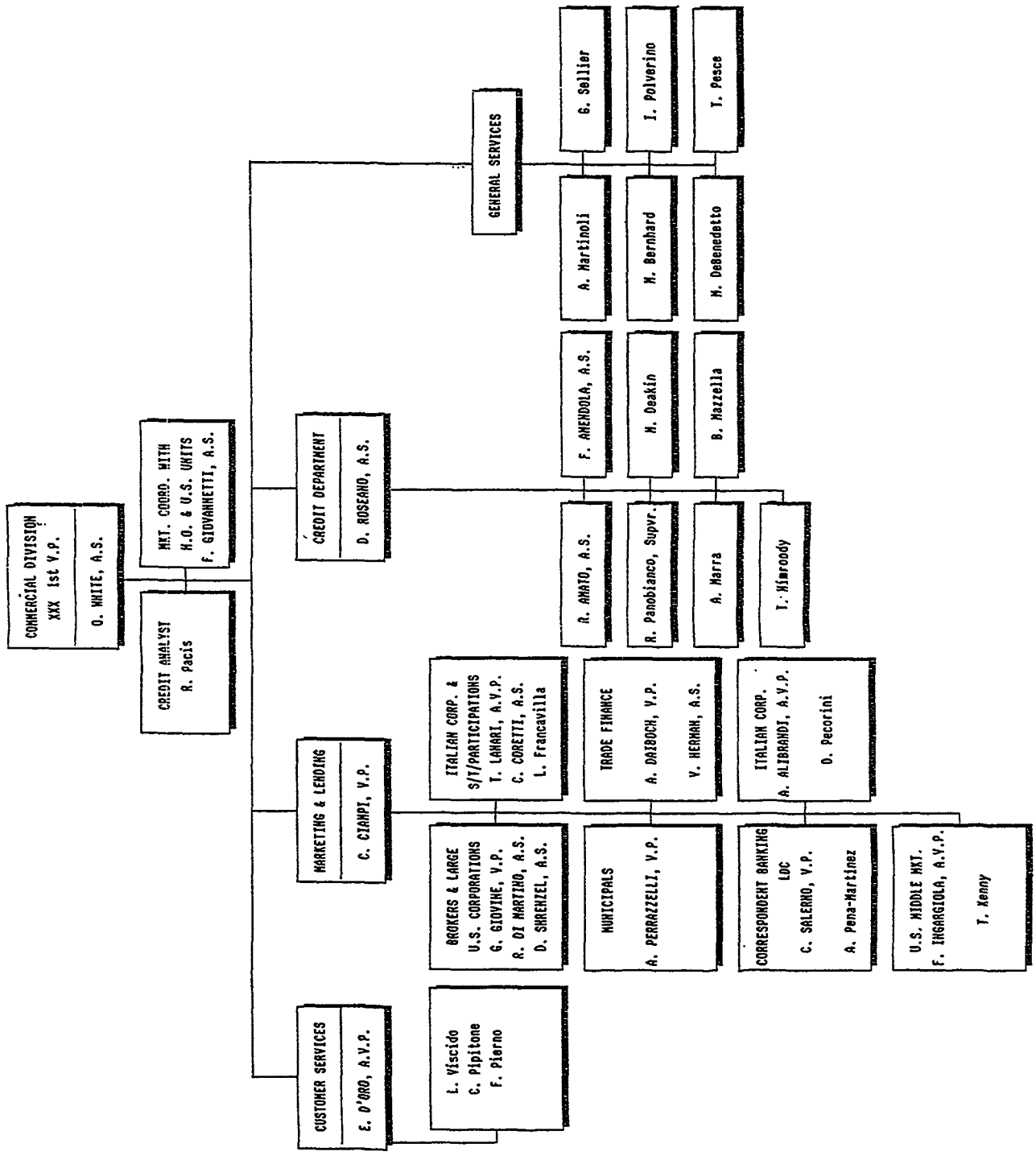

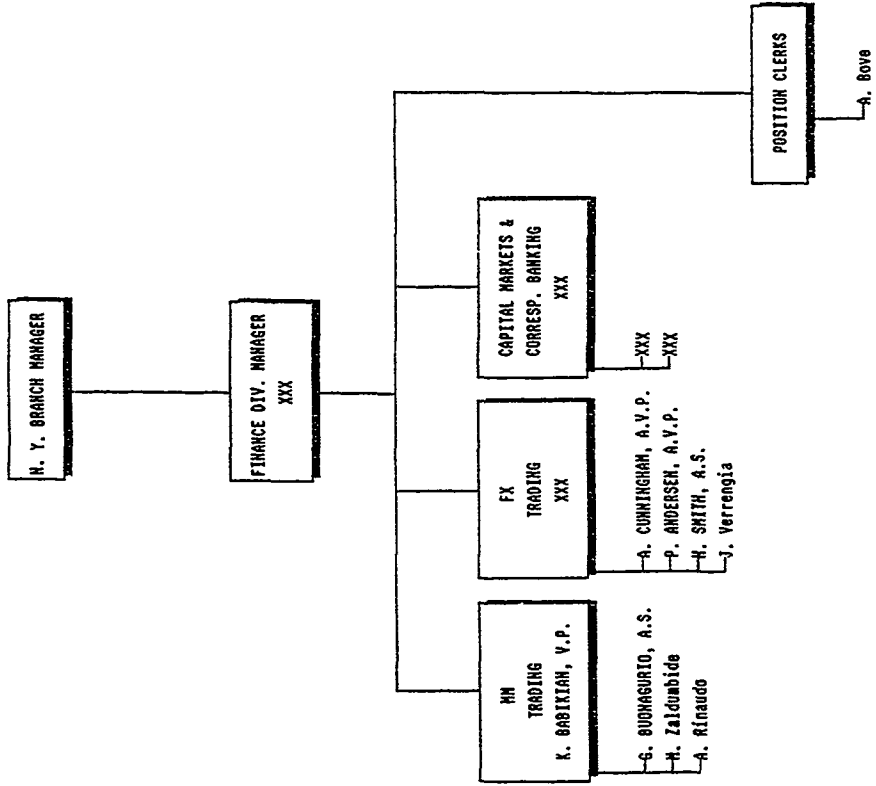

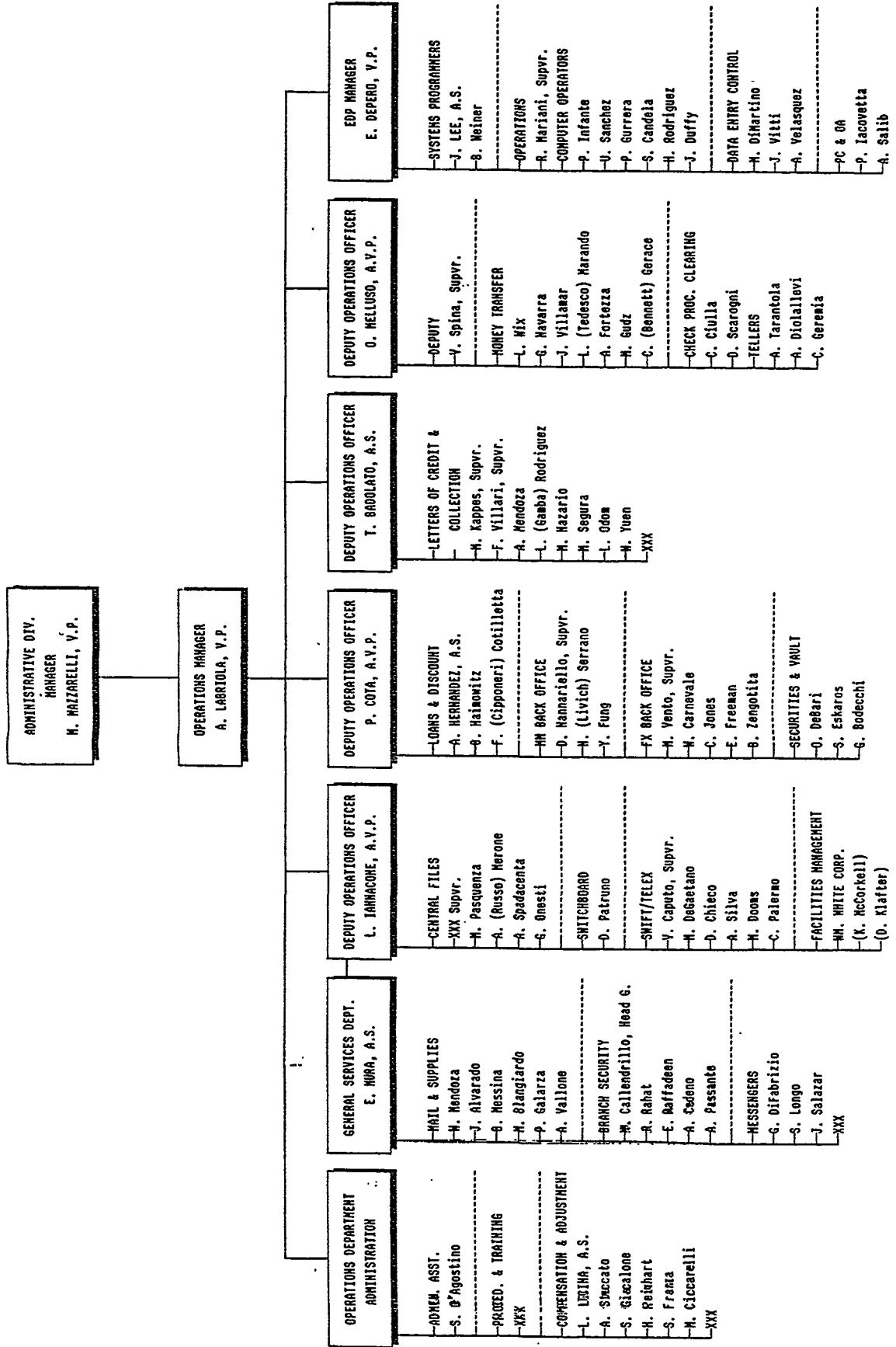

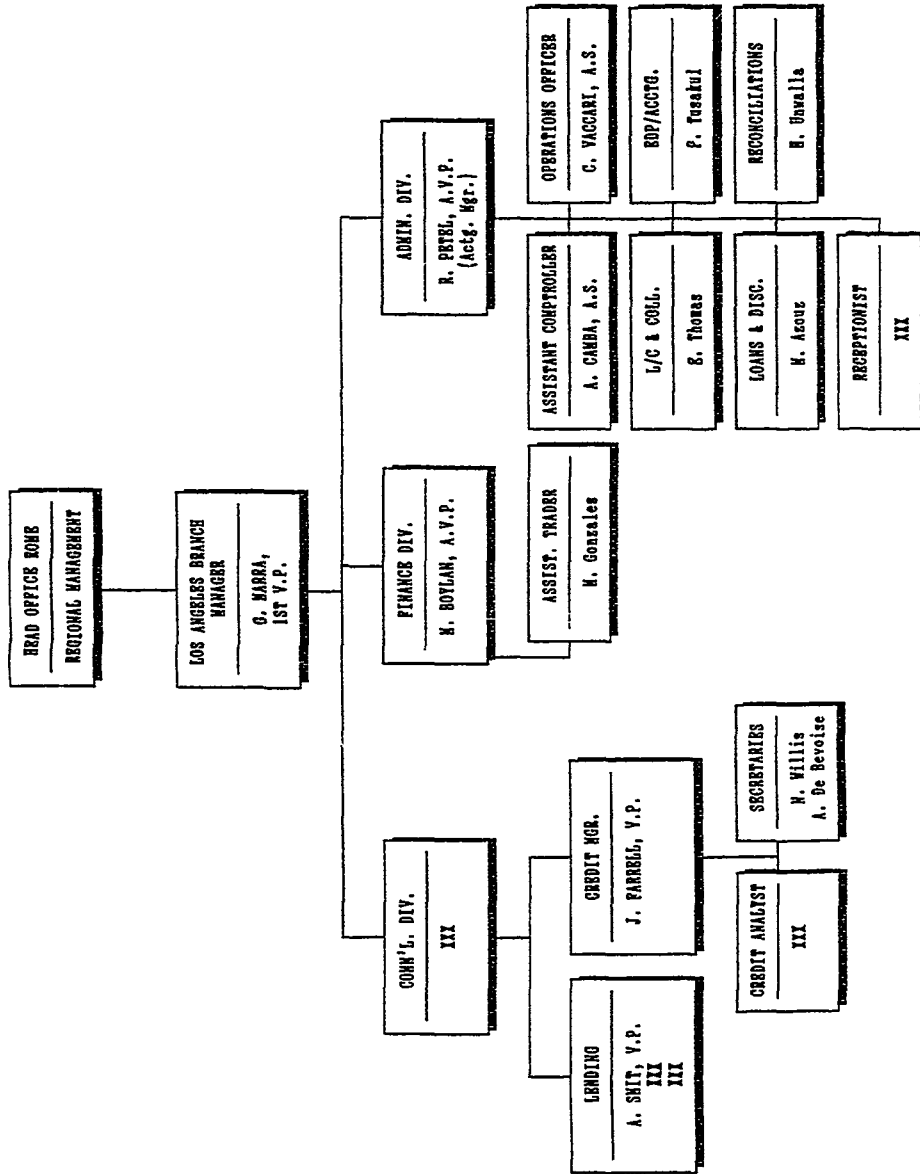

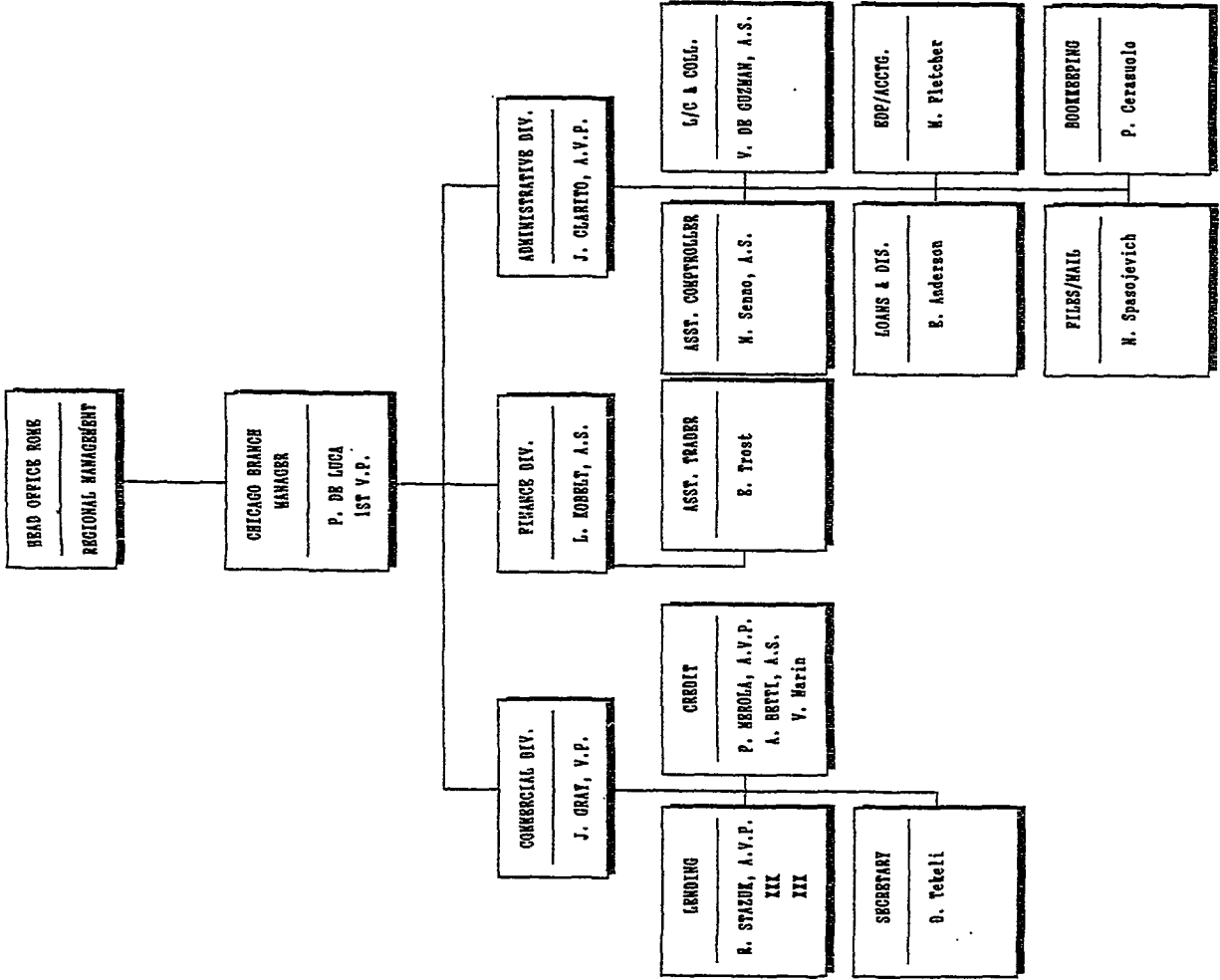

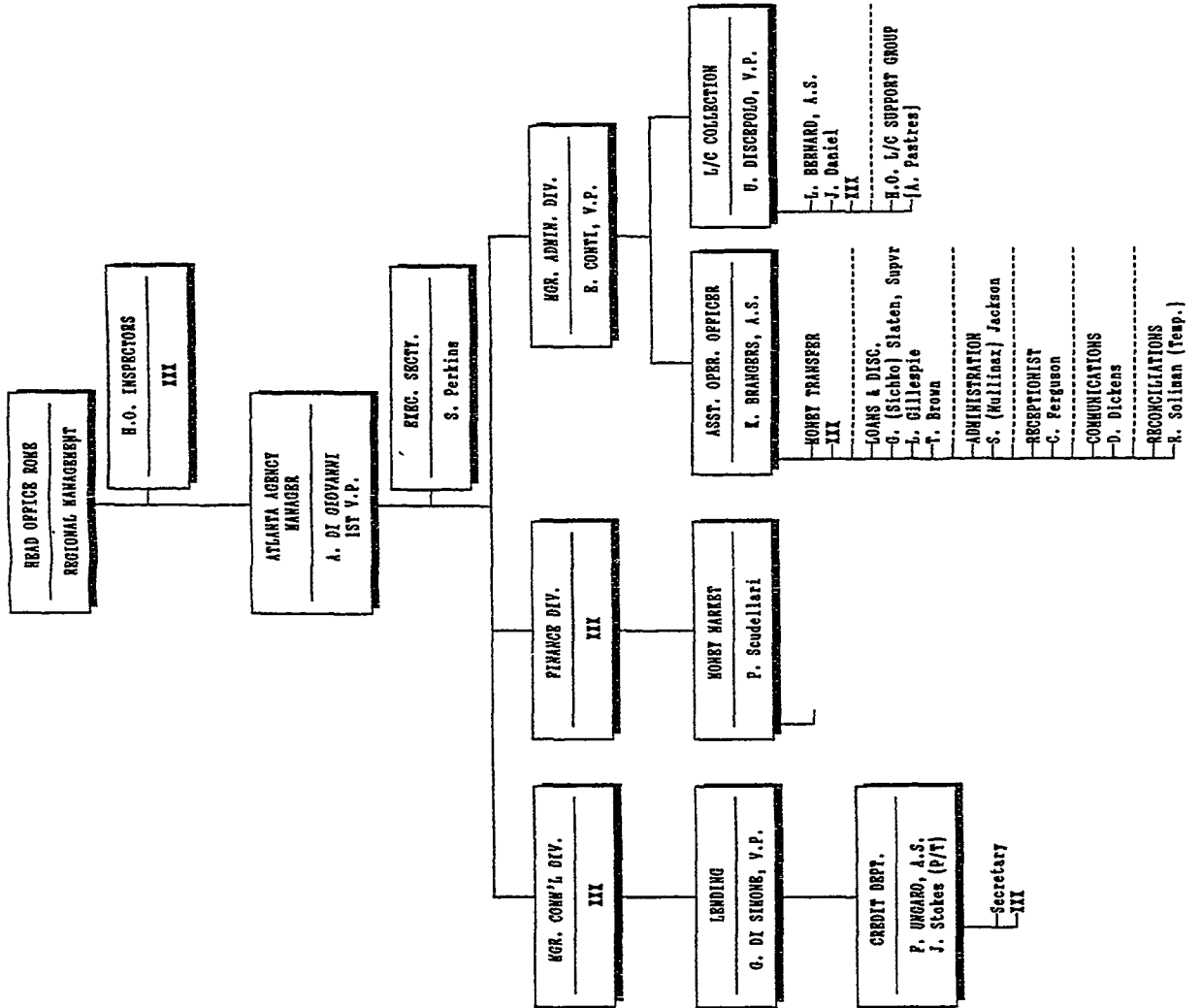



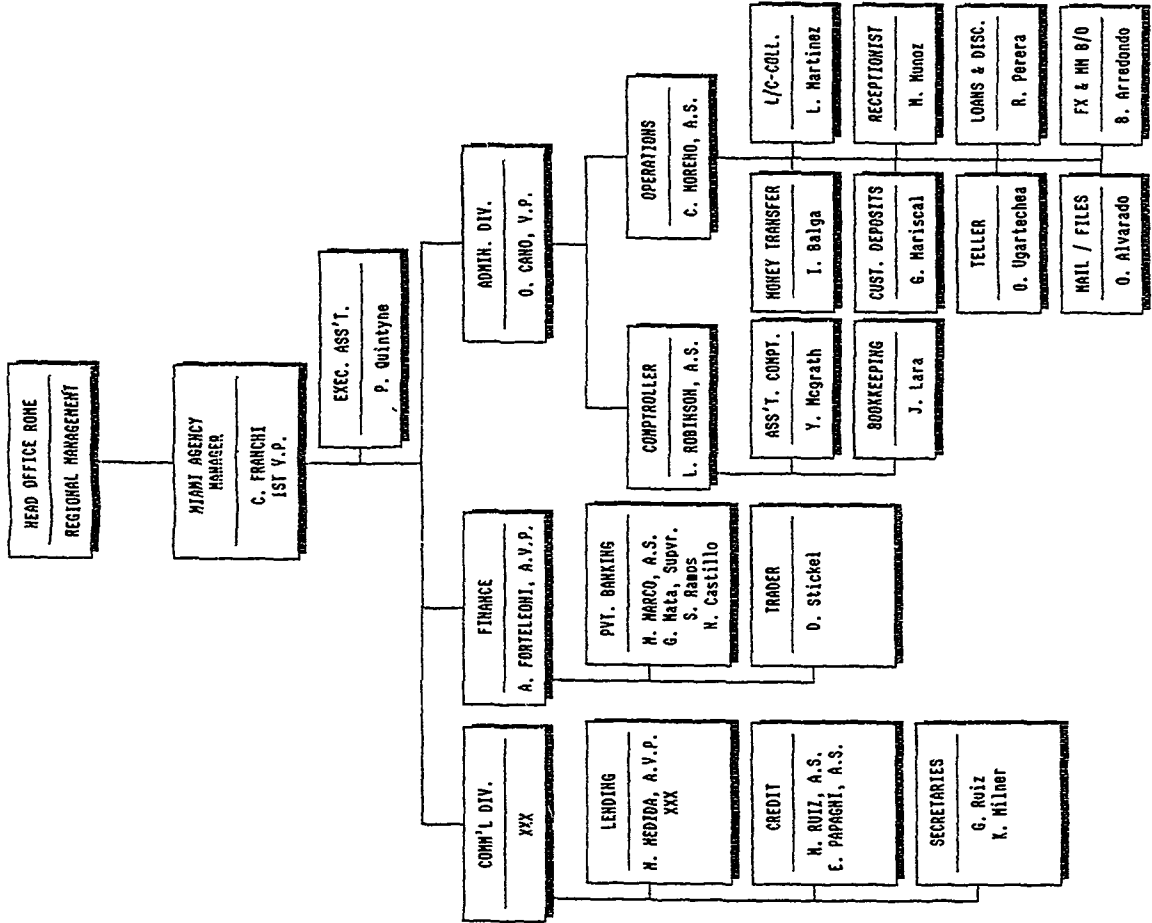



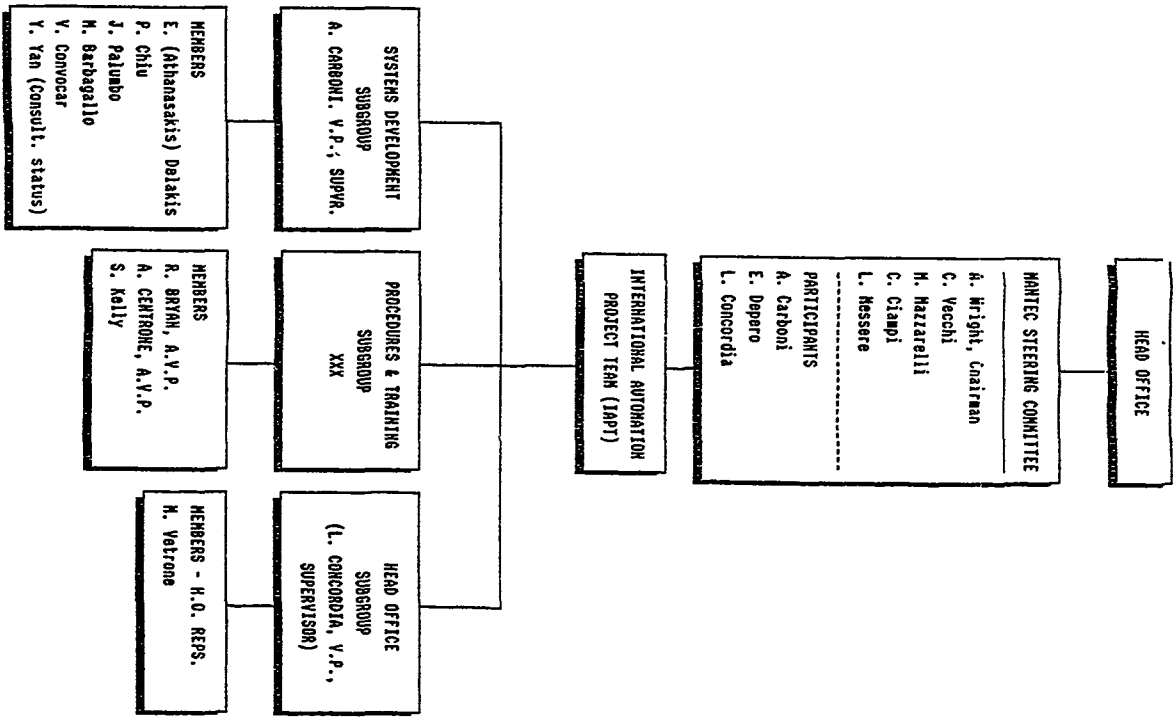

289

BHL NORTH & CENTRAL AMERICA  
JUNE 30, 1991

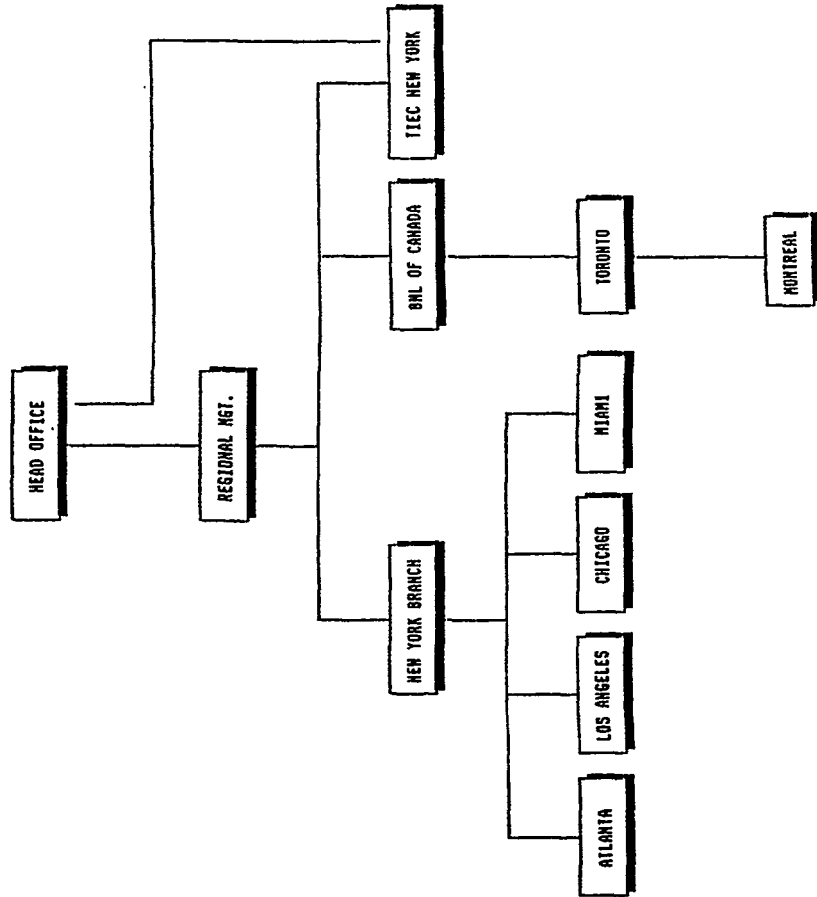

COMPARISON NUMERICAL LISTING OF EMPLOYEES IN BNL-NORTH & CENTRAL AMERICA FOR PERIODS ENDING JUNE 30, 1990 AND JUNE 30, 1991

LOCATION	STAFF EMPLOYEES		RUOLO ITALIA		OFFICERS		LOCAL		TOTAL EMPLOYEES	
	6/1990	6/1991	6/1990	6/1991	6/1990	6/1991	6/1990	6/1991	6/1990	6/1991
REGIONAL MANAGEMENT	1	1	1	1	-	-	-	-	2	2
NEW YORK	106	98	9	12	27	29	142	138		
EDP (IAFT) N.Y.	19	19	1	1	4	4	24	24		
TELEC - N.Y.	8	4	1	-	1	-	10	4		
LOS ANGELES	7	6	-	2	6	7	13	15		
CHICAGO	7	7	1	2	7	7	15	16		
ATLANTA	11	2	6	5	2	2	19	9		
MIAMI	17	17	2	3	7	8	26	28		
TORONTO/MONTREAL	17	17	1	2	14	12	32	31		
COUNTRY TOTALS										
UNITED STATES	176	154	21	26	54	56	251	236		
CANADA	17	17	1	2	14	12	32	31		
NETWORK TOTALS:	193	171	22	28	68	68	283	267		

NOTE: above "ruolo Italia" total include only officers on U.S. payroll and does not include employees on temporary assignment.

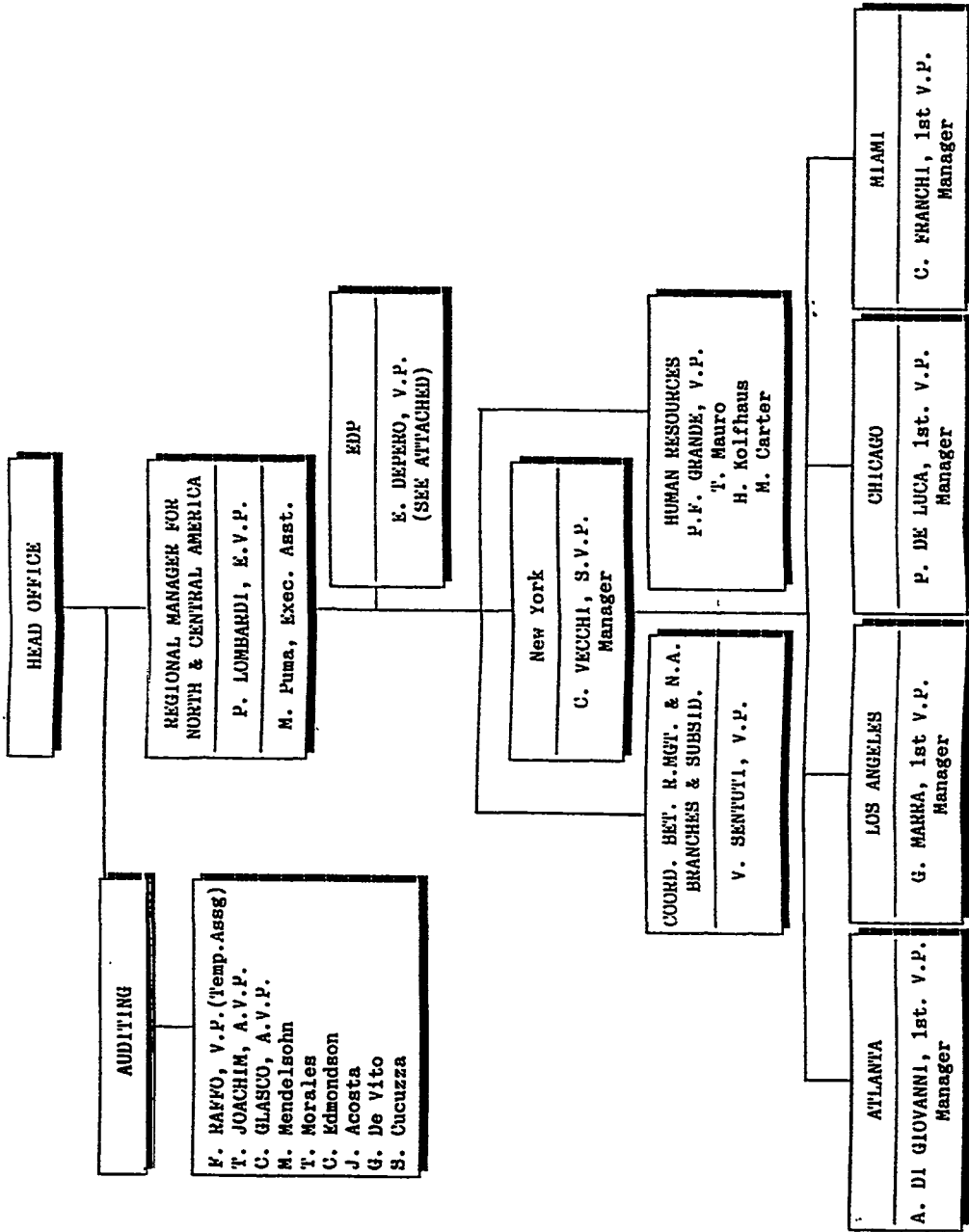

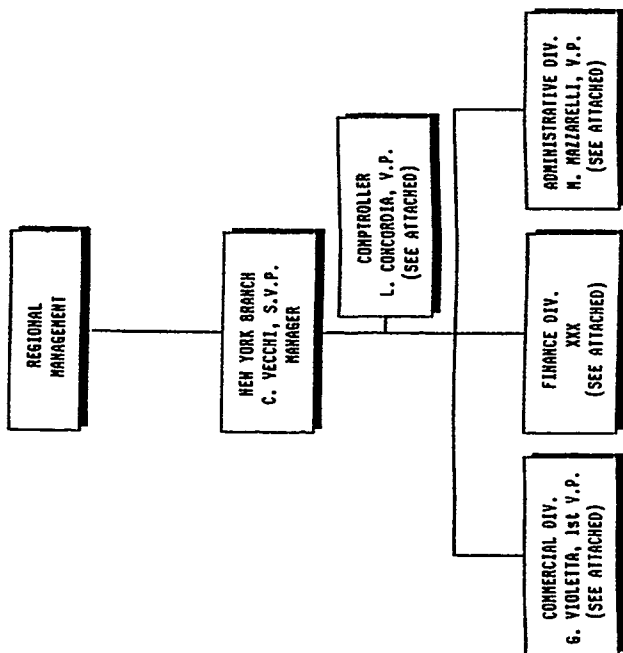

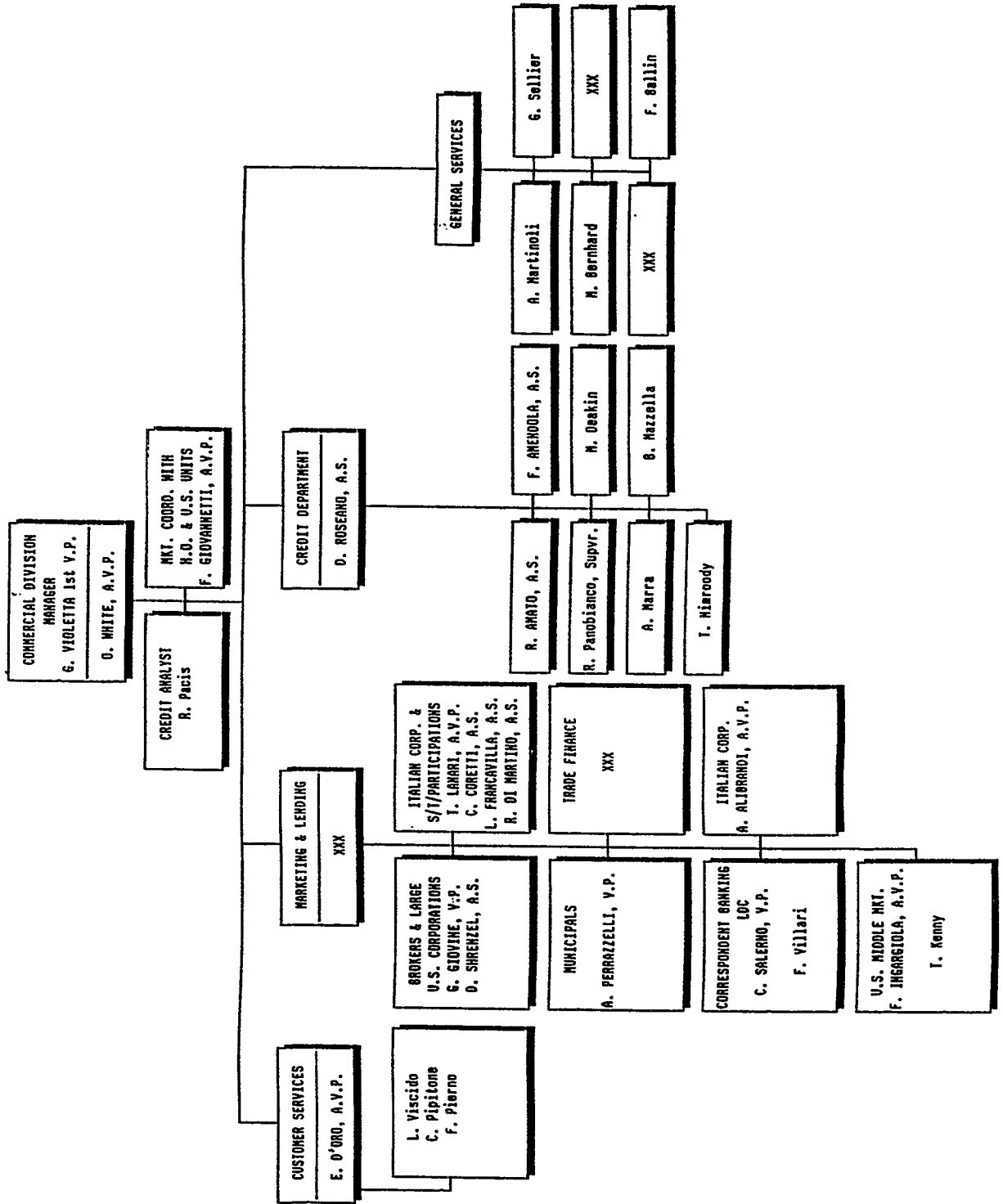



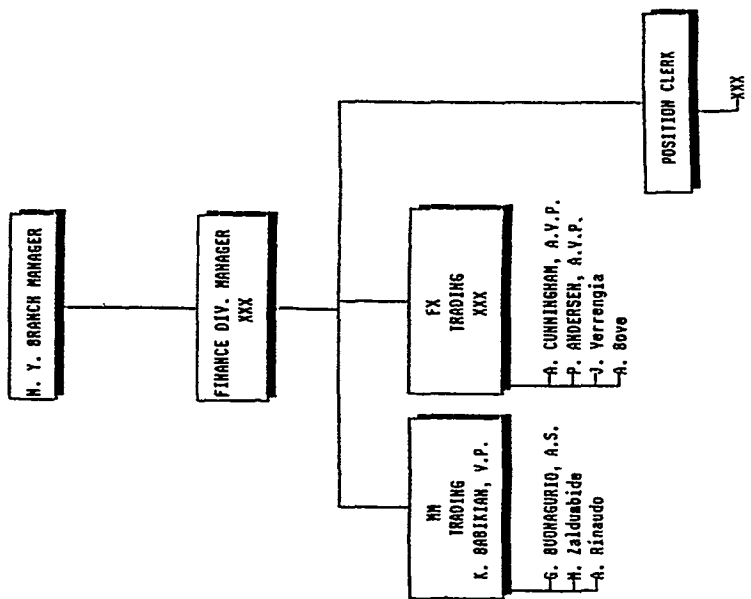

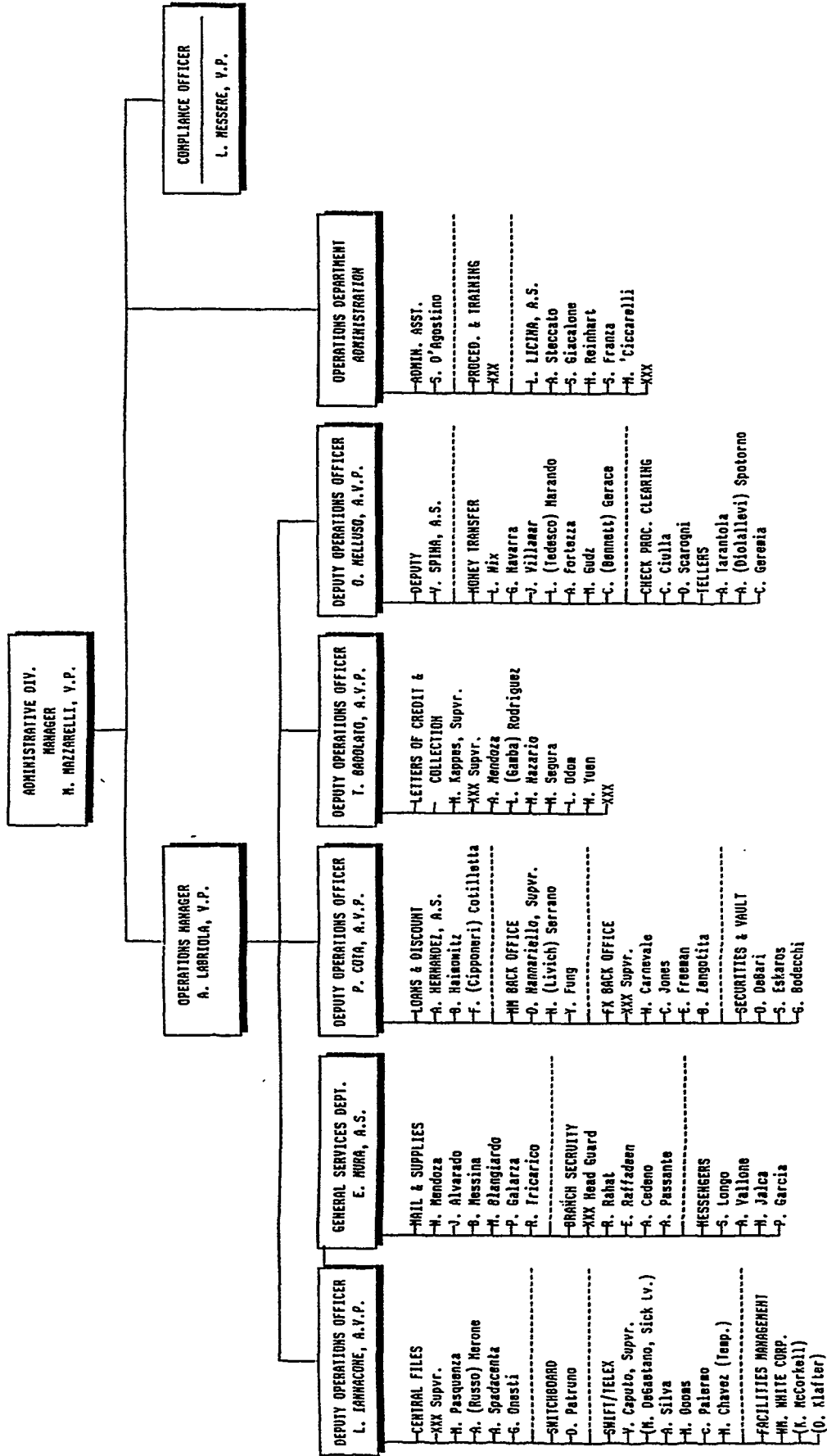

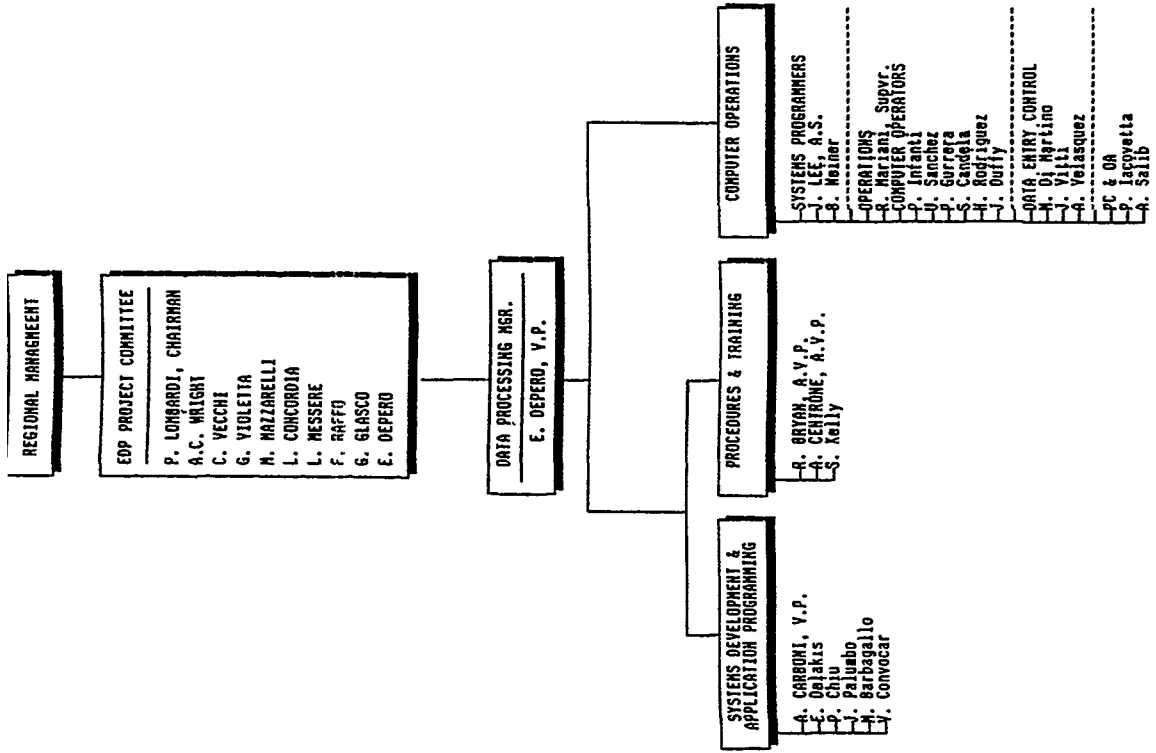

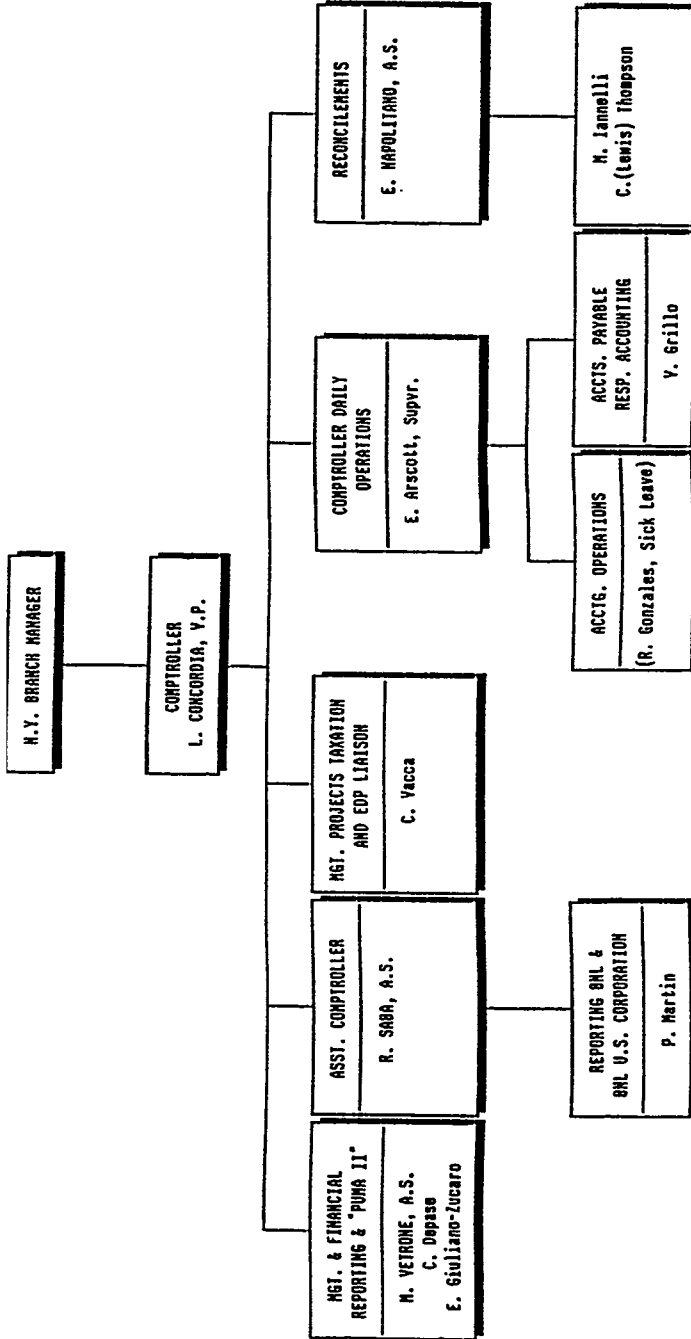

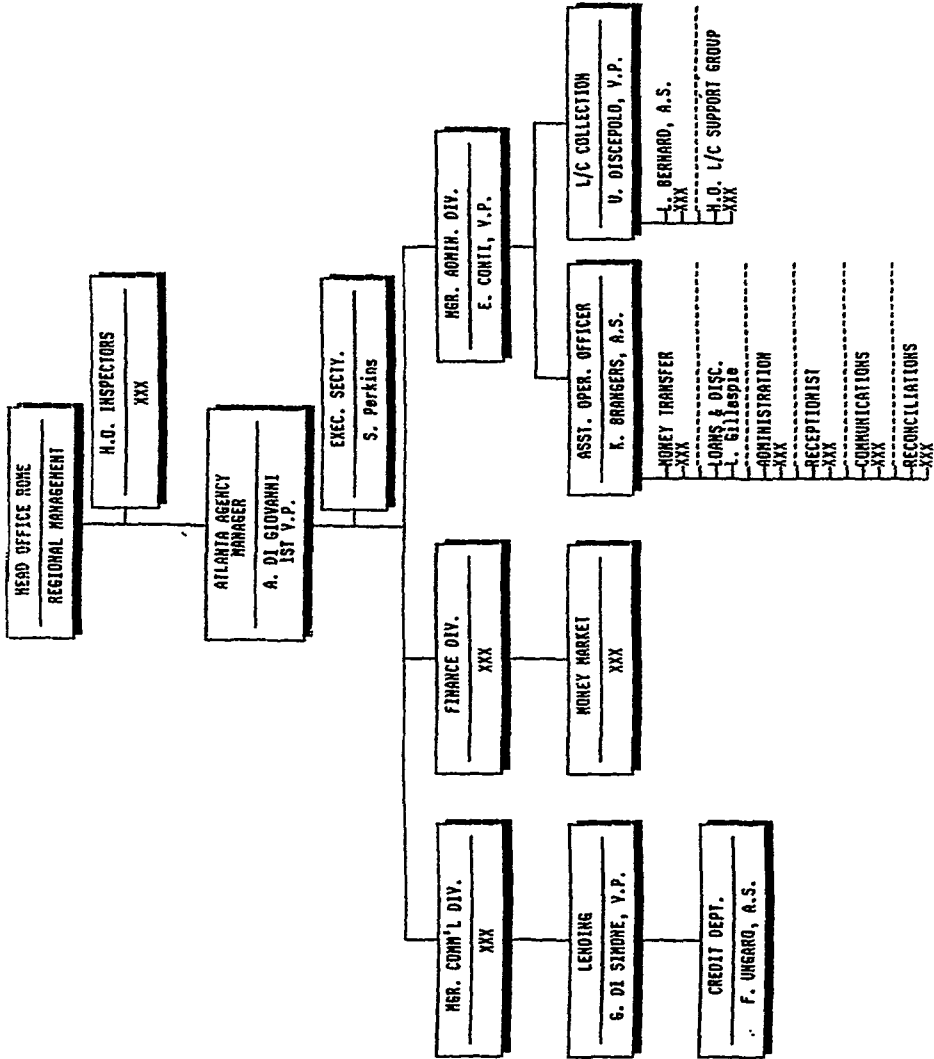

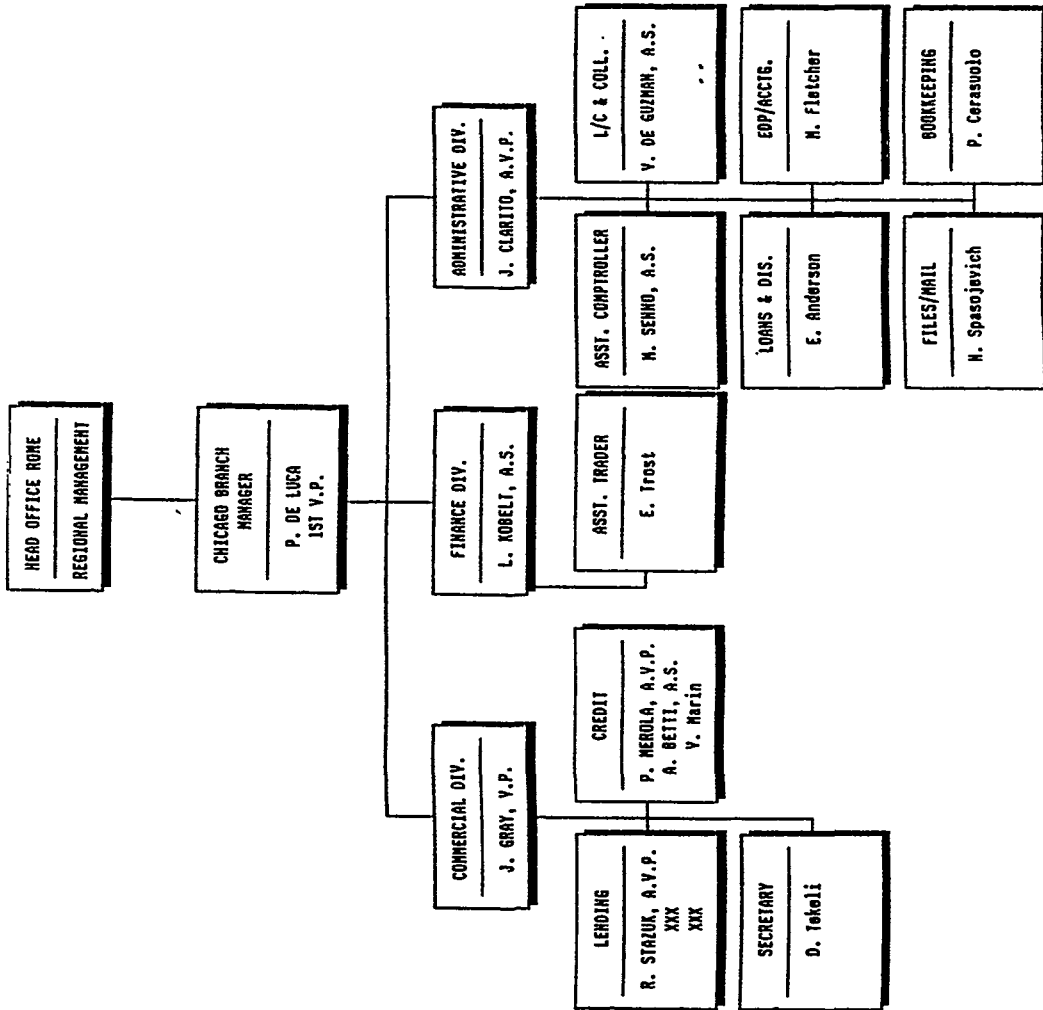

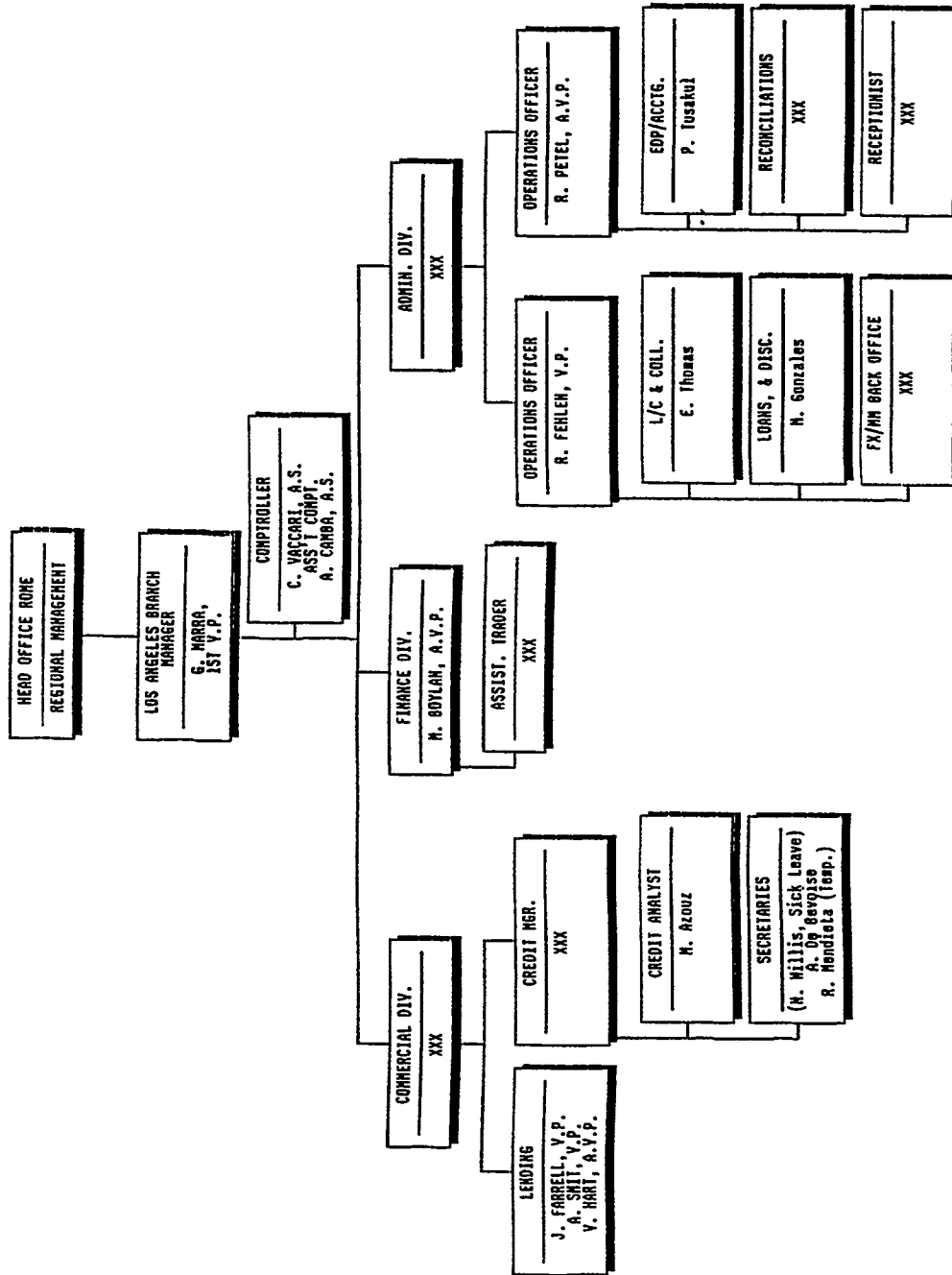

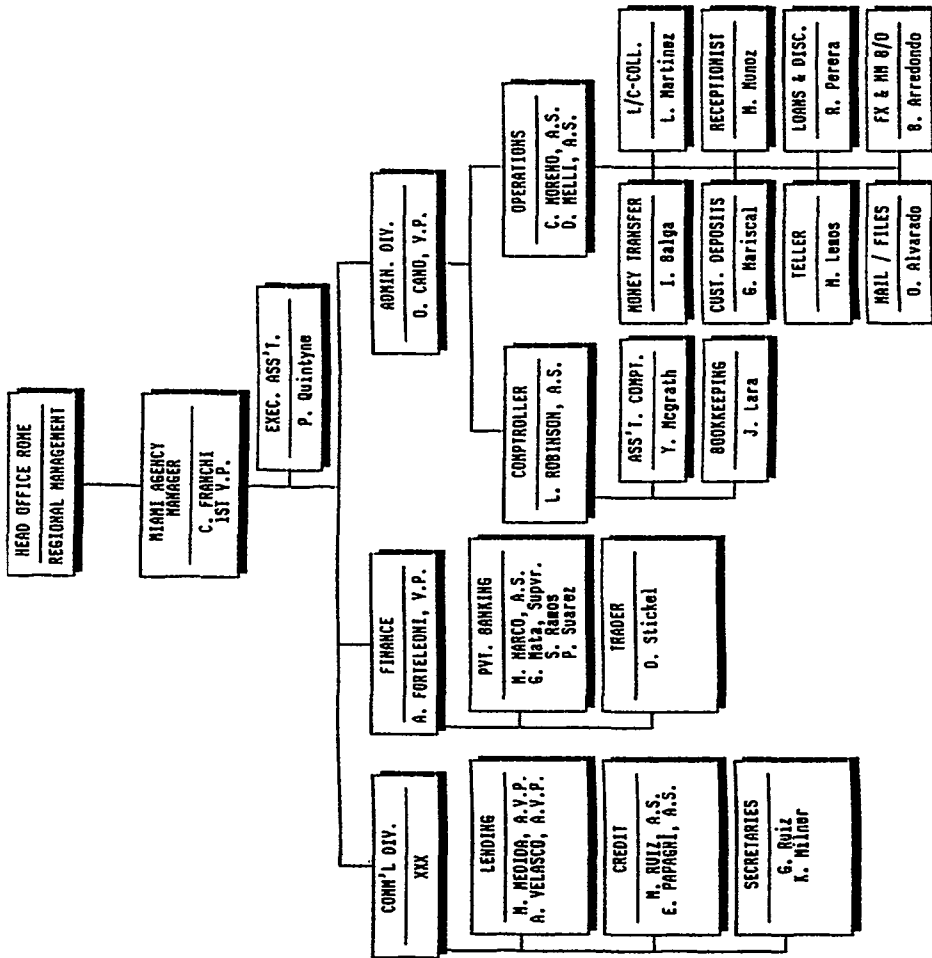



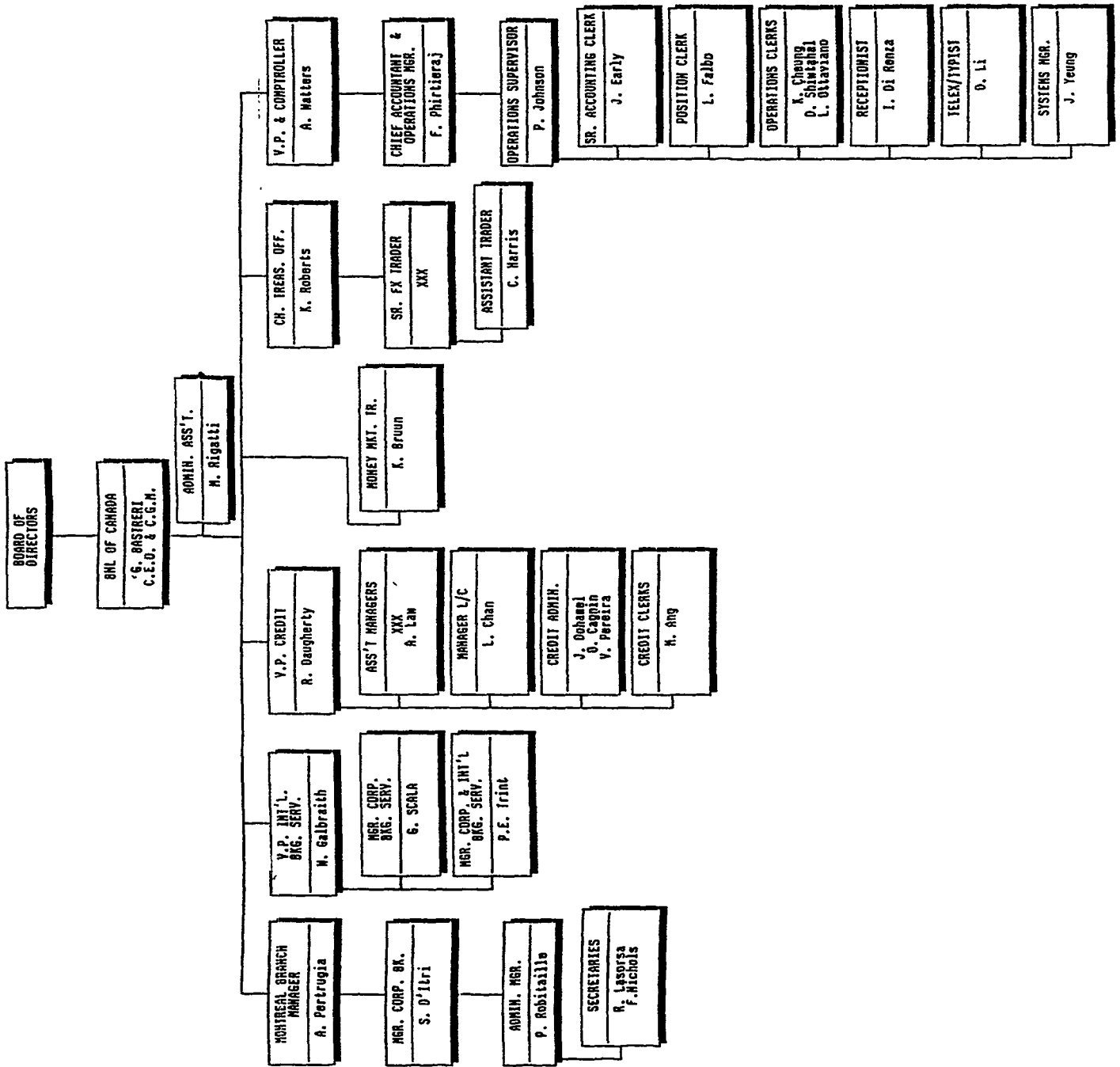

Situazione del 4/2/1991

289

PRESIDENTE  
- Prof. G. Cantoni

SERV. SEGR. GENERALE  
- C. Aspinò (Dir. Sup)

AMMINISTRATORE DELEGATO  
- U. D'Addario

AMMINISTRATORE DELEGATO (2)  
- P. D. Jollo

AMMINISTRATORE DELEGATO  
- D. Cropp

SERVIZIO AMMINISTRAZIONE

DIREZIONE SERVIZIO  
- G. Sartori (C.C.)

RAGIONERIA GENERALE  
- G. Sartori (C.C.)

RAG. GENERALE - CONTABILITA'  
- G. Fagnani (C.C.)

CENTRO AMMINISTRATIVO  
- C. Macchiorola (D.S.)

SERVIZIO CREDITI

DIREZIONE SERVIZIO  
- F. Medugno (D.S.)

SERVIZIO RETI ESTERO E ISTITUZIONI FINANZIARIE

DIREZIONE SERVIZIO  
- A. Landara (C.C.)

ISTITUZIONI FINANZIARIE ESTERO  
- C. Cozzini (D.S.)

GESTIONE RETI ESTERO  
- G. De Santis (D.S.)

SERVIZIO CONTROLLI TECNICI OPERATIVI

DIREZIONE SERVIZIO  
- G. D. Formosa (D.S.)

CONTROLLI SISTEMI OPERATIVI  
- O. Ferretti (D.S.)

10/9/91

(1) Preposto dal 4/2/1991  
 (2) Dimissionario dal 3/18/1991 = ex serv. crediti  
 dimissionario dal 10 DL D. Cropp

LEGENDA

DC = Direzione Crediti  
 CC = Controlli Operativi  
 Dir. sup = Direzione Superiore  
 D.S. = Direzione di Sede  
 D.L. = Direzione di Sede  
 C.S. = Controlli di Sede

Promemoria del dott. Sartoretti, consegnato in data 17 settembre 1991.

Documento n. 291.

455

4 5 6

## PROMEMORIA DEL DOTT. SARTORETTI

La presente sintetica nota si riferisce a parte di quanto ha for  
mato oggetto dell'audizione del 25 luglio del corrente anno di  
fronte a codesta Onorevole Commissione e fa seguito anche allo  
incontro di lavoro avuto con il Dr. Laurenzano ed il Maggiore  
Mastrogregori.

Nel precisare che trattasi di elaborazione fatta a memoria e  
quindi certamente incompleta e sommaria, in parte già delineata  
anche della mia memoria del maggio 1991 a suo tempo trasmessa  
a codesta Onorevole Commissione (vedasi pagina 9 e seguenti),  
vengono qui di seguito riportati gli argomenti che saranno poi  
brevemente sviluppati:

1. - Inizio dell'attività "irregolare" della Filiale di Atlanta;
2. - Volume (sommatoria) delle "operazioni NON IRAQ" trattate;
3. - Opportunità dell'esame di merito delle operazioni e delle  
relazioni tra le controparti.

° ° °

Dopo l'insorgere del caso, via via che aumentava la conoscenza  
delle operazioni poste in essere dalla Filiale di Atlanta, ci si  
poteva rendere conto che l'attività "irregolare" della Filia  
le si era sviluppata anche con operazioni che non riguardava

no l' "Iraq" e che quindi sembravano investire situazioni diverse, con sviluppi all'epoca del tutto imprevedibili.

Quello che infatti sembrava essere circoscritto all'Iraq come fenomeno deviante dell'attività della Filiale di Atlanta, si inquadrava sempre più in un ampio schema di modus operandi della Filiale stessa.

Si deve qui premettere che per "irregolari" vanno intese non solo tutte quelle operazioni (finanziamenti e impegni) non contabilizzate e/o non autorizzate e quelle che per durata ed importo eccedono i limiti ed i termini autorizzati dalla Direzione della Banca, ma anche tutte quelle poste in essere con garanzie ed a condizioni (tassi e commissioni) non conformi a quelle approvate.

#### 1.- Inizio dell'attività "irregolare" della Filiale di Atlanta.

Non si può escludere che l'attività "irregolare" della Filiale sia iniziata molto probabilmente quando la sua direzione fu assunta da Drogoul e cioè nella seconda metà del 1984.

A tale epoca infatti risalgono alcune operazioni per le quali sarebbe peraltro opportuna una verifica. Si tratta di una lettera di credito "Iraq" confermata di circa 12 milioni di dollari USA e del finanziamento di alcune lettere di credito (Jugobanka/Jugobankakomerc ?) che appare effettuato a tassi inferiori al Libor.

#### 2.- Volume (sommatoria) delle "operazioni NON IRAQ" trattate.

Se nell'ambito delle "operazioni C.C.C., NON IRAQ," - quasi tutte eseguite "irregolarmente" - si sommano anche solo quelle

che hanno come destinatari paesi quali la Turchia, l'Algeria, l'Ungheria, la Giordania ed il Messico, l'importo complessivo di tali operazioni verso questi paesi (ivi comprese quelle già rimborsate prima del 4.8.1989) si colloca intorno ai 450 milioni di dollari USA.

Se poi si prendono in esame gli impegni assunti, siano essi richiesti dall'ordinante o siano essi "silent" o "oral", nei confronti dei vari beneficiari, impegni che si possono desumere anche dalla sola ed incompleta "documentazione" pervenuta da Atlanta dopo il 7 agosto 1989, si ricava che, nell'arco di tempo preso in considerazione, la Filiale ha operato assumendo rischi per cassa e/o di firma, privi di autorizzazione e/o non conformi, per transazioni NON C.C.C. e NON IRAQ anche verso:

Argentina, Brasile, Egitto, Shrilanka, Jugoslavia, Bulgaria, Romania, URSS, India, Bangladesh, Perù, Cipro, Venezuela, Pakistan, Israele, Tunisia, Marocco, Iran, Cameroon, nonché, dei cinque paesi suddetti di cui alle operazioni C.C.C., verso Turchia, Algeria, Giordania ed Ungheria.

L'importo complessivo di tali operazioni appare essere dell'ordine di diverse centinaia di milioni di dollari Usa.

Infatti se si prendono in esame anche solo quelle negoziate ed accettate con le società residenti a Ginevra della "Cargill", risultanti da uno scambio di 5/600 telex rinvenuti nell'"archivio elettronico" - coprenti però solo il periodo dicembre 1986 / primi giorni dell'agosto 1989 - la somma approssimativa di tali operazioni ammonta a non meno di 450 milioni di dollari Usa.

A queste cifre vanno aggiunte quelle derivanti da altre numerose operazioni effettuate con il Gruppo Continental Grain, il Gruppo Dreyfus, in particolare tramite le loro filiazioni anche estere, con la CAM USA, André et Cie, Ralli Bros, Amerop Sugar, con la stessa Entrade, ecc., nonché i prestiti diretti a banche (ad esempio BADR, Algeria) e le operazioni assunte tramite la LBS di New York.

Entrando nella tipologia di queste operazioni si va dalle lettere di credito disposte a favore di tali nominativi notificate con aggiunta della conferma, a conferme chiaramente volute "silent" e che per talune delle quali la Filiale di Atlanta non effettua neppure la verifica dei documenti in utilizzo; vi sono triangolazioni che coinvolgono banche e società di diversi paesi; vere e proprie garanzie di pagamento connesse a transazioni derivanti da accordi di clearing come quelli rumeno, bulgaro ed ungherese con il Brasile; impegni di pagamento non solo del capitale ma anche degli interessi applicati dal fornitore sulle vendite con regolamento dilazionato; red clauses con tesoreria versata dall'importatore sul conto Morgan della Filiale di Atlanta ma a rischio della Filiale; si riscontrano inoltre finanziamenti di noli, ecc.

In questo contesto e sempre dalla "documentazione" contenuta nell'archivio elettronico pervenuto da Atlanta, si rilevano anche lettere di credito disposte da banche di paesi quali Algeria, Giordania, Jugoslavia in favore di beneficiari residenti in Olanda, Isole del Capo Verde, Inghilterra, Sudan etc.



In aggiunta a tale tipo di attività, va inoltre tenuto presente che la Filiale di Atlanta ha assunto, spesso "irregolarmente" rischi nei confronti di società mediante l'emissione di lettere di credito stand-by, lettere di credito con red clause, bid, performance e advance payment bonds, finanziamenti e/o prefinanziamenti, depositi, coperture di rischio di cambio, linee di credito committed poliennali, ecc.

Dalla posizione contabile ricostruita al 4 agosto 1989, sono risultate in essere operazioni "irregolari" di questo tipo per circa 500 milioni di dollari Usa.

In conclusione, se si prendono in considerazione tutte le transazioni di cui vi è traccia nella documentazione inviataci, nonché quelle storicamente rilevate dai controlli, dagli auditors interni e dallo stesso Magistrato statunitense, ivi comprese quelle scadute o rimborsate prima del 4 agosto 1989, non é azzardato valutare in almeno 2 miliardi di dollari Usa la somma delle operazioni irregolari NON IRAQ eseguite dalla passata gestione della Filiale di Atlanta.

3.- Esame di merito delle operazioni e delle relazioni tra le controparti.

L'esame di merito delle operazioni e delle relazioni tra le controparti intervenute tramite anche una lettura monografica ed incrociata della "documentazione", ha costituito il contributo che professionalmente ho potuto apportare per cercare di comprendere il "caso Atlanta".

Quello che infatti richiama immediatamente l'attenzione é il tipo

di rapporto che risulta esistere tra Drogoul (peraltro anche da parte di alcuni dei suoi collaboratori) e molte delle sue controparti. Per quanto le operazioni sottopostegli, ivi comprese quelle "non Iraq", comportassero rischi che necessitavano quanto meno di una approfondita valutazione, in ogni caso non di sua competenza, si rileva come la Filiale fosse solita rispondere generalmente, per non dire sempre, in modo positivo alle richieste ricevute e con una prontezza degna di riflessione.

Per di più le condizioni negoziate (ed accettate) dalla Filiale con le controparti risultano quasi sempre non adeguate ai rischi da assumere e in alcuni casi appaiono funzionali ai fini del perfezionamento dei relativi contratti commerciali. Ho notato, per esempio, come, nell'offrire linee di credito a banche, Atlanta stabilisse condizioni diverse a seconda delle società che avrebbero potuto intervenire nelle operazioni.

Talvolta si ha l'impressione che, per come sono trattate ed effettuate le operazioni, possano esistere intese tra le varie controparti coinvolte.

Qualora si volesse passare alla ricostruzione di quanto avvenuto ad Atlanta, a mio avviso, sarebbe necessario riesaminare e riclassificare, affiancando un sistema EDP a quello già esistente, la documentazione dell'archivio elettronico integrandola con tutta la documentazione che dovrebbe esistere ad Atlanta.

Perfezionando la metodologia che, dopo vari tentativi, è sembrata la più utile per valutare e cercare di capire alcune delle fattispecie più rilevanti - mi riferisco alle ricerche svolte nell'archivio elettronico in forma monografica su nominativi iracheni,

su controparti "NON IRAQ" o su specifiche operazioni - si dovrebbe poter arrivare alla creazione di un archivio dati dal quale risalire alle operazioni distinte per paese, nominativi interessati, anno, importo, merce, noli/servizi etc.

Sulla validità di tale metodo di ricerca, mi limito a far presente che dello stesso si sono avvalsi sin dall'inizio, tramite l'ufficio di Roma, sia Atlanta che i legali USA della Banca per evadere anche richieste di documentazione del Magistrato inquirente americano cui era noto il nostro modus operandi.

Parallelamente e contemporaneamente a tale ricostruzione si potrebbe entrare nel merito delle singole operazioni tentando una lettura organica del succedersi degli avvenimenti ed andando oltre il mero aspetto contabile.

In tale sede si potrebbe cercare di chiarire, sin dall'inizio e forse non solo dal punto di finanziario, i rapporti intercorsi tra molti dei nominativi coinvolti nell'affare Atlanta.

Mi riferisco in particolare al ruolo svolto dall'Amman Resources (W.Dajani), dalla Araba Holdings e sue connessioni, nelle varie operazioni poste in essere con l'Iraq, specie quelle relative al finanziamento dei noli e dei servizi del Tanga ad Aqaba, che in valore arrivano ad un importo sostanziale e che, come risulta dalla documentazione telex sono serviti a pagare i costi relativi a derrate provenienti oltre che dagli Stati Uniti anche da paesi come l'Australia ed il Canada.

Allo stesso tempo, tale ricostruzione potrebbe fornire ulteriori

utili elementi di valutazione per tutte le altre operazioni "Iraq"  
effettuate dal 1984, regolarmente rimborsate e non.

464

Provvedimenti emessi in data 12 settembre 1991 dalla Procura distrettuale di Atlanta:.

- Government's response to defense motions for list of unindicted co-conspirators;
- Government's response to defense motions for 404 (b) material; con traduzione italiana.

Documento n. 292.

465

466

242

FILED IN CLERK'S OFFICE  
U.S.D.C. Atlanta

IN THE UNITED STATES DISTRICT COURT SEP 12 1991

FOR THE NORTHERN DISTRICT OF GEORGIA ERIC D. THOMAS, Clerk

ATLANTA DIVISION

By: *[Signature]*  
Deputy Clerk

UNITED STATES OF AMERICA	:	CRIMINAL INDICTMENT
	:	
v.	:	NO. 1:91-CR-078-02
	:	
CHRISTOPHER P. DROGUL,	:	
THERESE MARCELLE BARDEN,	:	
AMEDEO DECAROLIS,	:	
ENTRADE INTERNATIONAL LTD.,	:	
YAVUZ TEZELLER,	:	
RAFIDAIN BANK,	:	
SADIK HASSON TAHA,	:	
ABDUL MUNIM RASHEED,	:	
RAJA JASSAN ALI and	:	
SAFA HAJI AL-HABOBI	:	

GOVERNMENT'S RESPONSE TO DEFENSE MOTIONS FOR LIST OF UNINDICTED CO-CONSPIRATORS

Comes now the United States of America and names the following unindicted co-conspirators:

Unindicted Co-Conspirators Count I

<u>Persons</u>	<u>Employer During Conspiracy</u>	
Amir H. Al-Saadi	Ministry of Industry & Military Production	
T. Al-Tuchmachi	Rafidain Bank and Rasheed Bank	
Wafai Dajani	Amman Resources, Inc. Aqaba Packaging Araba Holdings	
Julie Daniels	BNL-Atlanta	
Zuhair Daoud	Iraq Grain Board	467
Pierre G. Drogoul	COMSUD, TMC	
Charles C. El-Chidiac	Selco East Consultants	

Brenda Forrest	BNL-Atlanta
Subi Frankool	Central Bank of Iraq
Thomas Mobley Fiebelkorn	BNL-Atlanta (plead guilty to Criminal Info. # 1:91-CR-126)
Central Bank of Iraq	
Kamil Hassan Hussein (Hussein Kamil Hassan)	Ministry of Industry & Military Production
Jean Ivey	BNL-Atlanta
Fadel Jawad Kadhum	Ministry of Industry & Military Production Matrix Churchill, Ltd. Matrix Churchill Corp. and T.D.G.
Mela Maggi	BNL-Atlanta
Saalim (Sam) Naman	Matrix Churchill Corp.
Leigh Ann New	BNL-Atlanta (plead guilty to Criminal Info. # 1:91-CR-88-01)
Robert Post	BNL-Atlanta
Pamela Prosser	BNL-Atlanta and Entrade International Inc.
Patricia Scudellari	BNL-Atlanta
Abdulahad P. Toma	Central Bank of Iraq
Paul Robert VonWedel	BNL-Atlanta (plead guilty to Criminal Info. # 1:91-CR-89-01)



Unindicted Co-Conspirators Count II

<u>Persons</u>	<u>Employer During Conspiracy</u>
Fritz (Guiddy) Baehler Cargill, Inc. Cargill International S.A.	Cargill International S.A.
Curt Johnson	Cargill, Inc.
Mike Mooney	Cargill, Inc.
Huub Spierings	Cargill International S.A.
Eduardo Vigil	Cargill, Inc.

Respectfully submitted,

GERRILYN G. BRILL  
ACTING UNITED STATES ATTORNEY

  
GALE MCKENZIE  
ASSISTANT UNITED STATES ATTORNEY

1800 Richard Russell Building  
75 Spring Street, S.W.  
Atlanta, Georgia 30335  
Georgia Bar No. 494800  
(404) 331-6446

469

CERTIFICATE OF SERVICE

This is to certify that I have this day served upon the following persons listed below a copy of the foregoing document by depositing in the United States mail a copy of same in a franked envelope requiring no postage for delivery:

Sheila Tyler, Esq.  
Paul Kish, Esq.  
101 Marietta Tower, Suite 3310  
Atlanta, GA 30303

Attorneys for Christopher P. Drogoul

Alan J. Baverman, Esq.  
1800 Peachtree St., NW  
Suite 300  
Atlanta, GA 30309

Attorney for Amedeo DeCarolis

Ed Tolley  
P.O. Box 1927  
Athens, GA 30603

Attorney for Therese M. Barden

William J. Schwartz  
Kronish, Lieb, Weiner & Hellman  
1345 Avenue of the Americas  
New York, New York 10105

Seth Kirschenbaum  
Davis, Zipperman, Kirschenbaum & Lotito  
918 Ponce de Leon Avenue, N.E.  
Atlanta, Ga 30306

Attorneys for Entrade International Ltd.

This 12<sup>th</sup> day of September, 1991.

  
GALE MCKENZIE  
ASSISTANT UNITED STATES ATTORNEY

FILED IN CLERK'S OFFICE  
U.S.D.C. Atlanta

IN THE UNITED STATES DISTRICT COURT  
FOR THE NORTHERN DISTRICT OF GEORGIA  
ATLANTA DIVISION

SEP 12 1991

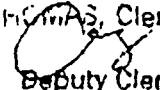
LUTHER D. THOMAS, Clerk  
By:  Deputy Clerk

UNITED STATES OF AMERICA	:	CRIMINAL INDICTMENT
	:	
v.	:	NO. 1:91-CR-078-02
	:	
CHRISTOPHER P. DROGOUL,	:	
THERESE MARCELLE BARDEN,	:	
AMEDEO DECAROLIS,	:	
ENTRADE INTERNATIONAL LTD.,	:	
YAVUZ TEZELLER,	:	
RAFIDAIN BANK,	:	
SADIK HASSON TAHA,	:	
ABDUL MUNIM RASHEED,	:	
RAJA JASSAN ALI and	:	
SAFA HAJI AL-HABOBI	:	

GOVERNMENT'S RESPONSE TO DEFENSE MOTIONS FOR 404(b) MATERIAL

Comes now the United States of America and provides the following list of similar acts pursuant to Rule 404(b), Federal Rules of Criminal Procedure:

1. Unindicted acts similar to those charged in substantive counts and overt acts of the present indictment--all defendants during period of conspiracy charged.

Rule 16 discovery includes material on Central Bank of Iraq MTL, unsecured Rafidain, CCC Rafidain, Rasheed and USDA Export Enhancement and CCC Program unindicted transactions, as well as, transfers of millions of dollars from Enka to LHM Advisors in addition to the \$957,167 BNL-Atlanta transfer to LHM in Luxembourg. Also included in discovery are false and fraudulent records to

federal agencies and to BNL similar to those charged with substantive counts. In addition, many telexes and a number of payments to or on behalf of BNL-Atlanta employees and other co-conspirators which could have been charged as wire fraud or other substantive counts under the schemes indicted have been included in discovery. While technically not 404(b) similar acts, but rather a part of the conspiracy and scheme charged, these items are listed as a matter of clarity.

2. Christopher P. Drogoul similar acts at Barclays Bank PLC Atlanta, Georgia from on or about August, 1978 through on or about October, 1981.

Drogoul while an Operations Assistant Vice President at Barclays Atlanta was involved in schemes to defraud Barclays of its money and property and the good and faithful services of its employees through an attempt to obligate Barclays in unsafe and unsound banking practices in excess of his authority and by concealing the schemes devised.

a. "Ghost Money" transactions involving Marvin Zagoria and Conventional Mortgage Bankers of America, Inc.

Without authority and in contravention of internal policies and procedures of Barclays, Drogoul obligated or attempted to obligate Barclays as an escrow agent to ensure payments of interest on loans up to \$2 billion, to guarantee delivery of notes or bonds to be used as security on loans, to accept deposits and to accomplish other unsafe and unsound banking transactions.

b. Facilitation of Barclays' approving advance commission payments to Charles C. El-Chidiac based on fraudulent guarantees by Southwire.

3. Christopher P. Drogoul similar acts at BNL-Atlanta from on or about December 1, 1981 through on or about August 4, 1989.

a. Structured transactions and other concealment of several million dollars in Oscar Newman deposits.

b. Involvement of U.S. persons in contravention of the January 10, 1986 Libyan Sanctions Regulations in cigarette transactions with Lybia.

c. Submission of false documentation to Ljubljanska Banka (LBS), an FDIC insured financial institution, relating to a \$1.5 million LBS 100% participation in a BNL-Atlanta loan to Cargill, Inc. when, in fact, the loan was to T.C. Ziraat Bankasi.

4. Christopher P. Drogoul similar acts at TMCI, Inc. from April 1990 to date.

a. Involvement of U.S. persons in Iraqi transactions in contravention of August 2 and 9, 1990 executive orders prohibiting transactions with Iraq.

b. Failure to produce complete TMCI documents subpoenaed by the grand jury.

Respectfully submitted,

GERRILYN G. BRILL  
ACTING UNITED STATES ATTORNEY

*Gale McKenzie*  
GALE MCKENZIE  
ASSISTANT UNITED STATES ATTORNEY

1800 Richard Russell Building  
75 Spring Street, S.W.  
Atlanta, Georgia 30335  
Georgia Bar No. 494800  
(404) 331-6446

474

CERTIFICATE OF SERVICE

This is to certify that I have this day served upon the following persons listed below a copy of the foregoing document by depositing in the United States mail a copy of same in a franked envelope requiring no postage for delivery:

Sheila Tyler, Esq.  
Paul Kish, Esq.  
101 Marietta Tower, Suite 3310  
Atlanta, GA 30303

Attorneys for Christopher P. Drogoul

Alan J. Baverman, Esq.  
1800 Peachtree St., NW  
Suite 300  
Atlanta, GA 30309

Attorney for Amedeo DeCarolis

Ed Tolley  
P.O. Box 1927  
Athens, GA 30603

Attorney for Therese M. Barden

William J. Schwartz  
Kronish, Lieb, Weiner & Hellman  
1345 Avenue of the Americas  
New York, New York 10105

Seth Kirschenbaum  
Davis, Zipperman, Kirschenbaum & Lotito  
918 Ponce de Leon Avenue, N.E.  
Atlanta, Ga 30306

Attorneys for Entrade International Ltd.

This 12<sup>th</sup> day of September, 1991.

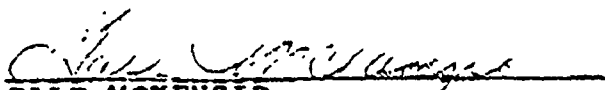
  
GALE MCKENZIE  
ASSISTANT UNITED STATES ATTORNEY

475

292

NEL TRIBUNALE DISTRETTUALE DEGLI STATI UNITI  
PER IL DISTRETTO SETTENTRIONALE DELLA GEORGIA  
DIVISIONE DI ATLANTA

Stati Uniti d'America

contro

CHRISTOPHER P. DROGOUL,  
THERESE MARCELLE BARDEN,  
AMEDEO DECAROLIS,  
ENTRADE INTERNATIONAL LTD,  
YAVUZ TEZELLER,  
RAFIDAIN BANK,  
SADIK HASSON TAHA,  
ABDUL MUNIM RASHEED,  
RAJA JASSAN ALI e  
SAFA HAJI AL-HABOBI

RISPOSTA DEL GOVERNO ALLE MOZIONI DELLA DIFESA RIGUARDO  
AL PUNTO 404(b)

Gli Stati Uniti d'America forniscono la seguente lista di azioni assimilabili a quelle indicate nell'art. 404(b) del Codice di procedura penale;

1. Azioni non incluse nelle imputazioni e assimilabili a quelle che costituiscono fondamento dell'azione penale ed azioni strumentali per la realizzazioni degli illeciti di cui al presente capo d'accusa per tutti gli imputati.

I documenti esibiti ai sensi dell'art. 16 c.p.p. includono materiale su transazioni non incluse nel capo d'accusa con la Central Bank of Irak, transazioni non assicurate con la Rafidain, CCC Rafidain, Rasheed e Incentivi all'esportazione del Dipartimento dell'agricoltura e Programma CCC, oltre a trasferimenti per milioni di dollari dall'Enka alla LHM Advisors in aggiunta al trasferimento di \$957.167 operato dalla BNL Atlanta a favore della LHM di Lussemburgo. I documenti esibiti includono inoltre relazioni false e fraudolente presentate agli organi federali e alla BNL simili a quelle che costituiscono il fondamento dell'azione penale. Inoltre, sono stati inclusi nell'esibizione molti telex ed una serie di pagamenti a favore o per conto di dipendenti della BNL-Atlanta ed altri complici che avrebbero potuto essere considerati truffe a mezzo telegrafico od altri fondamenti d'azione penale per le attività oggetto del dibattimento. Anche se tecnicamente non si tratta di attività 404(b), ma di componenti dell'azione delittuosa imputata, questi fatti vengono elencati per ragioni di chiarezza.



2. Christopher P. Drogoul compì azioni assimilabili presso la Barclays Bank PLC di Atlanta, Georgia all'incirca dall'agosto 1978 all'ottobre 1981.

Mentre rivestiva la carica di Sostituto vice presidente per le operazioni, Drogoul fu coinvolto in un disegno atto a privare la Barclays Bank dei propri denari e proprietà e dei dedicati servizi dei propri dipendenti, tramite un tentativo di obbligare la Barclays ad intraprendere attività insicure ed irrazionali sconfinanti oltre i limiti della propria autorità, occultando il disegno elaborato.

a. Transazioni di "denaro fantasma" con coinvolgimento della Marvin Zagoria and Conventional Mortgage Bankers of America, Inc.

Senza averne l'autorità ed in contraddizione con le politiche e le procedure interne della Barclays, Drogoul costrinse o cercò di costringere la Barclays, quale garante, ad assicurare il pagamento degli interessi su prestiti per un valore fino a \$2 miliardi, a garantire la consegna di pagherò cambiari o obbligazioni utilizzabili come garanzie su prestiti, e ad accettare depositi e compiere altre attività bancarie insicure ed irrazionali.

b. Facilitazione dell'approvazione da parte della Barclays del pagamento di anticipi su commissioni a favore di Charles C. El-Chidiac, sulla base di garanzie fraudolente della Southwire.

3. Christopher P. Drogoul compì azioni assimilabili presso la BNL-Atlanta all'incirca dal 1° dicembre 1981 al 4 agosto 1989.

a. Transazioni illecite e occultamento di molti milioni di dollari in depositi Oscar Newman.

b. Coinvolgimento di persone giuridiche statunitensi in transazioni connesse con il commercio di sigarette con la Libia in violazione delle Norme Sanzionatorie contro la Libia del 10 gennaio 1986.

c. Presentazione di documentazione falsa alla Ljubljanska Banca (LBS), un istituto finanziario assicurato FDIC, relativamente alla partecipazione del 100% della LBS ad un prestito della BNL-Atlanta del valore di \$1.5 alla Cargill, Inc., mentre il prestito era in realtà a favore della T.C. Ziraat Bankasi.

4. Christopher P. Drogoul ha compiuto azioni assimilabili, presso la TMCI Inc. dall'aprile 1990 ad oggi.

a. Coinvolgimento di persone giuridiche statunitensi in transazioni con l'Iraq in violazione degli ordini esecutivi del 2 e 9 agosto 1990 che proibivano transazioni con quel paese.

b. Mancata presentazione della documentazione completa sulla TMCI, come era stato richiesto dal Gran Giurì.

NEL TRIBUNALE DISTRETTUALE DEGLI STATI UNITI  
PER IL DISTRETTO SETTENTRIONALE DELLA GEORGIA  
DIVISIONE DI ATLANTA

Stati Uniti d'America

contro

CHRISTOPHER P. DROGOUL,  
THERESE MARCELLE BARDEN,  
AMEDEO DECAROLIS,  
ENTRADE INTERNATIONAL LTD,  
YAVUZ TEZELLER,  
RAFIDAIN BANK,  
SADIK HASSON TAHA,  
ABDUL MUNIM RASHEED,  
RAJA JASSAN ALI e  
SAFA HAJI AL-HABOBI

RISPOSTA DEL GOVERNO ALLE MOZIONI DELLA DIFESA RIGUARDO  
ALL'ELENCO DEI COMPLICI NON IN STATO DI ACCUSA

Gli Stati Uniti d'America indicano i seguenti complici non in stato di accusa:

[seguono due elenchi di nomi, per cui vengono indicati i datori di lavoro, seguiti in fine da una attestazione di comunicazione degli stessi elenchi ai legali degli imputati da parte del procuratore degli Stati Uniti]

Fotocopie di documentazione del fascicolo personale di Drogoul, i cui originali si trovano nell'ufficio del personale della filiale BNL di New York. Le fotocopie sono state consegnate dall'ispettore Guarracino a New York, il 4 ottobre 1991.

Documento n. 297.

479

480

297

A seguito della richiesta verbale odierna da parte del Presidente della Commissione Parlamentare d'inchiesta sul caso Atlanta, le copie dei documenti sotto indicati sono stati consegnati al Segretario della citata Commissione:

N. 44 fotocopie di documentazione del fascicolo personale di Christopher Drogoul, i cui originali sono a mani dell'ufficio del Personale della Filiale di New York.

N. 4 fotocopie della lettera diretta in data 26/7/89 dal Regional Manager alla Direzione Centrale - Ispettorato e Sicurezza, della lettera diretta in data 26/7/89 dal Regional Manager a Christopher Drogoul, della lettera diretta in data 27/7/89 dal Regional Manager a Christopher Drogoul e di un elenco privo di data e firma, recante l'intestazione "Schedule I - Credit Utilization Excesses."

New York, 4 ottobre 1991

Robt de  
Lombardi → 298

copy  
Dato del dott. Guarnascone  
(BNL) 297

# BANCA NAZIONALE DEL LAVORO

NEW YORK, LOS ANGELES, CHICAGO, HOUSTON

Office:  
ROME - ITALY

EMPLOYMENT WITH THIS COMPANY IS SUBJECT TO BOND, COMPLETE INVESTIGATION AND PHYSICAL EXAMINATION WITHOUT EXPENSE TO THE APPLICANT.



297

Name: DROGOU (LAST) CHRISTOPHER (FIRST) PETER (MIDDLE)  
 Address: 963 (NO.) BUCKINGHAM CIRCLE (STREET) ATLANTA (CITY) GEORGIA (STATE) 30327 (ZIP CODE)  
 Phone Number: (404) 231-2019 (HOME) (404) 581-0143 (BUSINESS) Social Security Number: 073-42-8422

BANCA NAZIONALE DEL LAVORO IS AN EQUAL OPPORTUNITY EMPLOYER. FEDERAL LAW PROHIBITS DISCRIMINATION IN EMPLOYMENT PRACTICES BECAUSE OF RACE, COLOR, RELIGION, SEX, AGE OR NATIONAL ORIGIN. NO QUESTION ON THIS APPLICATION IS ASKED FOR THE PURPOSE OF LIMITING OR EXCLUDING ANY APPLICANT'S CONSIDERATION FOR EMPLOYMENT BECAUSE OF HIS OR HER RACE, COLOR, RELIGION, SEX, AGE OR NATIONAL ORIGIN.

Names and Relationship of Relatives Employed by This Bank: NONE Give Names of any Friends Employed by This Bank: NONE

Have You Ever Worked Here Before: NO Have You Ever Applied for Work Here Before: NO Approximate Date: -

Are you a U.S. citizen?: YES If not U.S. citizen, specify type of visa you hold: - Date of Arrival: -

Date Available: \_\_\_\_\_ Salary Desired: \_\_\_\_\_

Employed By: Employment Agency (Name): - Advertisement (Name of Paper): -

Present or Former Lavoro Bank Employee (Name): - Other (Specify): -

When employed, do you expect to engage in any other business or employment? \_\_\_\_\_

Are you a veteran? NO If so, indicate branch of service: -

Separated: \_\_\_\_\_ Nature of duties: -

Has a Surety Company ever refused to issue or continue any Bond on your behalf? NO If YES, Explain: -

Describe any physical disabilities or handicaps which would prevent you from performing certain kinds of work: NONE

Have you been seriously ill within the last five years? NO What was the nature of illness(es)? -

Have you ever been convicted of a crime, excluding misdemeanors and summary offenses? NO If so, explain: -

Do you take shorthand?	Do you type?	Foreign Languages (Please List)	Read	Write	Speak
<u>NO</u>	<u>NO</u>	<u>FRENCH (fluent)</u>	<u>✓</u>	<u>✓</u>	<u>✓</u>
<u>-</u>	<u>-</u>	<u>ITALIAN (conversant)</u>	<u>✓</u>	<u>✓</u>	<u>✓</u>

**E D U C A T I O N**

	NAME OF SCHOOL	ADDRESS	ATTENDANCE DATES				DID YOU GRADUATE	COURSE OR MAJOR
			FROM		TO			
			MO.	YR.	MO.	YR.		
Elementary school								
High school	LOYOLA SCHOOL		9/63		6/67		YES	-
College	TEMPLE UNIVERSITY				6/73		YES	PHILOSOPHY
Graduate school	-							
Business, Trade, Other	-							

**PREVIOUS EMPLOYMENT RECORD** (LIST BELOW THE NAMES OF ALL FORMER EMPLOYERS, BEGINNING WITH THE MOST RECENT)

Most recent employer of firm: BARCLAYS BANK INTERNATIONAL, LTD. From Mo. 10 Yr. 73 To Mo. 11 Yr. 81  
 Address: 200 PARK AVE (City & State) NEW YORK NY 10017 Salary at start: ? Salary when leaving: 36,860  
 Department: BANK Dept. last worked in: ATLANTA BRANCH Supervisor: MR. J. DAVID C BURKE  
 Reason for leaving: AVP LEADING OFFICER Reason for leaving: JOB OPPORTUNITY

Previous employer of firm: NONE From Mo. \_\_\_\_\_ Yr. \_\_\_\_\_ To Mo. \_\_\_\_\_ Yr. \_\_\_\_\_  
 Address: \_\_\_\_\_ (City & State) \_\_\_\_\_ Salary at start: \_\_\_\_\_ Salary when leaving: \_\_\_\_\_  
 Department: \_\_\_\_\_ Dept. last worked in: \_\_\_\_\_ Supervisor: MR. MISS  
 Reason for leaving: \_\_\_\_\_

Previous employer of firm: - From Mo. \_\_\_\_\_ Yr. \_\_\_\_\_ To Mo. \_\_\_\_\_ Yr. \_\_\_\_\_  
 Address: \_\_\_\_\_ (City & State) \_\_\_\_\_ Salary at start: \_\_\_\_\_ Salary when leaving: \_\_\_\_\_  
 Department: \_\_\_\_\_ Dept. last worked in: \_\_\_\_\_ Supervisor: MR. MISS  
 Reason for leaving: \_\_\_\_\_

Do you wish to contact the employers listed above? YES if not, indicate below which one(s) you do not wish us to contact -

During periods you were UNEMPLOYED, please state what you were doing.

FROM		TO	
MONTH	YEAR	MONTH	YEAR

I HEREBY CERTIFY THAT THE FOREGOING STATEMENTS ARE TRUE AND CORRECT TO THE BEST OF MY KNOWLEDGE AND BELIEF, AND I GRANT LAVORO BANK PERMISSION TO VERIFY SUCH ANSWERS. I UNDERSTAND THAT ANY FALSE STATEMENT ON THIS APPLICATION MAY BE CONSIDERED AS SUFFICIENT CAUSE FOR REJECTION OF THIS APPLICATION, OR FOR DISMISSAL IF SUCH FALSE STATEMENT IS DISCOVERED SUBSEQUENT TO MY EMPLOYMENT. I HEREBY AUTHORIZE THE COMPANY TO CONDUCT AN INVESTIGATIVE BUREAU REPORT ON ME, AS DEFINED IN PUBLIC LAW 91-508, AND I UNDERSTAND THAT SUCH REPORT MAY INCLUDE INFORMATION AS TO CHARACTER, GENERAL REPUTATION, PERSONAL CHARACTERISTICS, AND MODE OF LIVING.

WHILE EMPLOYED I AGREE TO ABIDE BY AND COMPLY WITH ALL OF THE RULES OF THIS COMPANY AND AGREE NOT TO ENGAGE IN ANY OTHER BUSINESS WITHOUT THE APPROVAL OF THE BANK. I FURTHER AGREE TO GIVE TWO WEEKS NOTICE OF RESIGNATION, AND IT IS UNDERSTOOD THAT MY EMPLOYMENT IS FOR NO STATED TERM, AND IS SUBJECT TO TERMINATION AT ANY TIME.

DATE 4 DEC 81

483

[Signature]  
SIGNATURE OF APPLICANT

DO NOT ANSWER BELOW QUESTIONS NOW. THIS IS TO BE COMPLETED AFTER YOU HAVE BEEN HIRED AND THE QUESTIONS ARE INTENDED TO FACILITATE BEING INCLUDED IN COMPANY BENEFIT PROGRAMS AND BACKGROUND INVESTIGATION

PROVIDE FIVE PERSONAL REFERENCES. Do NOT include relatives or former employers.

FULL NAME	EXACT ADDRESS	OCCUPATION	YRS. KNOWN
MR. ROBERT DENSON	1422 W. PEACHTREE ST - <sup>ATLANTA</sup> GA.	ARCHITECT	3
MR. BRIAN STRANGE	137A HEALST DAINE - <sup>ATLANTA</sup> GA	TREASURER, <sup>NIMSLO</sup> CORP.	2
MR. JOHN MOYER	"BJERGGGAARD" - <sup>HINTON</sup> W. VA. 17X ROUTE	PHARMACIST	10
MR. DAVID IVEY	788 WILSON ROAD - <sup>ATLANTA</sup> GA	ATTORNEY	3
MR. JACK TOOBELT		INVESTOR	10

Date of Birth: JULY 9 1949  
(MO.) (DAY) (YEAR)

Number of Children, if any: 0

MALE

LIST NAMES AND DATES OF BIRTH

Marital Status: Single  Engaged  Married   
Widowed  Divorced  Separated

IF YOU HAVE LIVED AT YOUR PRESENT ADDRESS LESS THAN 5 YEARS. PLEASE GIVE YOUR PREVIOUS ADDRESS.

230 EAST 73RD STREET - NEW YORK - NEW YORK 10022  
(NO.) (STREET) (CITY) (STATE) (ZIP CODE)

PERSON(S) TO BE NOTIFIED IN CASE OF ACCIDENT OR EMERGENCY

RELATIONSHIP	FULL NAME	ADDRESS	TELEPHONE (INDICATE IF HOME OR BUSINESS)
FATHER	PIERRE G. DROGOWL	5 PRYER LANE LARCHMONT, N.Y.	(H) 914. 834. 0393 (O) 914. 235. 444



e: CHRISTOPHER P. DRAGON

THIS PAGE FOR COMPANY USE ONLY

INTERVIEWS

DATE	INTERVIEWED BY	JOB OFFERED	REMARKS

MENTS:

IGNED TO:

DEPARTMENT	POSITION	EMPLOYEE NO.	REPORTING	SALARY
ATLANTA OFFICE DEL. #95	AVP- LOAN OPER.	95085	12/1/87	\$3,500. - 40,000. p.a.

DITIONS/AGREEMENTS: 6 month prob. period - \$55,000 mortgage, at 7% p.a. - 25 years.

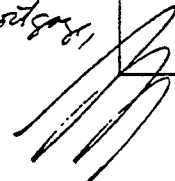
MGT. APPROVAL  

ERENCE CHECK:

NAME	SENT	RETURNED

BACKGROUND INVESTIGATION: 12/3/87

SICAL: \_\_\_\_\_

ETY BOND: \_\_\_\_\_

E CROSS: >>>

G./MAJOR MED. & LIFE: >>>

TAL & LTD: 1/1/82

SION: ✓

EFICIARY CARDS: \_\_\_\_\_

UP TRAVEL: \_\_\_\_\_

EX TO H. O.: 12/1/87

VISA VERIFICATION (For Alien Applicants)

# \_\_\_\_\_ ISSUED: \_\_\_\_\_

PAYROLL INPUT: 12/1/87

INDEX/R&R CARD: ✓

ATTENDANCE CARD: ✓

VACATION SCHEDULE: N/A

I. D. CARD: \_\_\_\_\_

EMPLOYEE PHOTO: \_\_\_\_\_

W-4 FORM: ✓

FILE TO H. O.: 3/10/83

*11/2 - OW*  
*12/105 25% house 5% - /a*  
*at 7% 25%*

CHRISTOPHER DROGOUL  
963 Buckingham Circle, N.W.  
Atlanta, Georgia 30327

(404) 231-2019

~~CHRISTOPHER P. DROGOUL~~  
~~ASSISTANT VICE PRESIDENT~~

Barclays Bank International Limited  
Suite 1801 First National Bank Tower  
2 Peachtree Street N.W.  
Atlanta, Georgia 30383  
Telephone (404) 588-0437

ACCOUNT EXECUTIVE - CORPORATE BANKING

Fortune 1000 business development officer with international and domestic lending experience, seeking challenging position with major international lending institution.

EXPERIENCE

1979 - 1981      Assistant Vice President, Account Executive,  
~~Barclays Bank International Limited, Atlanta,~~  
Georgia.

Currently responsible for business development and account management for Barclays in the state of Georgia (notably, Atlanta); and for business referred to the Atlanta Branch, domiciled outside the Southeastern U.S.A. Manages 36 existing relationships and calls on 130 prospective customers. Experience includes the marketing of:

- a. short term lines; committed or "as available"
- b. medium term facilities; (3-7 year), prime-based or LIBOR-linked fixed rate
- c. revolving and evergreen facilities
- d. multicurrency facilities (CHF, FFR, £, SAR and)
- e. commercial paper back-up facilities
- f. letters of credit:-
  - I. trade l/cs
  - II. guarantee/standby/bid l/cs
  - III. commercial paper support l/cs
  - IV. IRB support l/cs
- g. foreign exchange facilities
  - I. spot
  - II. forward
- h. trade finance facilities
  - I. acceptances
  - II. a forfait transactions
  - III. EXIM Bank, FCIA, ECGD, HERMES, Coface supported facilities
- i. currency swaps

*Salary \$ 42,000 p.a.*  
*mortgage \$ 55,000*  
*at 7%*  
*486*

- j. deposit facilities
  - I. Eurodollar time deposits
  - II. domestic and euro CDs
  - III. foreign currency

1978 - 1979      Assistant Vice President, Administrative Manager  
Barclays Bank International Limited, Atlanta, Georgia

Responsible for all administrative and operational matters at Barclays, Atlanta. Duties included:

- a. management of Branch's liability portfolio
  - I. overnight funding (Fed. funds)
  - II. matching of Branch's asset portfolio with liability portfolio
- b. management of Branch's bookkeeping and record-keeping systems
- c. staff and personnel management
- d. balance sheet, profit and loss, and general Head Office reporting
- e. management of interest calculation systems; funds due from customers and funds due to Barclays New York
- f. management of Branch's deposit taking activities
- g. other general administrative functions

1976 - 1977      Organization and Methods Officer, Barclays Bank International, New York, and London (Poole)

Responsible for the analysis and reorganization of Head Office departmental systems and procedures. Projects included reorganization of:

- a. Bills Payable Department (New York)
- b. Head Office U.S. dollar a/c Reconciliations Department (New York and London)
- c. Head Office Foreign Exchange Support Department (New York and London)
- d. Head Office Credit and Loan Administration Departments (New York)



Nimslo Corporation

B. B. Strange  
Treasurer

January 19, 1982

Mr. P.F. Grande  
Assistant Vice President-Personnel  
Banca Nazionale del Lavoro  
25 West 51st Street  
New York, NY 10019

Dear Mr. Grande:

I am delighted to be able to respond to your request concerning Christopher Drogoul. I have been acquainted with Christopher since assuming my duties as Treasurer of Nimslo Corporation in October, 1980. Christopher served as my account officer during his employ with Barclays Bank International Limited. Consequently, I will constrain my remarks to that time since I have known him, and refrain from commenting on his background or formal qualifications, knowledge of which I have only second hand.

I feel that you are fortunate, indeed, to have attracted someone of his caliber. Unlike all too many of his associates, either at Barclays or at other institutions, Christopher worked diligently and innovatively to design mechanisms to meet the needs of his corporate clients; his counterparts too often expended their efforts in trying to explain why things could not be done. His approach certainly demands a greater knowledge of corporate finance and operations, and is preferable to the approach of an account officer who sells a predesigned product with little underlying knowledge. I would certainly place him in the top class of bankers with whom I have dealt, both in my situation with Nimslo Corporation, and formerly as Assistant Treasurer-International of Baxter Travenol Laboratories, Inc. of Deerfield, Illinois. In short, I consider him very effective and highly qualified.

If I have neglected any areas of concern, or if you have more pointed questions on those that I have not, please feel free to call.

Very truly yours,

Brian Strange  
Treasurer

BBS:dd

489



BARCLAYS BANK INTERNATIONAL LIMITED

Head Office North America  
Pan Am Building  
200 Park Avenue, New York, NY 10166  
Telephone: (212) 687-8030  
Cable Address: Barclahead  
Telex: 421-777

January 8, 1982

Mr. P. F. Grande  
Assistant Vice President  
Personnel  
Banca Nazionale del Lavoro  
25 West 51st Street  
New York, New York 10019

Dear Mr. Grande:

Thank you for your letter of January 5th. We confirm that the details given by Mr. Dragoul are correct and we have no information that would suggest that he is unsuitable for the position you have offered him.

Yours sincerely,

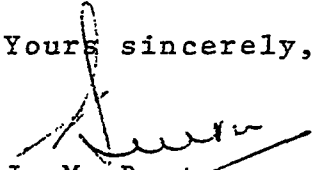

J. M. Burton  
Senior Vice President  
Personnel

490

*Jac*

LAW OFFICES  
**LONG, ALDRIDGE, HEINER, STEVENS & SUMNER**

1900 RHODES-HAVERTY BUILDING  
134 PEACHTREE STREET  
ATLANTA, GEORGIA 30043  
404 681-3000

OF COUNSEL  
LAURENS WALKER

CLAY C. LONG  
JOHN G. ALDRIDGE  
S. PHILLIP HEINER  
JACK H. WATSON, JR.  
WILLIAM F. STEVENS  
WILLIAM E. SUMNER  
MICHAEL H. POPE  
ROBERT D. MANCOCK, JR.  
ANNEKE K. WOODWARD  
JOHN P. BAILEY  
STEVEN E. HARBOUR  
DAVID M. IVEY  
JAMES J. THOMAS II  
CHARLES J. COOPER  
STANLEY S. JONES, JR.  
APRIL HOPKINS ROX  
PHILLIP A. BRADLEY  
W. TOD CHMAR  
CLYDE E. CLICK  
G. DAVID DODD  
ROBERT C. EDWARDS  
JAMES H. LOKEY, JR.  
BROOKE HUME PENDLETON  
BARBARA A. SPECK  
PATRICIA P. HUGHES  
KENT A. MASON  
KEVIN A. ROSS  
J. MARSHALL MARTIN, III  
LESLIE FULLER SECREST

February 1, 1982

Mr. P. F. Grande  
Assistant Vice President  
Banca Nazionale del Lavoro  
25 West 51st Street  
New York, N.Y. 10019

Dear Mr. Grande:

I am writing in response to your letter of January 4, 1982 concerning Christopher P. Drogoul.

I have known Chris since he joined the Atlanta branch of Barclays Bank over two years ago. He is, as you know, a very personable and intelligent individual, and in our general discussions of various financing arrangements, I have found him always to be very knowledgeable in international banking matters. In light of his admirable personal attributes and his banking experience, I believe that he will serve your bank well and I recommend him to you without reservation.

If you have any questions or if I can provide any additional information, please call me.

Very truly yours,



David M. Ivey

DMI/krl

January 15, 1982

P. F. Grande  
Assistant Vice President, Personnel  
Banca Nazionale del Lavoro  
25 west 51st Street  
New York, N. Y. 10019



Dear Mr. Grande:

This letter is in reference to Mr. Christopher P. Drogoul.

I have known Mr. Drogoul for approximately 15 years.

I first met Chris when he was an undergraduate student at Temple University and I was on the Faculty, Department of Speech, College of Liberal Arts. In the summer of 1969 Chris accompanied my wife and me for one week of our vacation in France. Since our meeting we have watched Chris develop and mature and have remained in close contact with him.

I have observed him grow professionally during his career with Barclays Bank. As a friend and confidant I believe that he is highly intelligent, has exhibited responsibility and initiative. It is also my perception that he was frustrated, to some degree, at Barclays Bank by the built-in pro-British biases of that institution.

I have nothing but the highest regard for Mr. Drogoul. I believe that he has admirable qualifications in the international banking field, and I would expect that Banca Nazionale del Lavoro would benefit from his affiliation.

Sincerely,



Raymond J. Moyer, Jr.

cc: file



DROGOUL, CHRISTOPHER

BORN: 7/9/49

1892-21-14726

DATE OF REPORT  
12/21/81EMPLOYMENT

BARCLAYS BANK INTERNATIONAL LTD.  
SUITE 1801; 2 PEACHTREE ST. NW  
ATLANTA, GA.

Subject: 1978 - 1981  
Reported: 8/78 - 11/18/81

MR. NICK BRIDGE, Administration Manager, said records show the subject was born 7/9/49; holds SS#073-42-8422 and lived at:

863 BUCKINGHAM CIRCLE NW, ATLANTA, GA.

He was employed as Assistant Vice President in Business Development. He had administrative duties and handled business contacts in the Business Development Dept. His job performance was satisfactory and he resigned voluntarily for another position.

Mr. Bridge supervised the subject and said there was nothing of a derogatory nature known of the subject.

BARCLAYS BANK INTERNATIONAL LTD.  
100 WATER ST.  
NEW YORK, N.Y.

Subject: 1974 - 1977  
Reported: 1973 - 1978

At Barclays Bank International Ltd., MS. ENID SANTIAGO, Personnel Secretary, verified the subject's employment, job title and said he was in the Organization and Methods Dept.

We contacted the Organization and Methods Dept. where MR. CASCIO, Assistant Vice President, informed us he took the subject's job when the subject was transferred. He said he only knew the subject by name and said there is no one presently in that department who would have worked with the subject.

RESIDENCE

963 BUCKINGHAM CIRCLE NW  
ATLANTA, GA.

Subject: not given  
Reported: 1978 - Present

This single family home is in very good condition and located in a residential area.

pp

493

DROGOUL, CHRISTOPHER

MRS. SHIRLEY WARNER, 948 Buckingham; and MRS. NEL SIMONS, 956 Buckingham, have known the subject for 2 years and for 18 months, respectively.

The subject resides with his wife, Alice. Neighbors do not know details regarding children. The subject is in the banking business. He and his wife are quiet people who mind their own business but are friendly. His wife is not employed.

There has been no evidence of excessive drinking or use of narcotics. The subject owns this home.

#### RECORDS

Usually reliable credit sources report no record of judgments, tax liens, wage assignments or bankruptcies was found identifiable with the subject in Atlanta, GA.

Public records were checked in Atlanta, GA. and no criminal record was found identifiable with the subject.

7 ANDE

ISTITUTO DI CREDITO DI DIRITTO PUBBLICO - SEDE CENTRALE: ROMA

CAPITALE: L. 60.000.000.000 INTERAMENTE VERSATO - RISERVA ORDINARIA: L. 63.100.000.000

DIREZIONE GENERALE

SERVIZIO DEL PERSONALE

Estero GIF/ca

Riservata-Personale

00100 Roma, 14 gennaio 1982

Via Vittorio Veneto, 119

Casella Postale: 2385 A. D.

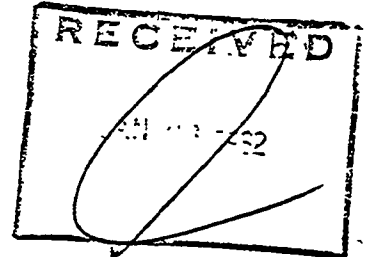

Al dr. RENATO GUADAGNINI  
Direttore della Filiale di

NEW YORK

Organico del personale del "ruolo locale"  
sig. Christopher Drogoul

Con riferimento al Suo telex del 1°/12 u.s. Le significhiamo di aver preso atto dell'assunzione - a fronte delle esigenze dell'istituenda Filiale di Atlanta - del sig. Drogoul alle seguenti condizioni:

- qualifica : Assistant Vice President
- incarico : Lending Officer
- retribuzione : US\$ 42.000 annui lordi ✓
- data decorrenza : 1° dicembre u.s.
- periodo di prova : sei mesi

Restiamo in attesa di ricevere, a tempo debito, il giudizio in ordine al periodo di prova svolto dall'interessato e La salutiamo distintamente.

LA DIREZIONE GENERALE

495

# BANCA NAZIONALE DEL LAVORO

ISTITUTO DI CREDITO DI DIRITTO PUBBLICO - SEDE CENTRALE: ROMA

CAPITALE: L. 60.000.000.000 INTERAMENTE VERSATO - RISERVA ORDINARIA: L. 63.100.000.000

DIREZIONE GENERALE

SERVIZIO DEL PERSONALE

00100 Roma, 19 luglio 1982

Via Vittorio Veneto, 119

Casella Postale: 2385 A. D.

Estero GM/  
Riservata



ALLA DIREZIONE DELL'AREA NORD E CENTRO AMERICA

NEW YORK

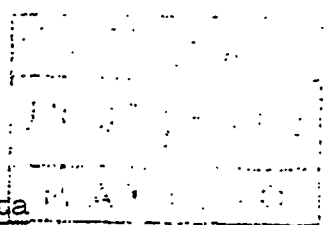

Personale del "ruolo locale" - Filiale di Atlanta

Con riferimento alle Vostre lettere del 7 corrente  
Vi significhiamo di aver preso atto dell'avvenuta conferma in servizio dei sottoindicati nominativi:

- sig. Lawrence Edward Travis - assunto 1'8/9/1981
- sig. Christopher Drogoul - assunto il 1°/12/1981

Distinti saluti.

LA DIREZIONE GENERALE

c.c. per la Direzione della Filiale di Atlanta

496

610116 (cinq. linee con ricerca automatica) - 680342 - 680342 - 610622  
Telefonico: - DIRBANCOOPER - . - Telex: {  
Telefono 47021 - Ind. telegrafico: -

(6-81)

BANCA NAZIONALE DEL LAVORO

FILIALE DI ATLANTA

Esemplari di firma

*As sent to H.O. By Reg. mgt. 6/4/82*

CHRISTOPHER DROGOUL



CHRISTOPHER DROGOUL



CHRISTOPHER DROGOUL



May 19, 1982  
(data)

497

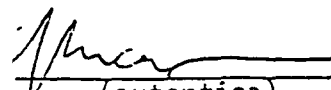
  
(autentica)

FTCC  
LAVOROBK NYK  
843721417

DEC.01,81 11:00 11141

721417 BNLPER I  
LAVOROBK NYK

12/1/81 DC

DIREZIONE GENERALE  
SERVIZIO DEL PERSONALE  
ESTERO, R O M A

RE: ASSUNZIONE DEL PERSONALE/ISTITUENDA FILIALE DI ATLANTA

INFORMIAMOVI D'UN ULTERIORE ELEMENTO PER LA ISTITUENDA FILIALE  
DI ATLANTA STOP SI TRATTA DEL SIGNOR CHRISTOPHER DROGUL  
INTERVISTATO SIA DAL SIG. VINCENZINO ET DAL SOTTOSCRITTO DURANT  
UNA VISITA RESAGLCI PRESEO LA NOSTRA FILIALE STOP IL SIGNOR  
DROGUL AVRA' LA POSIZIONE DI " CORPORATE LOAN OFFICER "  
STOP VI SINTETIZZO DI SEGUITO I DATI DI MAGGIOR RILIEVO:

- DATA E LOCALITA' DI NASCITA: 9 LUGLIO 1949, NEL U.S.A. DA  
GENITORI FRANCESE
- CITADINO AMERICANO ET FRANCESE
- STATO CIVILE: CELIBE
- TITOLO DI STUDIO: BACHELOR OF ARTS DEGREE, PRESSO LA  
TEMPLE UNIVERSITY, PHILADELPHIA, PENNSYLVANIA NEL 1974.
- CARRIERA:

DAL 1974 AL PRESENTE PRESSO LA BARCLAYS BANK COME SEGUE:

DAL 1974-1975 A NEW YORK  
DAL 1976-1977 A NEW YORK ET LONDRA  
DAL 1978-AL PRESENTE AD ATLANTA

- SI TRATTA D'UNA PERSONA SERIA CHE BEN CONESCE IL MERCATO  
NEL AREA DEL SUD DEGLI STATI UNITI
- SALARIO ANNUALE PATUITO DOLLARI UM,NNN
- QUALIFICA: " ASSISTANT VICE PRESIDENT "
- INCARICO: " LENDING OFFICER "
- PERIODO DI PROVA: SEI MESI
- MUTUO IPOTECARIO DI DOLLARI YY,NNN AT TASSO L O/O PAGABILE  
IN 25 ANNI

IL SIGNOR DROGUL EST DISPOSTO DI INIZIARE SERVIZIO PRESSO DI  
NOI CON DECORRENZA PRIMO DICEMBRE E COSI ABBIAMO CTNCORDATO.  
IN ATTESA DI VOSTRO BENESTARE, VI PORGO DISTINTI SALUTI,

RENATO GUADAGNINI

LAVOROBK NYK  
●  
721417 BNLPER I.....M.  
.....

005.6 MINS THANK YOU

# BANCA NAZIONALE DEL LAVORO

REGIONAL MANAGEMENT

NORTH & CENTRAL AMERICA

25 WEST 51<sup>ST</sup> STREET, NEW YORK, N. Y. 10019

March 10, 1983

Banca Nazionale del Lavoro  
Direzione Generale  
Servizio del Personale - Inquadramento  
ROMA

Employee Files - Chicago Branch, Atlanta Agency, Miami Agency

Enclosed please find copies of the complete documentation on the employees listed below:

Chicago Branch

Ms. Catherine Azzariti  
Mr. Jerry Clarito  
Ms. Jane Dear  
Mr. Suresh Dingare  
Ms. Gail Gavron  
Ms. Michelina Lieggi  
Ms. Colleen Murphy  
Mr. Robert Pinderski  
Ms. Anna Stefanovich  
Ms. Joan Witas

Atlanta Agency

Mr. Christopher Drogoul  
Mr. Paul Von Wedel

Miami Agency

Ms. Margarita Roque

Cordially,

The Regional Management

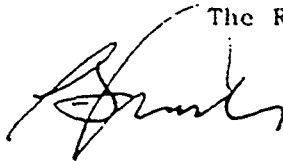

PFG: tmc

499





# BANCA NAZIONALE DEL LAVORO

ISTITUTO DI CREDITO DI DIRITTO PUBBLICO - SEDE CENTRALE: ROMA

CAPITALE: L. 300.000.000.000 - VERSATO: L. 69.715.319.000 - RISERVA ORDINARIA: L. 81.000.000.000

CODICE FISCALE 00651990582

PARTITA IVA 00651980583

DIREZIONE GENERALE

00100 Roma, li 10 giugno 1983  
Via Vittorio Veneto, 119  
Casella Postale: 2385 A. D.

## DELIBERAZIONI DI ORGANI COLLEGIALI

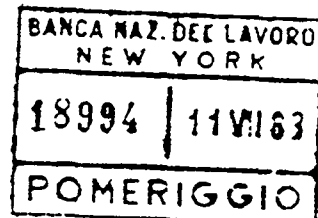

N. 17/83

### Provvedimenti di carriera concernenti il personale in servizio presso le Dipendenze dell'estero con rapporto a carattere locale

Il Comitato Esecutivo - nella seduta del 31/3 u.s. - ha deliberato, su proposta del Direttore Generale, i seguenti provvedimenti con decorrenza 1°/1/1983:

#### Filiale di New York

NAGUI BARSOOM

- nomina a "First Vice President"

QUIRINO DI MANNO

LEONARD IANNAcone

GIANCARLO SCALA

- nomina ad "Assistant Vice President"

MATHEW JOHN

PETER COTA

- nomina ad "Assistant Secretary"

./.

501

*Mr. Grande file*

ETCC GA

843 6214174  
BNL RM NYK

83/13/85 13:42 030674

621417 BNLPER I

TO: BANCA NAZIONALE DEL LAVORO  
DIREZIONE GENERALE  
SERVIZIO DEL PERSONALE - ESTERO  
ROMA

FROM: REGIONAL MANAGEMENT

RE: MR. CHRISTOPHER DRAGOUL  
-----

FOLLOWING IS THE DATA REQUESTED ON THE CAPTIONED EMPLOYEE:

DATE OF BIRTH: JULY 9, 1949  
PLACE OF BIRTH: JERSEY CITY, NEW JERSEY, U.S.A.  
NATIONALITY: DUAL - U.S.A. AND FRANCE  
PRESENT HOME ADDRESS: 1067 LAKESHORE DRIVE  
BYONDALE ESTATES  
GEORGIA 30002  
HOME TELEPHONE NUMBER: (404) 292-3474

CORDIALLY,

THE REGIONAL MANAGEMENT

P.F. GRANDE - P. SIGINELLI

0000J

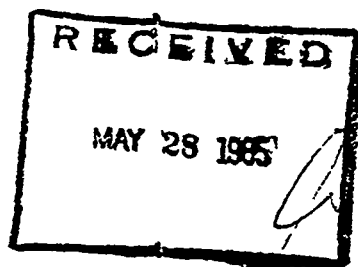
*Drogoul**File*

Roma, 17 maggio 1985

DIREZIONE GENERALE

SERVIZIO DEL PERSONALE

Pers. Segr. Gen. ST/pq

By camera  
to (Mr. Drogoul)  
May 28

Dott. RENATO GUADAGNINI

Direttore dell'Area Nord e Centro America

NEW YORKCariche in altre Aziende

Sig. Cristopher Drogoul - "First Vice President" - Direttore della  
 Filiale di Atlanta

Le comunichiamo che la Banca d'Italia ha autorizzato  
 il sig. Drogoul - ai sensi dell'art. 9 della legge bancaria - a  
 ricoprire per un anno, in sostituzione del dott. Franco Allegri,  
 la carica di Consigliere di Amministrazione della "T.I.E.C. - The  
 Italian Economic Corporation" New York.

Circa gli eventuali emolumenti connessi a tale incarico,  
 Le significhiamo che questi - ai sensi del 3° comma del citato  
 articolo - dovranno essere devoluti alla Banca.

Nel pregarLa di informare l'interessato di quanto sopra  
 e di segnalarci ogni variazione che dovesse verificarsi nella cari-  
 ca in parola, Le inviamo distinti saluti.

LA DIREZIONE GENERALE

503

Drogoul

# BANCA NAZIONALE DEL LAVORO

ATLANTA AGENCY

PEACHTREE CENTER GAS LIGHT TOWER - SUITE 2000  
235 PEACHTREE STREET, NE ATLANTA, GEORGIA 30303  
(404) 581-0143 Telex 54-2184

Head Office  
ROME - ITA

July 17, 1986

Spett.le  
BANCA D'ITALIA  
Vigilanza sulle Aziende di Credito  
Sede di

ROMA  
Via Milano, 60/A

Il sottoscritto sig. Christopher Drogoul, nato a Jersey City - New Jersey (U.S.A.) il 9 luglio 1949, Direttore della Filiale di Atlanta della Banca Nazionale del Lavoro con la qualifica di First Vice President, comunica di essere stato confermato nella carica di Consigliere di Amministrazione della "T.I.E.C. - The Italian Economic Corporation" - New York, società di servizi per lo sviluppo dei rapporti delle aziende italiane con il mercato americano, il cui capitale è interamente posseduto dalla Banca, fino all'approvazione del bilancio al 31/12/1986.

Aggiunge che gli eventuali emolumenti connessi con l'incarico continueranno ad essere devoluti all'Istituto di appartenenza.

In rapporto a quanto precede chiede di essere autorizzato - in deroga all'art. 9 della legge bancaria - a continuare a svolgere il suddetto mandato.

Distinti saluti.



Christopher Drogoul

CD/pkp

504

Drogoul

**BANCA NAZIONALE DEL LAVORO**

REGIONAL MANAGEMENT

NORTH & CENTRAL AMERICA

25 WEST 51<sup>ST</sup> STREET, NEW YORK, N. Y. 10019

July 23, 1986

Banca Nazionale del Lavoro  
Direzione Generale  
Servizio del Personale - Estero  
R O M A

Re: BNL - Atlanta  
- Messrs. C. Drogoul & R. Galiano

As requested during a recent telephone conversation between yourselves and the Atlanta Agency, enclosed please find copies of the letters discussed, to wit, a) letter from C. Drogoul to Banca d'Italia regarding his T.I.E.C. Board Membership, and b) letter from R. Galiano to the D.G. regarding the 1986 "premio di rendimento".

Cordially,

The Regional Management

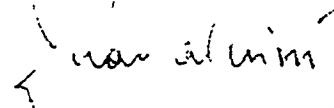
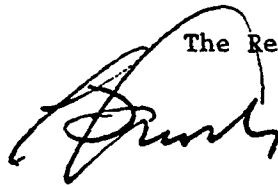

PFG:lj  
Enclosures (2)

505

OCT 30 1981

# BANCA NAZIONALE DEL LAVORO

ATLANTA REPRESENTATIVE OFFICE  
PEACHTREE CENTER SOUTH TOWER-SUITE 2003  
225 PEACHTREE STREET, NE ATLANTA, GEORGIA 30303  
(404) 581-0143

Head Office  
ROME - IT

GIUSEPPE M. VINCENZINO  
Representative

October 28, 1981

11/4/81  
tell him to  
see von Wedel  
west



Mr. Renato Guadagnini  
Banca Nazionale del Lavoro  
25 West 51st Street  
New York, N.Y. 10019

Dear Mr. Guadagnini,

Following our conversation the other day, I enclose two biographies, one of Mr. Drogoul whom you will see is with Barclays since 1974 and has been highly recommended by David Burke (speaks some Italian), and the other one of Mr. Von Wedel whom I consider as Operation-L/C Manager.

I am impressed with both of them and if we could get them I think it would be a very valuable addition to this office and the BNL network.

Von Wedel has a reputation as "the" L/C expert in the Southeast. At C&S they are not aware that we have been talking to him.

I have tentatively arranged for Drogoul to fly to New York on Thursday, November 5 and perhaps it would be nice if you could have time to take him out for lunch.

west  
C&S

The same could be arranged for Von Wedel, whom I would appreciate for Barsoom to see. However, depending on the developments this week with space here - of which I will inform you as soon as possible - it might be worthwhile to consider your kindly flying down here for a couple of days to meet the two gentlemen rather than having them fly there.

Regards,



encls.

GV/kv

506

~~CONFIDENTIAL~~

CHRISTOPHER DROGOUL  
7 Sycamore Square  
Decatur, Georgia 30030

(404) 378-0409



EXPERIENCE

1983 - 1984 Vice President, Deputy Manager,  
Banca Nazionale del Lavoro, Atlanta.

Currently responsible, together with Manager and Operations Manager, for the overall management of the Branch, with specific responsibility for corporate and trade related business development, and joint responsibility for liabilities management of Branch and international banking facility portfolios. Experience includes the marketing of:

- a. short term lines; committed or "as available"
- b. medium term facilities; (3-7 year), prime-based or LIBOR-linked fixed rate
- c. revolving and evergreen facilities
- d. multicurrency facilities (CHF, FFR, L, SAR and Lire)
- e. commercial paper back-up facilities
- f. letters of credit: -
  - I. trade l/cs
  - II. guarantee/standby/bid l/cs
  - III. commercial paper support l/cs
  - IV. IRB support l/cs
- g. foreign exchange facilities
  - I. spot
  - II. forward (outright and swaps)
- h. trade finance facilities
  - I. acceptance finance
  - II. a forfait, non recourse finance
  - III. CCC, EXIM Bank, FCIA, ECGD, HERMES, Coface guaranteed facilities
- i. currency swaps, parallel loans

-2-

j. deposit facilities

- I. Eurodollar time deposits
- II. domestic and euro CDs
- III. foreign currency

1982

Assistant Vice President, Account Executive,  
Banca Nazionale del Lavoro, Atlanta, Georgia

Responsible, together with 3 other officers, for opening the new Branch of Lavorobank - Atlanta, for the establishment of Branch systems and procedures, and for developing corporate and trade finance business amongst the fortune 1000 companies located in West Virginia, Virginia, North and South Carolina, Tennessee, Kentucky, Georgia, Alabama and Mississippi.

1979 - 1981

Assistant Vice President, Account Executive,  
Barclays Bank International Limited, Atlanta,  
Georgia.

Responsible for business development and account management for Barclays in the state of Georgia (notably, Atlanta); and for business referred to the Atlanta Branch, domiciled outside the Southeastern U.S.A. Managed 36 existing relationships and called on 130 prospective customers.

1978 - 1979

Assistant Vice President, Administrative Manager,  
Barclays Bank International Limited, Atlanta,  
Georgia.

Responsible for all administrative and operational matters at Barclays, Atlanta. Duties included:

- a. management of Branch's liability portfolio
  - I. overnight funding (Fed. funds)
  - II. matching of Branch's asset portfolio with liability portfolio
- b. management of Branch's bookkeeping and record-keeping systems
- c. staff and personnel management
- d. balance sheet, profit and loss, and general Head Office reporting



-3-

- e. management of interest calculation systems; funds due from customers and funds due to Barclays New York
- f. management of Branch's deposit taking activities
- g. other general administrative functions

1976 - 1977

Organization and Methods Officer, Barclays Bank  
International, New York, and London (Poole)

Responsible for the analysis and reorganization of Head Office departmental systems and procedures. Projects included reorganization of:

- a. Bills Payable Department (New York)
- b. Computerization of Head Office U.S. Dollar a/c Reconciliations Systems (New York and London)
- c. Head Office Foreign Exchange Support Department (New York and London)
- d. Head Office Credit and Loan Administration Departments (New York)
- e. Head Office Microfilm/Record Keeping Department (New York)
- f. Travelers Cheque Division (New York and London (Poole)

1974 - 1975

Refund Officer (1974)  
Operations Officer (1975)  
Barclays Bank Travelers Cheque Division, New York

Responsible initially for analyzing and processing claims by individuals losing U.S. dollar denominated travelers cheques, and for ensuring prompt refund by telex approval to branches and correspondents throughout the world. Subsequently responsible (second in charge) for day to day administration of New York Travelers Cheque Division cheque processing center, and management of float generated by sale of U.S. dollar travelers cheques.

509



UNIT

Atlanta

Performance evaluation form

(covering period from 01/01/88 to 12/31/88)

FULL NAME (LAST, FIRST) Drogoul, Christopher		IDENTIFICATION NUMBER	
DATE OF BIRTH 07/09/49	DATE OF EMPLOYMENT 12/01/81	DATE OF ASSIGNMENT TO PRESENT UNIT	
RANK 1st Vice President		SINCE	
OFFICE OR DEPARTMENT		SINCE	
POSITION Mr	SINCE	REPORTING TO	

Summary of the results achieved, and respective motivations

Comments on capabilities proper to the position held

*Da gennaio 1988 la Filiale ha continuato a  
cooperare al "managment" rappresentando delle  
operazioni Eximobank e C.C., delle quali si  
curava come consulente in tempo continuo per  
a loro dire, non sono in grado di fare con  
comunque alle iniziative portate da Filiale.*

The person evaluated has, overall:

- exceeded the targets
- attained the targets
- not attained the targets

*Il Sig. Drogoul ammette  
in modo chiaro, diretto, preciso,  
la totale possibilità generale  
di lavorare all'ordine di 6/7  
milioni; tempo limitato.*

Comments and views of person evaluated

*Variazioni minime nel personale.*

Ambitions of person evaluated

Willingness to be relocated

SIGNATURE OF PERSON EVALUATED

DATE

12 MAY 1989

SIGNATURE OF SENIOR EVALUATOR AND/OR ACKNOWLEDGEMENT SIGNATURE OF PERSON IN CHARGE OF UNIT

NOTE: Photocopy of this part to be handed to the person evaluated

UNIT

ATLANTA AGENCY

Evaluation of performance

TARGETS

(for the period from 1/1 to 3/12/87)

FULL NAME (LAST, FIRST)

DODGOL, CHRISTOPHER

POSITION

AGENCY MGR.

1) Volume targets

To pursue business development activities as in the past year.  
To keep maintaining the good and profitable contacts (so far established).

2) Economic targets

To keep level of profitability  
sofar maintained -

3) Qualitative targets

To possibly increase already fine  
relations with top customers -

SIGNATURE OF PERSON EVALUATED

[ ]

SIGNATURE OF EVALUATOR

[ *L. von Alnien* ]

DATE

[ 21/6/87 ]

NOTE: A copy of this form must be handed to the person evaluated after setting forth the targets which will be considered during the performance review

Performance evaluation interview form

UNIT Atlanta Agency

FULL NAME (LAST, FIRST) Drogoul, Christopher PERIOD COVERED 1987

Summary evaluation of the results achieved, the factors utilized and respective motivations

The person evaluated has, overall:

- exceeded the targets
- attained the targets
- not attained the targets

Comments and views of person evaluated

Ambitions of person evaluated

Willingness to be relocated

Willingness to new assignments

SIGNATURE OF PERSON EVALUATED

SIGNATURE OF EVALUATOR

\_\_\_\_\_

\_\_\_\_\_

DATE

SIGNATURE OF SENIOR EVALUATOR AND/OR ACKNOWLEDGEMENT SIGNATURE OF PERSON IN CHARGE OF UNIT

\_\_\_\_\_

\_\_\_\_\_

NOTE: Photocopy of this part to be handed to the person evaluated

UNIT

ATLANTA

Performance evaluation form

(covering period from 1/1/86 to 31/12/86)

FULL NAME (LAST, FIRST)		IDENTIFICATION NUMBER	
DROGOUL CRISTOPHER			
DATE OF BIRTH	DATE OF EMPLOYMENT	DATE OF ASSIGNMENT TO PRESENT UNIT	
9/7/49	1/12/81	1/12/81	
RANK	SINCE		
1 <sup>ST</sup> VICE PRESIDENT	1/1/85		
OFFICE OR DEPARTMENT	SINCE		
MGT.	1/1/83		
POSITION	SINCE		
AGENCY MGR.	1/1/85		
SUMMARIZE DUTIES PERFORMED			
REPORTING TO			
REGIONAL MGR.			

NOTE: at the beginning of the period covered by the evaluation, the form must be shown to the person evaluated. The latter may make comments on the evaluation factors and on the specified targets, expressing own views.

Comments, if any, made by the person evaluated (at beginning of evaluation period)

Comments, if any, made by the evaluator (at beginning of evaluation period)

Summary evaluation of the results achieved, the factors utilized and respective motivations

Very good manager. Excellent results.  
Already - in my mind - for higher and  
more challenging responsibilities -

The person evaluated has, overall:

- exceeded the targets
- attained the targets
- not attained the targets

SIGNATURE OF EVALUATOR

[Handwritten Signature]

DATE

2/6/87

- Comments, if any, of the senior evaluator

SIGNATURE OF SENIOR EVALUATOR

\_\_\_\_\_

DATE

\_\_\_\_\_

ACKNOWLEDGEMENT SIGNATURE OF PERSON IN CHARGE OF UNIT

\_\_\_\_\_

DATE

\_\_\_\_\_

For Head Office use only



Performance evaluation interview form

UNIT ATLANTA AGENCY

FULL NAME (LAST, FIRST) DROGOU, CHRISTOPHER PERIOD COVERED 1986

Summary evaluation of the results achieved, the factors utilized and respective motivations

Branch continued to develop its web. of relations in the banking field, and corporate customers successfully. This process is expected to go on in 1988 - Mr. Drogou is clearly the mind and promoter of all this.

The person evaluated has, overall:

- exceeded the targets
- attained the targets
- not attained the targets

Comments and views of person evaluated

Ambitions of person evaluated

Willingness to be relocated

Willingness to new assignments

SIGNATURE OF PERSON EVALUATED

\_\_\_\_\_

SIGNATURE OF EVALUATOR

V. [Signature]

DATE

21/6/87

SIGNATURE OF SENIOR EVALUATOR AND/OR ACKNOWLEDGEMENT SIGNATURE OF PERSON IN CHARGE OF UNIT

\_\_\_\_\_

NOTE: Photocopy of this part to be handed to the person evaluated

For use of evaluator only

Actions proposed to improve the performance of the person evaluated (educational preparation, training, rotation, transfer, etc.), also taking into consideration the results of the interview

Chris is a true asset to the US work. Relocation would not present a problem - he would be available for a new assignment if this presented a challenge - We should try hard not to lose him ~

SIGNATURE OF EVALUATOR

*[Handwritten signature]*

SIGNATURE OF SENIOR EVALUATOR

DATE

UNIT

ATLANTA AGENCY

Potential evaluation

(Date 1986)

FULL NAME (LAST FIRST)		IDENTIFICATION NUMBER	
DROGOU CRISTOPHER			
DATE OF BIRTH	DATE OF EMPLOYMENT	DATE OF ASSIGNMENT TO PRESENT UNIT	
9/7/49	1/12/81	1/12/81	
RANK	SINCE		
1ST VICE PRESIDENT	1/1/85		
OFFICE OR DEPARTMENT	SINCE		
MGT.	1/1/83		
POSITION	SINCE		
AGENCY MGR.	1/1/85		
SUMMARIZE DUTIES PERFORMED			
REPORTING TO			
REGIONAL MGR.			

NOTE

- This form is not to be disclosed to the person evaluated.
- If the evaluator does not consider it essential to complete the potential evaluation form, he is to indicate the reasons



OFFICER'S APPRAISAL REPORT

YEAR 85

ATLANTA  
LOCATION

NAME: CHRISTOPHER DROGOUL DATE EMPLOYED: DECEMBER 1, 1981

TITLE: 1st V.P. POSITION: BR MANAGER SINCE: JANUARY 198

DEPT./OFFICE: MANAGEMENT ANNUAL SALARY: \_\_\_\_\_ AGE: 3

(Please refer to the Information Sheet on the Appraisal Program for objectives and guidance in completing this form)

EXECUTIVE CHARACTERISTICS

PLANNING AND ORGANIZING

(Forecasting, setting objectives, determining courses of action, assembling & arranging resources to meet objectives) Rate and discuss how effective and what effort was expended in meeting short range and long range objectives. How successful was the employee in getting others involved?

A. APPRAISAL & OBSERVATIONS: *Very qualified element. Quite he assessed himself as one of our best men in the US - Aggravation, persistence, imagination and Savoir faire are his main traits*

B. GOALS FOR NEXT REPORTING PERIOD: *Have brought to the Bank a host of new customers and made of his Branch a \$100 earning outfit - He enjoys this*

DELEGATING

Rate and discuss the employee's efforts and performance in assigning responsibilities to the right people. Was the employee able to provide those assigned with adequate information to effectively accomplish the objectives?

A. APPRAISAL & OBSERVATIONS: *challenge and as long as it will last we shall be able to count on his continued cooperation and - b.c*

B. GOALS FOR NEXT REPORTING PERIOD: *sure - success -*

EXECUTING

Rate and discuss employee's success in communication plans, decisions, and responsibilities. Were they understood and accepted by those assigned to carry them out? What was the employee's willingness to make decisions, accept responsibility, and take action?

A. APPRAISAL & OBSERVATIONS:

B. GOALS FOR NEXT REPORTING PERIOD:

GENERAL CHARACTERISTICS

**INSTRUCTIONS:** This section is designed to permit the appraiser to rate the employee on a descending scale of 1 to 6 on each of the selected categories. Ratings are interpreted below:

1. EXCEPTIONAL - Performs constantly above expectation -- Has exceptional qualities
2. OUTSTANDING - Generally performs above expectations -- Excellent qualities
3. VERY GOOD - According to expectations -- presents good qualities
4. SATISFACTORY - Generally performs according to expectation -- Has appropriate qualities
5. MARGINAL - In general performs below expectations -- Requires improvement
6. Unacceptable - Mediocre performance and qualities

For any question of category which may not apply to the employee, place an "N/A" in rate box.

GENERAL CHARACTERISTICS

<ol style="list-style-type: none"> <li>1. Appearance/Presence</li> <li>2. Manner/Behavior</li> <li>3. Intelligence/Reasoning</li> <li>4. Technical or Professional Preparation</li> <li>5. Verbal Communicative Skills</li> <li>6. Written Communications</li> <li>7. Creativity/Imagination</li> <li>8. Character/Temperament</li> <li>9. Personal Selling Ability</li> <li>10. Leadership &amp; Ability to Handle Subordinates</li> <li>11. Ability to Work Under Pressure</li> <li>12. Trading or Negotiating Skills</li> </ol>	<table border="1" style="border-collapse: collapse; width: 50px;"> <tr><td style="text-align: center;">3</td></tr> <tr><td style="text-align: center;">3</td></tr> <tr><td style="text-align: center;">3</td></tr> <tr><td style="text-align: center;">3</td></tr> <tr><td style="text-align: center;">3</td></tr> <tr><td style="text-align: center;">3</td></tr> <tr><td style="text-align: center;">3</td></tr> <tr><td style="text-align: center;">3</td></tr> <tr><td style="text-align: center;">3</td></tr> <tr><td style="text-align: center;">3</td></tr> <tr><td style="text-align: center;">3</td></tr> <tr><td style="text-align: center;">3</td></tr> </table>	3	3	3	3	3	3	3	3	3	3	3	3	<ol style="list-style-type: none"> <li>13. Skills in Handling Customer Relationship</li> <li>14. Ability to Cope with and Resolve Problems</li> <li>15. Development &amp; Training of Subordinates</li> <li>16. Qualitative Results Attained</li> <li>17. Ability to Interpret &amp; Follow Directives</li> <li>18. Initiative &amp; Drive</li> <li>19. Timeliness of Results</li> <li>20. Soundness of Decisions Taken</li> <li>21. Quantitative Results Achieved (Profits Generated)</li> <li>22. Objectivity &amp; Soundness in Judgement of Subordinates</li> <li>23. Administrative Ability</li> </ol>	<table border="1" style="border-collapse: collapse; width: 50px;"> <tr><td style="text-align: center;">3</td></tr> <tr><td style="text-align: center;">3</td></tr> <tr><td style="text-align: center;">3</td></tr> <tr><td style="text-align: center;">3</td></tr> <tr><td style="text-align: center;">3</td></tr> <tr><td style="text-align: center;">3</td></tr> <tr><td style="text-align: center;">3</td></tr> <tr><td style="text-align: center;">3</td></tr> <tr><td style="text-align: center;">3</td></tr> <tr><td style="text-align: center;">3</td></tr> <tr><td style="text-align: center;">3</td></tr> <tr><td style="text-align: center;">3</td></tr> </table>	3	3	3	3	3	3	3	3	3	3	3	3
3																											
3																											
3																											
3																											
3																											
3																											
3																											
3																											
3																											
3																											
3																											
3																											
3																											
3																											
3																											
3																											
3																											
3																											
3																											
3																											
3																											
3																											
3																											
3																											

\* \* \* \* \* OVERALL RATING **3** \* \* \* \* \*

**AMBITION & ASPIRATIONS** -Is employee content to remain in present position? What are his/her aspirations?  
*a) yes for the time being b) not ascertained but I am sure they are highly placed -*

**POTENTIAL** - Does the employee have potential beyond present assignment?

APPRAISAL INTERVIEW WITH EMPLOYEE

COMMENTS:

  
 Preparer's Signature & Date *12/25/85*

**EMPLOYEE'S COMMENTS:** (This space provided if employee wishes to make comments of his/her own.)

I HAVE REVIEWED THIS APPRAISAL REPORT: \_\_\_\_\_  
 Employee's Signature

REVIEW BY BRANCH MANAGER  
 SIGNED:

REVIEW BY REGIONAL MANAGEMENT  
 SIGNED:

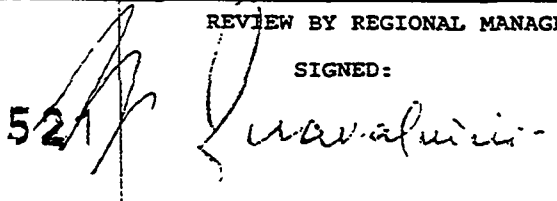
*521*  

**INSTRUCTIONS:** This section is designed to permit the appraiser to rate the employee on a scale of 1 to 6 on each of the selected categories. Ratings are interpreted below:

1. EXCEPTIONAL - Performs constantly above expectation -- Has exceptional qualities
2. OUTSTANDING - Generally performs above expectations -- Excellent qualities
3. VERY GOOD - According to expectations -- presents good qualities
4. SATISFACTORY - Generally performs according to expectation -- Has appropriate qualities
5. MARGINAL - In general performs below expectations -- Requires improvement
6. Unacceptable - Mediocre performance and qualities

For any question of category which may not apply to the employee, place an "N/A" in rate box.

GENERAL CHARACTERISTICS

1. Appearance/Presence	3	13. Skills in Handling Customer Relationship
2. Manner/Behavior	3	14. Ability to Cope with and Resolve Problems
3. Intelligence/Reasoning	2	15. Development & Training of Subordinates
4. Technical or Professional Preparation	3	16. Qualitative Results Attained
5. Verbal Communicative Skills	2	17. Ability to Interpret & Follow Directives
6. Written Communications	3	18. Initiative & Drive
7. Creativity/Imagination	2	19. Timeliness of Results
8. Character/Temperament	3	20. Soundness of Decisions Taken
9. Personal Selling Ability	3	21. Quantitative Results Achieved (Profits Generated)
10. Leadership & Ability to Handle Subordinates	3	22. Objectivity & Soundness in Judgement of Subordinates
11. Ability to Work Under Pressure	3	23. Administrative Ability
12. Trading or Negotiating Skills	2	

OVERALL RATING

3

AMBITION & ASPIRATIONS - Is employee content to remain in present position? What are his/her aspirations?

POTENTIAL - Does the employee have potential beyond present assignment? *yes*

APPRAISAL INTERVIEW WITH EMPLOYEE

COMMENT:

*General* 12/26/81  
Preparer's Signature & Date

EMPLOYEE'S COMMENTS: (This space provided if employee wishes to make comments of his/her own)

I HAVE REVIEWED THIS APPRAISAL REPORT: \_\_\_\_\_ Employee's Signature

REVIEW BY BRANCH MANAGER

SIGNED:

*Proposed to V.P. Manager*

REVIEW BY REGIONAL MANAGEMENT

SIGNED:

*General*  
3E2



YEAR 1984

ATLANTA AGENCY  
LOCATION

*2/11*

NAME: CHRISTOPHER DROGOU DATE EMPLOYED: DECEMBER 1, 1981

TITLE: VICE PRESIDENT POSITION: DEPUTY MANAGER SINCE: JANUARY 1983

DEPT./OFFICE: MANAGEMENT ANNUAL SALARY: \$60,000.00 AGE: 35

(Please refer to the Information Sheet on the Appraisal Program for objectives and guidance in completing this form)

EXECUTIVE CHARACTERISTICS

PLANNING AND ORGANIZING

(Forecasting, setting objectives, determining courses of action, assembling & arranging resources to meet objectives) Rate and discuss how effective and what effort was expended in meeting short range and long range objectives. How successful was the employee in getting others involved?

A. APPRAISAL & OBSERVATIONS: *Since May 1984, Mr. Drogou has been in charge - pro tempore - of the Atlanta Branch. In all these months he has proved to be capable of managing the Branch - I would*

B. GOALS FOR NEXT REPORTING PERIOD: *him frequently and can vouch for what is said here. Shows good judgment, persistence & also an unusual amount of aggressiveness*

DELEGATING

Rate and discuss the employee's efforts and performance in assigning responsibilities to the right people. Was the employee able to provide those assigned with adequate information to effectively accomplish the objectives?

A. APPRAISAL & OBSERVATIONS: *Business opportunities. I have heard very favorable comments on line from clients. The personnel works as an effective*

B. GOALS FOR NEXT REPORTING PERIOD: *capable team. I therefore recommend him for the repositioning of the title of Manager of the Branch as a First Vice President.*

EXECUTING

Rate and discuss employee's success in communication plans, decisions, and responsibilities. Were they understood and accepted by those assigned to carry them out? What was the employee's willingness to make decisions, accept responsibility, and take action?

A. APPRAISAL & OBSERVATIONS:

523

B. GOALS FOR NEXT REPORTING PERIOD:

**INSTRUCTIONS:** This section is designed to permit the appraiser to rate an employee on a descending scale of 1 to 6 on each of the selected categories. Ratings are interpreted below:

1. **OUTSTANDING** - Performs constantly above expectation -- Has exceptional qualities
2. **VERY GOOD** - Generally performs above expectations -- Excellent qualities
3. **SATISFACTORY** - According to expectations, occasionally above -- presents good qualities
4. **ACCEPTABLE** - Generally performs according to expectations -- Has appropriate qualities
5. **MARGINAL** - In general performs below expectations -- Requires improvement
6. **UNACCEPTABLE** - Mediocre performance and qualities

For any question or category which may not apply to the employee, place an "N/A" in rate box.

GENERAL CHARACTERISTICS

1. Appearance/Presence	2	13. Skills in Handling Customer Relationship	2
2. Manner/Behavior	2	14. Ability to Cope with and Resolve Problems	2
3. Intelligence/Reasoning	2	15. Development & Training of Subordinates	2
4. Technical or Professional Preparation	2	16. Qualitative Results Attained	2
5. Verbal Communicative Skills	2	17. Ability to Interpret & Follow Directives	2
6. Written Communications	2	18. Initiative & Drive	2
7. Creativity/Imagination	2	19. Influence on Co-Workers	2
8. Character/Temperament	2	20. Soundness of Decisions Taken	2
9. Personal Selling Ability	2	21. Sense of Responsibility to Position & Banks	2
10. Leadership & Ability to Handle Subordinates	2	22. Objectivity & Soundness in Judgment of Subordinates	2
11. Ability to Work Under Pressure	2	23. Administrative Ability	2
12. Trading or Negotiating Skills	2		

OVERALL RATING

2

\* \* \* \* \*

AMBITION & ASPIRATIONS - Is employee content to remain in present position? What are his/her aspirations?

Yes. However, employee has aspirations to move to managerial position.

POTENTIAL - Does the employee have potential beyond present assignment? Yes

APPRAISAL INTERVIEW WITH EMPLOYEE

COMMENTS:

Dec. 20, 1983

Preparer's Signature & Date

EMPLOYEE'S COMMENTS: (This space provided if employee wishes to make comments of his/her

I HAVE REVIEWED THIS APPRAISAL REPORT:

Employee's Signature

REVIEW & COMMENTS BY SENIOR OFFICER OR MANAGEMENT:





OFFICER'S APPRAISAL REPORT  
YEAR 1983

ATLANTA BRAN

NAME: Christopher DROGOUL DATE EMPLOYED: December 1, 1981  
TITLE: V.P. and Deputy Manager SINCE: January 1, 1983  
POSITION: same as above DEPT./OFFICE: Deputy Manager

(Please Refer to Information Sheet for Appraisal Program Objectives and Guidance in Completing Report Form)

EXECUTIVE CHARACTERISTICS

PLANNING & ORGANIZING

(Forecasting, setting objectives, determining courses of action, assembling & arranging resources to meet objectives) Rate and discuss how effective and what effort was expended in meeting short range and long range objectives. How successful was the employee in getting others involved?

A. APPRAISAL & OBSERVATIONS:

Mr. Drogoul is a very professional and dedicated employee who rates very high in the executive characteristics referred to in this form.

B. GOALS FOR NEXT REPORTING PERIOD:

DELEGATING

Rate and discuss the employee's efforts and performance in assigning responsibility to the right people. Was the employee able to provide those assigned with adequate information to effectively accomplish the objectives?

A. APPRAISAL & OBSERVATIONS:

Yes, he is very good at delegating his responsibilities.

B. GOALS FOR NEXT REPORTING PERIOD:

EXECUTING

Rate and discuss employee's success in communicating plans, decisions, and responsibilities. Were they understood and accepted by those assigned to carry them out. What was the employee's willingness to make decisions, accept responsibility, and to take action?

A. APPRAISAL & OBSERVATIONS:

Employee's willingness to make decisions, accept responsibilities and to take actions was complete.

B. GOALS FOR NEXT REPORTING PERIOD:

Ha attitudini e capacità

- per settori di lavoro diversi dall'attuale?.....quali?.....  
.....  
.....
- per funzioni di maggiore responsabilità?.....quali?.....  
.....*Mr. Draper has shown a base of*.....  
.....*capabilities to be able to Deputy Manager*.....

EVENTUALI ALTRI ELEMENTI DI VALUTAZIONE E BREVE GIUDIZIO RIASSUNTIVO

.....*I have proposed Mr. Draper for*.....  
.....*promotion to the position of Vice President*.....  
.....  
.....

GIUDIZIO SINTETICO	}	Modesto	<input type="checkbox"/>
		Normale	<input type="checkbox"/>
		Buono	<input type="checkbox"/>
		Ottimo	<input checked="" type="checkbox"/>
		Eccellente	<input type="checkbox"/>

IL DIRETTORE

*[Signature]*

Direttore dell'Area

*[Signature]*

Data, *Dec. 1, 1982*

PROPOSED FOR  
PROMOTION TO  
VICE PRESIDENT  
*[Signature]*

RAPPORTO INFORMATIVO - ANNO 1982

Sig. DROGOUL, CHRIS Assunto il 12/1/81 Età (anni compiuti) 33  
 Qualifica AVP dal 12/1/81  
 Retribuzione attuale: \$ 42,000  
 Stato civile celibe n. dei figli 1  
 Titolo di studio B.A.

Stato di salute { eccellente  buono  discreto  cagionevole

Ufficio e/o Reparto CONLINE  
OFFICE

Preposto dal .....  
 Sostituto del Preposto dal .....  
 addetto dal 12/1/81

	Modesto	Normale	Buono	Ottimo	Eccellente
Qualità del lavoro svolto				X	
Quantità di lavoro svolto				X	
Grado di preparazione raggiunto nell'attuale settore di lavoro				X	
Capacità di apprendere e di assimilare nuovi compiti				X	
Capacità di esprimersi				X	
Presenza e tratto				X	
Spirito di iniziativa				X	
Spirito di collaborazione				X	
Capacità di comando				X	
Capacità organizzativa		527		X	
Senso del dovere e della responsabilità				X	

26. DELEGATING

2

Rate and discuss the employee's efforts and performance in assigning responsibility to the right people. Was the employee able to provide those assigned with adequate information to effectively accomplish the objectives?

27. EXECUTING

2

Rate and discuss employee's success in communicating plans, decisions, and responsibilities. Were they understood and accepted by those assigned to carry them out? What was the employee's willingness to make decisions, accept responsibility, and to take action?

\*\*\*\*\*

28. OVERALL RATING

2

29. AMBITION & ASPIRATIONS - Is employee content to remain in present position? What are his/her aspirations?

*Mr. Drapeau is an outstanding employee*

30. POTENTIAL - Does the employee have potential beyond present assignment?

*who has the potential to be the Deputy Manager of the branch and to be used everywhere in BNL network*

DATE: Dec. 1, 1982

*[Signature]*  
Preparer's Signature

\_\_\_\_\_  
Review by Management



PROMOTED FOR  
OFFICER'S APPRAISAL REPORT PROMOTION TO  
YEAR 1982 VICE PRESIDENT

LOCATION: ATLANTA  
 NAME: DROGOUC, Christopher DATE EMPLOYED: 12/1/81  
 TITLE: A.V.P. (LENDING OFF (CEN)) SINCE: 12/1/81  
 POSITION: B.A. in Philosophy DEPT./OFFICE: \_\_\_\_\_

**INSTRUCTIONS:** This form is designed to permit the appraiser to rate the employee on a descending scale from 1 to 6 on each of the selected categories, and where appropriate, provide an opportunity to elaborate with constructive comment. A numerical factor from 1 to 6 should be used to rate the employee on each question. The ratings are interpreted as follows:

1. **OUTSTANDING** -- Performs constantly above expectation -- Has exceptional qualities
2. **VERY GOOD** -- Generally performs above expectations -- Excellent qualities
3. **SATISFACTORY** -- Performs according to expectations, occasionally above -- Presents good qualities
4. **ACCEPTABLE** -- Generally performs according to expectations -- Has appropriate qualities
5. **MARGINAL** -- In general performs below expectations -- Requires improvement
6. **UNACCEPTABLE** -- Mediocre performance and qualities

For any question or category which may not apply to the employee, place an "N/A" in the rate box.

GENERAL CHARACTERISTICS

1. Appearance/Presence	2	13. Skills in Handling Customer Relationship	2
2. Manner/Behavior	2	14. Ability to Cope with and Resolve Problems	2
3. Intelligence/Reasoning	2	15. Development & Training of Subordinates	2
4. Technical or Professional Preparation	2	16. Qualitative Results Attained	2
5. Verbal Communicative Skills	2	17. Ability to Interpret & Follow Directives	2
6. Written Communications	2	18. Initiative & Drive	2
7. Creativity/Imagination	2	19. Influence on Co-Workers	2
8. Character/Temperament	2	20. Soundness of Decisions Taken	2
9. Personal Selling Ability	2	21. Sense of Responsibility to Position & Bank	2
10. Leadership & Ability to Handle Subordinates	2	22. Objectivity & Soundness in Judgment of Subordinates	2
11. Ability to Work Under Pressure	2	23. Administrative Ability	2
12. Trading or Negotiating Skills	2		

EXECUTIVE CHARACTERISTICS

25. PLANNING & ORGANIZING 2  
 (i.e., forecasting, setting objectives, determining courses of action, assembling and arranging resources to meet objectives) -- Rate & Discuss how effective and what effort was expended in meeting short range and long range objectives. How successful was the employee in getting others involved?

# BANCA NAZIONALE DEL LAVORO

REGIONAL MANAGEMENT

NORTH & CENTRAL AMERICA

25 WEST 51<sup>ST</sup> STREET, NEW YORK, N. Y. 10019

New York, 7 luglio, 1982

Direzione Generale  
Servizio del Personale - Estero  
R O M A

Filiale di: Atlanta

Note informative:

Nominativo: Christopher Drogoul

Assunto/a il: 1<sup>o</sup> dicembre, 1981

Facciamo seguito alla nostra corrispondenza scambiata sul/sulla dipendente emarginato/a per informarVi che lo/la stesso/a ha superato soddisfacentemente il periodo di prova, come da unita fotocopia di nota informativa.

Per quanto riguarda l'aumento della sua retribuzione, ci proponiamo di sottoporVene il ritocco alla prossima revisione generale dei salari di fine d'anno.

Vi salutiamo cordialmente,

  
LA DIREZIONE DELL'AREA

All. Cit.

PFG/tn

530

Nazionale del Lavoro

Filiale di Atlanta

RAPPORTO INFORMATIVO - ~~XXXXX~~ PERIODO DI PROVA

Sig. Christopher Drogoul Assunto il 1° Dicembre '81 Età ( anni ) 33  
 Qualifica "Assistant Vice President" dal 1° Dicembre 1981 (compiuti)  
 Retribuzione attuale: \$42,000,00 Per Anni  
 Stato civile Celibe n. dei figli -0-  
 Titolo di studio "BA"

Stato di salute { eccellente  buono  discreto  cagionevole

Ufficio e/o Reparto.....  
 Filiale di Atlanta.....

Preposto dal .....  
~~Sostituto del Preposto dal 1/12/81.~~ (Lynn  
 addetto dal ..... (Offa)

	Modesto	Normale	Buono	Ottimo	Eccellente
Qualità del lavoro svolto			X		
Quantità di lavoro svolto			X		
Grado di preparazione raggiunto all'attuale settore di lavoro			X		
Capacità di apprendere e di assimilare nuovi compiti			X		
Capacità di esprimersi			X		
Presenza e tratto			X		
Spirito di iniziativa			X		
Spirito di collaborazione			X		
Capacità di comando		531	X		
Capacità organizzativa			X		
Senso del dovere e della responsabilità			X		

Ha attitudini e capacità

- per settori di lavoro diversi dall'attuale?.....quali?.....

*Very good leadership skills - can be used in  
same or peripheral areas out of USA*

- per funzioni di maggiore responsabilità?.....quali?.....

*Yes - in same time*

EVENTUALI ALTRI ELEMENTI DI VALUTAZIONE E BREVE GIUDIZIO RIASSUNTIVO

*I am very pleased with  
him despite*

GIUDIZIO SINTETICO	}	Modesto	<input type="checkbox"/>
		Normale	<input type="checkbox"/>
		Buono	<input checked="" type="checkbox"/>
		Ottimo	<input type="checkbox"/>
		Eccellente	<input type="checkbox"/>

IL DIRETTORE

*Vincenzo*

Data, *June 22, 1961*

IL DIRETTORE DELL' AREA

*Walter*





OFFICER'S APPRAISAL REPORT

YEAR 1986

ATLANTA AGENCY

LOCATION

NAME: CHRISTOPHER DROGOUL DATE EMPLOYED: 12/1/81

TITLE: 1st V.P. POSITION: BRANCH MANAGER SINCE: JAN. 1985

DEPT./OFFICE: MANAGEMENT ANNUAL SALARY: 86,000 AGE: 37

(Please refer to the Information Sheet on the Appraisal Program for objectives and guidance in completing this form)

EXECUTIVE CHARACTERISTICS

PLANNING AND ORGANIZING

(Forecasting, setting objectives, determining courses of action, assembling & arranging resources to meet objectives) Rate and discuss how effective and what effort was expended in meeting short range and long range objectives. How successful was the employee in getting others involved?

A. APPRAISAL & OBSERVATIONS: In last year comments are very varied. He is a great leader to a team of professional, qualified, enthusiastic associates.

B. GOALS FOR NEXT REPORTING PERIOD: Focused at increasing the success of his work.

DELEGATING

Rate and discuss the employee's efforts and performance in assigning responsibility to the right people. Was the employee able to provide those assigned with adequate information to effectively accomplish the objectives?

A. APPRAISAL & OBSERVATIONS: Very good in delegating without losing control.

B. GOALS FOR NEXT REPORTING PERIOD:

EXECUTING

Rate and discuss employee's success in communication plans, decisions, and responsibilities. Were they understood and accepted by those assigned to carry them out? What was the employee's willingness to make decisions, accept responsibility, and to take action?

A. APPRAISAL & OBSERVATIONS:

B. GOALS FOR NEXT REPORTING PERIOD:

GENERAL CHARACTERISTICS

INSTRUCTIONS: This section is designed to permit the appraiser to rate the employee on a descending scale of 1 to 6 on each of the selected categories. Ratings are interpreted below:

1. EXCEPTIONAL - Performs constantly above expectation -- Has exceptional qualities
2. OUTSTANDING - Generally performs above expectations -- Excellent qualities
3. VERY GOOD - According to expectations -- presents good qualities
4. SATISFACTORY - Generally performs according to expectation -- Has appropriate qualities
5. MARGINAL - In general performs below expectations -- Requires improvement
6. Unacceptable - Mediocre performance and qualities

For any question of category which may not apply to the employee, place an "N/A" in rate box.

GENERAL CHARACTERISTICS

1. Appearance/Presence	2	13. Skills in Handling Customer Relationship	
2. Manner/Behavior	3	14. Ability to Cope with and Resolve Problems	
3. Intelligence/Reasoning	2	15. Development & Training of Subordinates	
4. Technical or Professional Preparation	2	16. Qualitative Results Attained	
5. Verbal Communicative Skills	2	17. Ability to Interpret & Follow Directives	
6. Written Communications	3	18. Initiative & Drive	
7. Creativity/Imagination	2	19. Timeliness of Results	
8. Character/Temperament	2	20. Soundness of Decisions Taken	
9. Personal Selling Ability	1	21. Quantitative Results Achieved (Profits Generated)	
10. Leadership & Ability to Handle Subordinates	1	22. Objectivity & Soundness in Judgement of Subordinates	
11. Ability to Work Under Pressure	3	23. Administrative Ability	
12. Trading or Negotiating Skills	1		

\* \* \* \* \* OVERALL RATING 2 \* \* \* \* \*

AMBITION & ASPIRATIONS -Is employee content to remain in present position? What are his/her aspirations?  
*Happy at his present job - hopefully, he will be able to offer different opportunities in the future.*

POTENTIAL - Does the employee have potential beyond present assignment?  
*I think so.*

APPRAISAL INTERVIEW WITH EMPLOYEE

COMMENTS:

*[Signature]*  
 Preparer's Signature & Date 12/1/80

EMPLOYEE'S COMMENTS: (This space provided if employee wishes to make comments of his/her own.)

I HAVE REVIEWED THIS APPRAISAL REPORT: \_\_\_\_\_  
 Employee's Signature

REVIEW BY BRANCH MANAGER

REVIEW BY REGIONAL MANAGEMENT

SIGNED:

SIGNED:

*[Signature]*

534

April 21, 1983

Mr. Christopher Drogoul  
Vice President  
Banca Nazionale del Lavoro  
Atlanta

Dear Mr. Drogoul:

As a follow up of the congratulatory announcement sent to you by our Head Office, I am pleased to confirm your promotion as Vice President effective January 1st, 1983.

You should be proud of this achievement and I am confident that your past perseverance, dedication and efforts will continue in the future and result in furthering your career with Banca Nazionale del Lavoro.

With fond personal regards,

  
Cordially,

535

536

Lettere spedite dal dott. Lombardi:

in data 26 luglio 1989 all'Ispettorato BNL a Roma;

in data 26 luglio 1989 a Drogoul;

in data 27 luglio 1989 a Drogoul.

Documentazione consegnata dal dott. Lombardi il 5 ottobre 1991.

Documento n. 298.

537

538

2987

BANCA NAZIONALE DEL LAVORO **BNL** BANCA NAZIONALE DEL LAVORO

REGIONAL MANAGEMENT  
NORTH & CENTRAL AMERICA

July 26, 1989

Mr. Christopher Drogoul  
First Vice President and  
Manager  
Banca Nazionale Del Lavoro  
Atlanta Agency

Dear Mr. Drogoul,

Enclosed is the report of examination of the Atlanta Agency recently completed by our Internal Auditors as of the close of business June 16, 1989.

The examination which included primarily a follow-up of the previous audit as of 9/2/88, to which your reply was received on July 20, 1989, also included reviews of selected areas.

Following your review of the audit report, please see to it that each recommendation and comment is responded to indicating corrective measures taken. Your response should reach us no later than August 31, 1989.

Thanks for your cooperation and remain,

Very truly yours,

BANCA NAZIONALE DEL LAVORO  
NEW YORK  
REGIONAL MANAGEMENT

Louis N. Messere,  
Vice President-  
Chief Internal Auditor

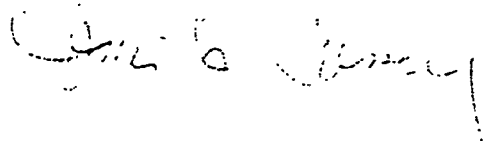

Pietro Lombardi,  
Regional Manager

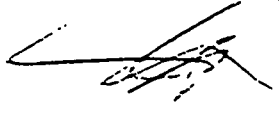

539

*Consegnato da Lombardi il 5 ottobre 1991*

REGIONAL MANAGEMENT  
NORTH & CENTRAL AMERICA

298

July 26, 1989

RISERVATA

Spett.le  
Direzione Centrale  
Ufficio Ispettorato e Sicurezza  
Roma  
Attn. rag. Dante Bonamici

Dear rag. Bonamici,

Subsequent to our letter of June 19, 1989, please find enclosed the recently completed audit report of the Atlanta Agency conducted by our Internal Auditors as of the close of business June 16, 1989.

In addition, we include their reply dated July 20, 1989 to the prior audit report received at the end of this visit.

As always, we are at your disposal for any questions you might have.

Very truly yours,

BANCA NAZIONALE DEL LAVORO  
NEW YORK  
REGIONAL MANAGEMENT

Louis N. Messere,  
Vice President-  
Chief Internal Auditor

Pietro Lombardi,  
Regional Manager

540

Consegnato da Lombardi il 5 Agosto 1991



REGIONAL MANAGEMENT  
NORTH & CENTRAL AMERICA

July 27, 1989

CONFIDENTIAL

Mr. Christopher Drogoul  
First Vice President and Manager  
Banca Nazionale Del Lavoro  
Atlanta Agency

228

Dear Mr. Drogoul,

Subsequent to Mr. Messere's visit to the Atlanta Agency, it is requested that steps be taken to correct the conditions reported by the auditors considered to be the most relevant issues:

A. Exposure for CENTRAL BANK OF IRAQ

- The shortage in cash collateral as of 6/16/89 for \$5,023,998.
- Obtain required Hypothecation Agreement from them or request line of credit of 1a categoria from Head Office, until such time that all documentation for the collateral is secured.

B. Exposure for EXPORTKHLEB

- Obtain the necessary "Letter of Indemnity" and "Assignment of the collection proceeds" from the U.S. exporters.
- Request lines of credit in the name of exporters to cover advances made to them against documentary collections.

C. Unauthorized exposures or excesses

- Exceptions reported on the attached schedule should be corrected.

D. Memorandum of pending issues dated July 19, 1989 issued by the Internal Auditor

- A status report of its progress should be forwarded to my attention every 15 days.

Thank you for your continued cooperation and immediate attention to these matters and look forward to receiving your comments.

Very truly yours,

BANCA NAZIONALE DEL LAVORO  
NEW YORK  
REGIONAL MANAGEMENT

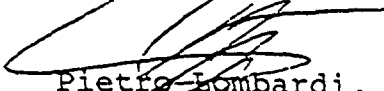
  
Pietro Lombardi,  
Regional Manager

541

*signed by Lombardi*  
*5 Aug 1989*

SCHEDULE I- CREDIT UTILIZATION EXCESSES

228

<u>CUSTOMER</u>	<u>EXPIRATION</u>	<u>LINE</u>	<u>EXPOSURE</u>	<u>EXCESS</u>
CONTINENTAL GRAIN	5-31-89	\$10,000,000	\$23,231,298	(\$13,231,298) (1)
TATUM FARMS	3-30-90	900,000	1,200,000	(300,000)
BANCO DI NAPOLI	N/A	0	2,700,000	(2,700,000)
CENTRAL BANK OF IRAQ	N/A	36,384,154	41,408,152	(5,023,998) (2)
UNITED MIZRAHI BANK	12-31-89	2,000,000	2,153,623	(153,623)
BANQUE DE L'AGRI- CULTURE ET DU DEVE- LOPMENT RURAL		-210,000,000	259,029,831	(49,029,831) (3)

- NOTES:
1. INCLUDES BALANCE OF (CONFIRMED) L/C #01465 WHICH WAS ISSUED IN APRIL, 1989 BUT RECORDED SUBSEQUENT TO THE AUDIT DATE.
  2. LETTERS OF CREDIT ARE UNDERSTOOD TO BE ISSUED AGAINST 100% CASH COLLATERAL, THE AMOUNT INDICATED UNDER THE LINE FOR THIS CUSTOMER REPRESENTS THE CASH COLLATERAL BALANCE OF 6/16/89.
  3. ADJUSTED FOR BOTH THE \$50MM LINE WHICH EXPIRED AND \$10MM PROPOSAL FOR WHICH APPROVAL HAS NOT BEEN RECEIVED.
- \* REPRESENTS CONSOLIDATION OF MULTIPLE LINES WITH VARYING EXPIRATION DATES.

542

Documentazione consegnata dall'ispettore Guarracino della BNL a Londra nel periodo 7/9 ottobre 1991:  
nota informativa su Alfred Hartmann;  
elenco delle operazioni di funding effettuate da BNL Atlanta presso BCC tramite brokers nel periodo luglio 86-luglio 89.  
Documenti 300/d e 300/h.

543

544

*Alfred Hartmann*  
*BNL?*

*1912*

*300 d*

**PRO MEMORIA**  
**PER IL DR. CLAUDIO PATALANO, CONDIRETTORE CENTRALE**

**Presidenza LAVORO BANK A.G. - Zurigo**

**Alfred HARTMANN**

**Nomina**

- nominato Presidente della Lavoro Bank A.G. di Zurigo dalla Assemblea Generale Ordinaria del 21 febbraio 1972;

**Motivo della nomina**

- figura preminente del mondo finanziario svizzero ed ex Dirigente Centrale della U.H.S., banca fin dall'epoca tradizionalmente vicina a BNL

**Ultima riconferma**

- nella carica, che ha durata triennale, il Dr. Hartmann è stato riconfermato da ultimo nella Assemblea Generale Ordinaria del 16 marzo 1990;

**Dimissioni**

- da tale carica l'interessato ha rassegnato le dimissioni con lettera datata 17 settembre 1991 che, in pari data, sono state comunicate al Consiglio di Amministrazione della società e da questo contestualmente accettate.

\* \* \* \*

**Nomina del nuovo Presidente**

- L'Assemblea Generale Straordinaria del 4 ottobre 1991 ha nominato Presidente il Dr. Franz Schimtz, già membro del Consiglio di Amministrazione della Affiliata.

*VP [Signature]*

*M. M. B. i*

300 h

300

ELENCO DEI DEPOSITI DALLA B C C I EFFETTUATI PRESSO LA B N I ATLANTA  
 NEGLI ANNI  
 1986 - 1987 - 1988 - 1989  
 RINVENUTI NEI DOCUMENTI IN POSSESSO DELLA FILIALE

DATA ACCENSIONE	IMPORTO USD	DATA ESTINZIONE	IMPORTO USD	FILIALE "BCCI"	BROKER
09/07/86	50000000,00	10/07/86	50009548,61	LONDON	MKI EUROCIJES
18/07/86	35000000,00	21/07/86	35018776,04	LONDON	MKI EUJES
25/07/86	60000000,00	28/07/86	60031562,50	LONDON	" "
28/07/86	35000000,00	29/07/86	35006258,68	LONDON	" "
29/07/86	45000000,00	30/07/86	45007968,75	LONDON	" "
31/07/86	75000000,00	01/08/86	75013151,04	LONDON	" "
01/08/86	50000000,00	04/08/86	50026562,50	LONDON	FULTON FR
05/08/86	25000000,00	06/08/86	25004470,49	LONDON	MKI EUJES
07/08/86	50000000,00	08/08/86	50008854,17	LONDON	" "
18/08/86	23000000,00	19/08/86	23004152,78	LONDON	" "
20/08/86	43000000,00	21/08/86	43007539,93	LONDON	" "
21/08/86	60000000,00	22/08/86	60010000,00	LONDON	" "
27/08/86	50000000,00	28/08/86	50008246,53	LONDON	" "
29/08/86	100000000,00	02/09/86	100064583,33	LONDON	" "
12/09/86	60000000,00	15/09/86	60029687,50	LONDON	" "
25/09/86	77000000,00	26/09/86	77012565,97	LONDON	" "
02/10/86	90000000,00	03/10/86	90014843,75	LONDON	" "
06/10/86	90000000,00	07/10/86	90014843,75	LONDON	" "
10/10/86	33500000,00	14/10/86	33521635,42	LONDON	FULTON FR
23/10/86	40000000,00	24/10/86	40006597,22	LONDON	MKI EUJES
29/01/87	30000000,00	30/01/87	30005104,17	ABUDHABI	" "

02/02/87	58400000,00	03/02/87	58410037,50	ABUDHABI	" "	*
05/02/87	50000000,00	06/02/87	50008246,53	ABUDHABI	FULTON FR	
06/02/87	32200000,00	09/02/87	32216100,00	ABUDHABI	MKI EUIES*	
26/03/87	53000000,00	27/03/87	53009109,38	LONDON	EURO BROKERS	
13/11/87	56000000,00	16/11/87	56031500,00	LONDON	"	
19/11/87	45000000,00	20/11/87	45008437,50	LONDON	"	
07/12/87	66000000,00	08/12/87	66012604,17	LONDON	"	
30/12/87	12900000,00	06/01/88	12926651,04	H. KUNG **	"	
14/01/88	100000000,00	15/01/88	100018750,00	LONDON	FULTON FR	
15/01/88	35000000,00	19/01/88	35026006,94	LONDON	EUROBROK	
26/01/88	32000000,00	27/01/88	32005944,44	LONDON	FULTON FR	
22/02/88	68000000,00	23/02/88	68012750,00	LONDON	EUROBROK	
02/03/88	75000000,00	03/03/88	75013802,08	LONDON	"	
14/03/88	38000000,00	15/03/88	38007059,03	LONDON	"	
24/03/88	57000000,00	25/03/88	57010489,58	LONDON	"	
29/03/88	50000000,00	30/3/88	50009114,58	LONDON	"	
30/03/88	48000000,00	31/03/88	48008833,33	LONDON	"	
22/06/88	22000000,00	23/06/88	22004506,14	LONDON	"	
22/09/88	42000000,00	23/09/88	42009479,17	LONDON	"	
22/02/89	20000000,00	23/02/89	20005173,61	LONDON	FULTON FR	
13/03/89	4000000,00	14/03/89	4001083,33	NEW YORK	"	
13/04/89	25000000,00	14/04/89	25006770,83	LONDON	TRADITION BERISFORD	
03/05/89	30000000,00	04/05/89	30008125,00	LONDON	FULTON	
16/05/89	20000000,00	17/05/89	20005381,94	LONDON	"	
24/05/89	25000000,00	25/05/89	25006727,43	LONDON	TRADITION BERISFORD	
26/05/89	31000000,00	30/05/89	31033368,06	LONDON	FULTON	

30/06/87	15000000,00	31/03/87	15004010,42	LONDON
01/06/87	30000000,00	02/06/87	30008177,08	LONDON
05/06/87	30000000,00	06/06/87	30007968,75	LONDON
13/06/87	35000000,00	14/06/87	35009114,58	LONDON
20/06/87	30000000,00	21/06/87	30007812,50	LONDON
30/06/87	42000000,00	03/07/87	42034562,50	LONDON
07/07/87	30000000,00	10/07/87	30023125,00	LONDON
10/07/87	20000000,00	11/07/87	20005069,44	LONDON
27/07/87	22000000,00	28/07/87	22005423,61	LONDON
-----		-----		
TOTALE: US\$	2471000000,00	US\$	2471748269,42	

Interessi maturati: US\$ 748269,42

\* Sono state rintracciate le conferme dei Brokers; le operazioni invece non segnate con l'asterisco sono state identificate tramite le fatture emesse dai Brokers.

\*\* Trattasi di Bank of Credit & Commerce Hong Kong.

I NOMINATIVI COMPLETI DEI BROKERS SONO:

MKI EUROCURRENCIES, INC.  
61 BROADWAY  
NEW YORK, N.Y. 10006

FULTON PREBON (U.S.A.) INC.  
55 BROADWAY AT ONE EXCHANGE PLAZA  
NEW YORK, N.Y. 10006

EURO BROKERS INC.  
ONE WORLD TRADE CENTER, SUITE 3111  
NEW YORK, N.Y. 10048

TRADITION BERISFORD L.F.  
ACCOUNT RECEIVABLE DPT.  
61 BROADWAY  
NEW YORK, NY 10006, USA

(@w/plu/bcc11)